

Vážení zákazníci,

těší nás, že jste se rozhodl pro obytný automobil **HYMER**, a děkujeme za důvěru, kterou jste projevil naší společnosti.

Tento návod k obsluze vám pomůže seznámit se s vaším obytným automobilem a jeho používáním.

Přečtěte si a bezpodmínečně dodržujte bezpečnostní pokyny v kapitole 2.

V případě potřeby kontaktujte některé ze servisních míst společnosti **HYMER**. Zaměstnanci těchto autorizovaných servisů jsou nejlépe seznámeni s vaším vozidlem a kdykoliv jsou vám k dispozici. Seznam servisních míst **HYMER** v Evropě je pravidelně aktualizován. Aktuální vydání obdržíte od našeho servisního oddělení nebo obchodního partnera **HYMER**.

Kromě toho návodu k obsluze vám předáváme

- **servisní složku se všemi informacemi o intervalech prohlídek a kontrolách těsnosti,**
- **samostatnými návody k obsluze pro základní vozidlo a různých vestavných zařízení.**

Určitě si se svým obytným automobilem užijete spoustu radosti. Přejeme vám šťastnou cestu.

Společnost **HYMER GmbH & Co. KG** najdete také na internetu na adrese: <http://www.hymer.com>.

Váš **HYMER GmbH & Co. KG**

Vždy se také řiďte návodem k použití a obsluze od výrobce podvozku.

Pojmy použité v tomto návodu k obsluze s ohledem na hmotnostní údaje jsou opět podrobně vysvětleny na konci návodu k obsluze (právní informace o údajích týkajících se hmotnosti). Další podrobnosti týkající se informací o hmotnosti naleznete také na našich webových stránkách v sekci "Informace o hmotnosti" na adrese www.hymer.com/de/en/weight-information

1	Úvod..... 9		
1.1	Všeobecně..... 10	4.11	Zadní kamera / kamera nádrže na odpadní vodu..... 52
1.2	Ekologické pokyny..... 10	4.12	Skládací zatemnění okna řidiče a spolujezdce..... 53
2	Bezpečnost..... 13	4.13	Doplňování palivové nádrže..... 53
2.1	Požární ochrana..... 13	4.14	Ad-Blue®..... 54
2.1.1	Zabránění nebezpečí požáru..... 13	4.15	Vlečení..... 54
2.1.2	Hašení požáru..... 13	5	Odstavení obytného automobilu..... 55
2.1.3	Při požáru..... 13	5.1	Parkovací brzda..... 55
2.2	Všeobecně..... 14	5.2	Vstupní schody..... 55
2.3	Bezpečnost dopravy..... 15	5.3	Nájezdové klíny..... 55
2.4	Jízda s přívěsem..... 16	5.4	Zakládací klín..... 55
2.5	Plynový systém..... 17	5.5	Osvětlení zadního prostoru..... 56
2.5.1	Všeobecné pokyny..... 17	5.6	Podpěry..... 56
2.5.2	Plynové láhve..... 18	5.6.1	Všeobecné pokyny..... 56
2.6	Elektrický systém..... 19	5.6.2	Zvedací podpěry..... 57
2.7	Vodní systém..... 19	5.7	Přípojka 230 V..... 58
3	Před jízdou..... 21	5.8	Lednička..... 58
3.1	První uvedení do provozu..... 21	5.9	Markýza..... 58
3.2	Užitečná hmotnost..... 21	6	Bydlení..... 61
3.2.1	Pojmy..... 22	6.1	Dveře..... 61
3.2.2	Výpočet užitečné hmotnosti..... 25	6.1.1	Dveře obytného prostoru, vnější..... 61
3.2.3	Rozložení nákladu a zajištění nákladu..... 27	6.1.2	Dveře obytného prostoru, vnitřní..... 62
3.2.4	Zatížení střechy..... 31	6.1.3	Dveře řidiče, dveře obytného prostoru, vnější..... 62
3.2.5	Zadní garáž / zadní úložný prostor..... 32	6.1.4	Dveře řidiče, dveře obytného prostoru, vnitřní..... 63
3.3	Nosič jízdních kol..... 35	6.1.5	Ochrana proti hmyzu na dveřích obytného prostoru, vyťahovací..... 63
3.4	Jízda s přívěsem..... 36	6.2	Vnější dvířka..... 64
3.5	Tažné zařízení..... 36	6.2.1	Zámek dvířek, elipsovité..... 65
3.6	Vstupní schody..... 37	6.3	Ventilace..... 65
3.7	Multimediální systém (Mercedes)..... 38	6.4	Okna..... 66
3.8	TV systém..... 38	6.4.1	Vyklápěcí okna s automatickým vyklápěcím mechanismem..... 67
3.9	Kuchyňský prostor..... 38	6.4.2	Okno ve střešním poklopu s otočnými vyklápěcími mechanismy..... 69
3.10	Plynový regulátor..... 39	6.4.3	Skládací zatemnění a ochranná roleta proti hmyzu..... 70
3.11	Sněhové řetězy..... 39	6.4.4	Skládací zatemnění čelního skla, okna řidiče a spolujezdce..... 71
3.12	Bezpečnost dopravy..... 40	6.5	Střešní poklapy..... 71
4	Během jízdy..... 43	6.5.1	Střešní poklop s klikou (KLAKU)..... 72
4.1	Jízda..... 43	6.5.2	Výklopný střešní poklop..... 73
4.2	Pomoc v případě technických problémů s vozidlem..... 44	6.5.3	Střešní poklop s klikovým mechanismem..... 75
4.3	Rychlost jízdy..... 45	6.5.4	Střešní poklop s ventilátorem (volitelné vybavení)..... 76
4.4	Brzdění..... 45	6.6	Otočení sedadel..... 77
4.5	Přídavné dálkové světlo (zvláštní model Crossover)..... 45	6.7	Úložné prostory..... 78
4.6	Bezpečnostní pásy..... 46	6.7.1	Servisní kryt v podlaze..... 79
4.6.1	Všeobecně..... 46	6.7.2	Podpodlahová instalační přihrádka..... 79
4.6.2	Správné usazení bezpečnostního pásu..... 47		
4.6.3	Obložení bezpečnostních pásů..... 47		
4.7	Dětské sedačky..... 48		
4.8	Sedadlo řidiče a sedadlo spolujezdce..... 50		
4.9	Hlavové opěrky..... 51		
4.10	Uspořádání sedadel..... 51		

6.8	Obložení bezpečnostních pásů	80	8.6	Elektroblok (EBL 30)	115
6.9	Stoly	81	8.6.1	Odpojovač akumulátoru	117
6.9.1	Zvedací stůl s odjišťovacím tlačítkem	81	8.6.2	Volič akumulátorů	117
6.9.2	Stůl se sloupovou nohou	82	8.6.3	Sledování akumulátoru	117
6.9.3	Kuchyňský sklopný stůl	82	8.6.4	Nabíjení akumulátoru	118
6.9.4	Závěsný stůl s rozebíratelnou opěrnou nohou	83	8.6.5	Dodatečná montáž dalších 12 V spotřebičů	118
6.10	TV systém	84	8.7	Střídač (MSI 1812T)	118
6.10.1	Nastavení polohy ploché obrazovky	84	8.8	Panel (LT 94)	122
6.10.2	Satelitní systém s automatickou orientací antény	85	8.8.1	Zapnutí/vypnutí napájení 12 V	122
6.11	Osvětlení	87	8.8.2	Zobrazení napětí akumulátoru	123
6.11.1	Světla se dvěma intenzitami	87	8.8.3	Zobrazení stavu v nádrži	124
6.12	Lůžková úprava	87	8.8.4	Výstrahy	125
6.12.1	Úprava lavice na dětské lůžko	88	8.9	Palubní síť 230 V	126
6.12.2	Přídavné dětské lůžko (úprava lavice)	88	8.9.1	Přípojka 230 V (zásuvka CEE)	126
6.12.3	Úprava podélné lavice a samostatného sedadla na přídavné lůžko	89	8.9.2	Připojení napájení 230 V	126
6.12.4	Přídavná možnost spaní při použití sedadla řidiče	90	8.10	Pojistky	128
6.12.5	Prodloužení ložné plochy samostatného lůžka (lůžko XXL) v zadní části	90	8.10.1	Pojistky 12 V	128
6.12.6	Rozšíření samostatných lůžek	91	8.10.2	Pojistka 230 V	131
6.12.7	Ochranný kryt / ochrana proti vypadnutí	92	9	Vestavná zařízení	133
7	Plynový systém	93	9.1	Všeobecně	133
7.1	Všeobecné pokyny	93	9.2	Topení a bojler	134
7.2	Plynové láhve	95	9.2.1	Modelová provedení s komínem pro odvod spalin na pravé straně vozidla	134
7.3	Plynové uzavírací ventily	96	9.2.2	Správné vytápění	135
7.4	Externí plynová přípojka	97	9.2.3	Plynové teplovzdušné topení a bojler s digitální ovládací jednotkou CP plus	135
7.5	Zásuvka plynové skříně	98	9.2.4	Dieselové teplovzdušné topení a bojler	141
7.6	Regulátor tlaku plynu DuoControl CS	99	9.2.5	Teplovodní topení a bojler Alde	141
7.7	Plynový filtr	102	9.2.6	Nástěnný komín	147
7.8	Výměna plynových láhví	103	9.2.7	Teplovodní podlahové topení	148
8	Elektrický systém	105	9.2.8	Elektrické temperování podlahy	149
8.1	Obecné bezpečnostní pokyny	105	9.2.9	Nezávislé topení	150
8.2	Pojmy	105	9.3	Klimatizace Truma Aventa	150
8.3	Připojení Bluetooth	106	9.3.1	Ovládání a indikace na zařízení	152
8.4	Palubní síť 12 V	107	9.4	Řízení zařízení Truma mobilním koncovým zařízením	154
8.4.1	Zásuvka USB	107	9.5	Vařič	155
8.4.2	Startovací akumulátor	108	9.5.1	Plynový vařič	156
8.4.3	Akumulátor obytného prostoru	108	9.5.2	Plynová pečicí trouba s grilem (Dometic)	158
8.4.4	Energetická bilance akumulátoru obytného prostoru	111	9.5.3	Sporák s plynovým grilem a plynovou pečicí troubou	160
8.4.5	Dodatečná montáž střídače	113	9.6	Lednička	164
8.5	HYMER-Smart-Battery-System	113	9.6.1	Větrací mřížka ledničky	164
8.5.1	Zobrazovací panel	114	9.6.2	Thetford řady N4000	165
			9.6.3	Thetford T1000	168
			9.6.4	Zajištění dveří ledničky	170

10	Sanitární zařízení 171	12	Zákaznický servis a údržba 205
10.1	Vodní systém, všeobecně 171	12.1	Servisní a distribuční partneři 205
10.2	Vodní systém 172	12.2	Úřední zkoušky 205
10.2.1	Nádrž na vodu 172	12.3	Kontrolní práce 206
10.2.2	Plnění vodního systému 173	12.4	Údržba 207
10.2.3	Doplňování vody 174	12.5	Výměna vložky plynového filtru 207
10.2.4	Omezení množství vody během jízdy 175	12.6	Teplovodní topení Alde 208
10.2.5	Vypouštění vody (otočná rukojeť bezpečnostní výpusti) 176	12.6.1	Výměna kapaliny v topení 208
10.2.6	Vypuštění vodního systému 176	12.6.2	Kontrola stavu kapaliny 208
10.3	Nádrž na odpadní vodu 177	12.6.3	Doplnění kapaliny do topení 209
10.4	Koupelna 179	12.6.4	Odvzdušnění topného systému 209
10.5	Toaleta 180	12.7	Nezávislé topení 209
10.5.1	Otočná toaleta 181	12.8	Vařič / pečicí trouba / lednička 210
10.5.2	Toaleta s pevnou mísou 181	12.8.1	Lednička 210
10.5.3	Vypuštění nádrže na fekálie 182	12.9	Výměna žárovek, vnější 210
10.5.4	Zimní provoz 183	12.9.1	Osvětlení přední 211
10.5.5	Dočasné odstavení 183	12.9.2	Osvětlení zadní 212
10.6	Místa montáže 184	12.9.3	Osvětlení boční 213
		12.9.4	Typy žárovek pro vnější osvětlení 213
11	Péče a údržba 185	12.10	Osvětlení obytného prostoru 214
11.1	Všeobecně 185	12.11	Náhradní díly 214
11.2	Venkovní péče 185	12.12	Typový štítek vozidla 215
11.2.1	Mytí vysokotlakým čističem 185	12.13	Výstražné nálepky a nálepky s pokyny 216
11.2.2	Mytí vozidla 186	12.14	Prodejce 216
11.2.3	Okna z akrylátového skla 186	12.15	Náhradní klíče 216
11.2.4	Díly nástavby ze sklolaminátu 187	13	Kola a pneumatiky 217
11.2.5	Podlaha 187	13.1	Všeobecně 217
11.2.6	Motorový prostor 188	13.2	Výběr pneumatik 218
11.2.7	Ostříkovače a stěrače čelního skla 188	13.3	Označení na pneumatice 218
11.2.8	Klimatizace 189	13.4	Pneumatiky s hrubým vzorkem – LT 245/75 R16 120/116 S (zvláštní modely) 219
11.2.9	Vstupní schody 189	13.5	Manipulace s pneumatikami 219
11.3	Vnitřní údržba 190	13.6	Náhradní kolo 220
11.4	Kuchyňské zařízení 191	13.7	Náhradní kolo na zadní stěně 220
11.4.1	Obecné pokyny k údržbě 191	13.8	Výměna kola 221
11.4.2	Lednička 191	13.8.1	Všeobecné pokyny 221
11.5	Povrchy z nerezové oceli 192	13.8.2	Utahovací moment 222
11.6	Čalounění 193	13.8.3	Výměna kola 222
11.7	Vodní systém 195	13.8.4	Výměna kola s hliníkovými ráfky 222
11.7.1	Čištění nádrže na vodu 195	13.9	Tlak pneumatik 223
11.7.2	Čištění vodních vedení 195	14	Vyhledávání závad 225
11.7.3	Dezinfekce vodního systému 196	14.1	Brzdový systém 225
11.7.4	Čištění nádrže na odpadní vodu 197	14.2	Elektrický systém 225
11.8	Péče a údržba při provozu vozidla v zimě 197	14.3	Střídač 228
11.9	Odstavení 198	14.4	Plynový systém 228
11.9.1	Dočasné odstavení 198	14.5	Vařič 229
11.9.2	Doporučení při delších odstavkách obytných automobilů (Mercedes-Benz) 198	14.6	Topení/bojler 229
11.9.3	Odstavení všeobecně / přes zimu 198	14.6.1	Topení/bojler s digitální ovládací jednotkou CP plus 229
11.9.4	Aktivace klidového stavu vozidla 202	14.6.2	Topení/bojler Alde 231
11.9.5	Uvedení vozidla do provozu po dočasném odstavení nebo po odstavení přes zimu 202	14.7	Klimatizace 231

14.8	Lednička	232
14.8.1	Všeobecně.....	232
14.9	Vodní systém.....	233
14.10	Nástavba	235
15	Volitelné vybavení.....	237
15.1	Hmotnosti volitelného vybavení	237
16	Technické údaje	239
16.1	Technické údaje	239
16.2	Rozměry a přípustný počet osob.....	239
17	Právní upozornění k údajům ohledně hmotnosti.....	241

Před prvním uvedením vozidla do provozu dodržujte následující pokyny:



- ▶ Po 50 km jízdy dotáhněte kolové matice/šrouby.
- ▶ Přečtěte si návod k obsluze, abyste zabránili hmotným škodám a zraněním osob.

Před každým uvedením vozidla do provozu dodržujte následující pokyny:



- ▶ Zkontrolujte tlak v pneumatikách.
Viz odstavec Tlak v pneumatikách.
- ▶ Vozidlo naložte správným způsobem. Dodržujte technicky přípustnou celkovou hmotnost.
Viz odstavec Užitečná hmotnost.
- ▶ Před každou cestou plně nabijte akumulátory.
Viz odstavce Startovací akumulátor a Akumulátor obytného prostoru.
- ▶ Když je venkovní teplota nižší než 0 °C, nejprve vozidlo zahřejte a až potom naplňte vodní systém.
Viz odstavec Naplnění vodního systému / nádrže na vodu.
- ▶ Plynové láhve přepravujte pouze řádně upevněné v k tomu určené skříni.
- ▶ Nucené větrání musí být volné.
Viz odstavce Střešní poklopy a Větrání.
- ▶ Před doplňováním paliva do vozidla odpojte plynová a dieselová vestavná zařízení.

Při nebezpečí mrazu dodržujte následující pokyny:



- ▶ Při nebezpečí mrazu vždy vozidlo vytápějte.
Viz odstavec Topení.
- ▶ Když se vozidlo v období s nebezpečím mrazu nepoužívá, úplně vypusťte vodní systém. Ujistěte se, že je vypnuto napájení 12 V na panelu. Jinak se vodní čerpadlo bude zahřívat a může se poškodit. Vodní kohouty nechte otevřené ve střední poloze. Nechte otevřené všechny vypouštěcí kohouty. Tímto způsobem zabráníte poškození vestavných zařízení a vozidla mrazem.
Viz odstavec Vyprázdnění vodního systému.

Před prvním nastartováním si přečtěte celý návod k obsluze!

Návod k obsluze vždy mějte ve vozidle. Veškeré bezpečnostní předpisy předejte také dalším uživatelům.



- ▶ V případě nedodržení tohoto symbolu může dojít k ohrožení osob.



- ▷ V případě nedodržení tohoto symbolu může dojít k poškození vozidla nebo jeho vybavení.



- ▷ Tento symbol upozorňuje na doporučení nebo zvláštnosti.



- ▷ Tento symbol upozorňuje na ekologické chování.

Tento návod k obsluze obsahuje odstavce, v nichž se popisuje vybavení tohoto modelu nebo zvláštní vybavení. Takové odstavce nejsou označené. Vaše vozidlo nemusí mít žádné zvláštní vybavení. Proto se vybavení vašeho vozidla může lišit od některých obrázků a popisů.

A naopak, vaše vozidlo může mít zvláštní vybavení, které není popsáno v tomto návodu k obsluze.

Zvláštní vybavení je popsáno, pokud potřebujete vysvětlení.

Dodržujte samostatně přiložené návody k obsluze.



- ▷ Pokyny "vpravo", "vlevo", "vpředu", "vzadu" se vždy vztahují k vozidlu ve směru jízdy.
- ▷ Všechny rozměry a hmotnosti jsou "přibližnými" údaji.

Pokud dojde k poškození vozidla následkem nedodržení pokynů v tomto návodu k obsluze, záruka zaniká.

Naše vozidla jsou neustále vyvíjena. Žádáme vás o pochopení, že si vyhrazujeme právo na změny tvaru, vybavení a techniky. Vůči výrobci nelze uplatňovat žádné nároky na základě informací, které jsou uvedeny v tomto návodu k obsluze. V návodu k obsluze je popsáno vybavení, jež je známé a zavedené v době tisku.

Dotisk, překlad a rozmnožování tohoto návodu k obsluze nebo jeho části není dovoleno bez písemného souhlasu výrobce.

1.1 Všeobecně

Vozidlo je vyrobeno podle aktuálního stavu techniky a podle uznávaných bezpečnostně-technických předpisů. V případě nedodržení bezpečnostních pokynů, které jsou uvedeny v tomto návodu k obsluze, může dojít ke zranění osob nebo poškození vozidla.

Před prvním uvedením do provozu vybavte vozidlo zákonem předepsaným vybavením (např. lékárnička, výstražná vesta, výstražný trojúhelník atd.). Při cestách do zahraničí dodržujte místní předpisy o vybavení.

Vozidlo používejte pouze v technicky bezvadném stavu. Dodržujte návod k obsluze.

Závady, které ohrožují bezpečnost osob nebo vozidla, nechte ihned odstranit odborným personálem. Aby nedošlo k dalším škodám, při závadách dodržujte povinnost uživatele minimalizovat škody.

Brzdový a plynový systém vozidla nechte kontrolovat a opravovat jedině v autorizovaném servisu.

Změny konstrukce smí být prováděny pouze se souhlasem výrobce.

Vozidlo je určeno výhradně k přepravě osob. Při přepravě zavazadel a příslušenství se musí dodržovat technicky přípustná celková hmotnost.

Dodržujte intervaly kontrol a prohlídek předepsané výrobcem.

1.2 Ekologické pokyny



- ▷ V přírodě udržujte pořádek a čistotu.
- ▷ V zásadě platí: Odpadní voda a domovní odpad nepatří do silničních odvodňovacích kanálů ani do volné přírody.
- ▷ Odpadní vodu z vozidla jímejte pouze do nádrže na odpadní vodu nebo v nouzovém případě do jiných vhodných nádob.
- ▷ Nádrž na odpadní vodu a nádrž na fekálie vyprazdňujte pouze na stanovištích speciálně určených k takové likvidaci, a to v kempincích nebo na parkovištích. Při pobytu ve městě či v obci dodržujte pokyny platné na parkovišti nebo se zeptejte, kde se nachází stanoviště pro likvidaci odpadu.
- ▷ Nádrž na odpadní vodu vyprazdňujte co nejčastěji, i když není zcela naplněná (hygienické důvody).
Po každém vypouštění propláchněte nádrž na odpadní vodu a příp. vypouštěcí vedení čistou vodou.
- ▷ Nádrž na fekálie nenaplňujte úplně. Jakmile se rozsvítí indikace stavu, neprodleně vyprázdněte nádrž na fekálie.
- ▷ I na cestách třídte domovní odpad podle jeho typu – sklo, plechovky, plast a vlhký odpad. V příslušné obci se zeptejte na možnosti likvidace odpadu. Domovní odpad je vyhazován do odpadkových košů na parkovištích.
- ▷ Co nejčastěji vyprazdňujte odpadkové koše do k tomu určených popelnic nebo kontejnerů. Zabráňte tak nepříjemnému zápachu a problematickému hromadění odpadu ve vozidle.
- ▷ Během stání nenechávejte motor vozidla zbytečně v chodu. Studený motor na volnoběh vypouští mimořádně velké množství škodlivých látek. Provozní teplotu motoru nejrychleji dosáhnete během jízdy.



- ▷ Na toaletě používejte ekologické a dobře biologicky odbouratelné chemikálie určené pro WC. Dávkujte je v nezbytném množství.
- ▷ Při delších pobytech ve městech a v obcích vyhledejte parkoviště, která jsou speciálně určená pro obytné automobily. Zjistěte si informace o možnostech odstavení vozidla v příslušném městě nebo obci.
- ▷ Vždy udržujte parkoviště v čistotě, a to i při odjezdu.

Přehled kapitol

V této kapitole najdete důležité bezpečnostní pokyny. Bezpečnostní pokyny slouží k ochraně před zraněním osob a hmotnými škodami.

2.1 Požární ochrana

2.1.1 Zabránění nebezpečí požáru



- ▶ Nikdy nenechávejte děti samotné ve vozidle.
- ▶ Hořlavé materiály neponechávejte v blízkosti topení a vařičů.
- ▶ Nikdy nepoužívejte přenosná topení nebo vařiče.
- ▶ Změny na elektrickém systému, plynovém systému nebo vestavných zařízeních smí provádět pouze autorizovaný personál.

2.1.2 Hašení požáru



- ▶ Informujte se v místě, kde se zdržujete, na vnitrostátní a místní požadavky na hašení požáru a zajistěte, aby byly k dispozici potřebné pomůcky.

2.1.3 Při požáru



- ▶ Evakuujte všechny spolucestující.
- ▶ Vypněte elektrické napájení a odpojte od sítě.
- ▶ Zavřete hlavní uzavírací ventil na plynové láhvi.
- ▶ Vyhlase poplach a zavolejte hasiče.
- ▶ Pokuste se uhasit požár, pokud to můžete udělat bez rizika.



- ▷ Seznamte se s umístěním a obsluhou nouzových výstupů.
- ▷ Únikové cesty musí být volné.
- ▷ Dodržujte návod k použití hasicího přístroje.

2.2 Všeobecně



- ▶ Kyslík uvnitř vozidla se spotřebovává dýcháním a provozem plynových a dieselových vestavných zařízení. Proto musí být spotřebovaný vzduch stále nahrazován. Vozidlo je za tímto účelem vybaveno nuceným větráním (např. střešní poklopy s nuceným větráním, hříbové střešní ventilátory nebo podlahové ventilátory). Nezakrývejte nucené větrání ani zevnitř, ani zvenku, např. zimní podlážkou, ani ho nezavírejte. Z nuceného větrání odstraňujte sníh a listí. Hrozí nebezpečí udušení při zvýšeném obsahu CO₂.
- ▶ Odkládací prostory ani zadní garáže nepoužívejte ke spaní nebo jako místo pro pobyt osob či zvířat. Tyto prostory nejsou vybaveny nuceným větráním. Hrozí nebezpečí udušení kvůli nedostatku kyslíku a odpadnímu vzduchu topení.
- ▶ Dodržujte průchozí výšku dveří.



- ▷ Pro vestavná zařízení (topení, vařič, lednička atd.) a základní vozidlo (motor, brzdy atd.) jsou směrodatné příslušné návody k provozu a obsluze. Bezpodmínečně je dodržujte.
- ▷ Pokud je vozidlo vybaveno příslušenstvím a zvláštním vybavením, mohou se změnit rozměry, hmotnost a jízdní vlastnosti vozidla. Některé dodatečně montované díly musí být zaznamenány v dokladech k vozidlu.
- ▷ Používejte pouze ráfky a pneumatiky, které jsou schválené pro toto vozidlo. Údaje o rozměrech schválených ráfků a pneumatik najdete v dokladech k vozidlu nebo kontaktujte autorizované prodejce či servis.
- ▷ Při odstavení vozidla zatáhněte parkovací brzdu.
- ▷ Když je technicky přípustná celková hmotnost vozidla vyšší než 4 t, musí se při parkování ve stoupání nebo klesání použít zakládací klíny. Vozidla s celkovou hmotností převyšující 4 t jsou sériově vybavená zakládacím klínem.



- ▷ Když opouštíte vozidlo, zavřete všechny dveře, venkovní klapky a okna.
- ▷ Vždy s sebou vozte předepsanou výbavu (např. lékárnička, výstražná vesta, výstražný trojúhelník atd.). Při cestách do zahraničí dodržujte příslušné místní předpisy.
- ▷ Řidič smí s vozidlem jezdit po veřejných komunikacích, pokud je držitelem platného řidičského oprávnění pro příslušnou skupinu.
- ▷ Při prodeji vozidla novému majiteli mu předejte veškeré návody k obsluze automobilu a vestavných zařízení.

2.3 Bezpečnost dopravy



- ▶ Před jízdou zkontrolujte, zda funguje signalizace, osvětlení, řízení a brzdy.
- ▶ Po delší době odstavení (cca 10 měsíců) nechte brzdový a plynový systém zkontrolovat autorizovaným servisem.
- ▶ Před jízdou i po jejím krátkém přerušení zkontrolujte, zda je úplně zasunutý vstupní schod.
- ▶ Před jízdou otevřete zatemnění čelního skla, okna řidiče a spolujezdce a zajistěte je.
- ▶ Před jízdou vraťte plochou obrazovku a její držák do základní polohy a zajistěte je. Pokud je držák obrazovky zabudovaný do TV-skříně: zavřete TV-skříně.
- ▶ Před jízdou vyjměte volný kryt dřezu (pokud je k dispozici) a řádně ho uložte do kuchyňské linky nebo do skříně na šaty.
- ▶ Před jízdou řádně uložte všechny pohyblivé díly a všechny volné předměty.
- ▶ Před jízdou aretujte nastavitelné stoly.
- ▶ Před jízdou otočte všechna otočná sedadla tak, aby byla po směru jízdy, a zaaretuje je. Během jízdy musí otočná sedadla zůstat zaaretovaná po směru jízdy.
- ▶ Během jízdy je zakázáno zdržovat se v přístřešku.
- ▶ Během jízdy se musí osoby zdržovat pouze na schválených sedadlech (viz kapitola 4). Počet schválených sedadel najdete v dokladech k vozidlu.
- ▶ Na sedadlech platí povinnost připoutat se bezpečnostním pásem.
- ▶ Před jízdou se připoutejte a zůstaňte připoutaní po celou její dobu.
- ▶ Děti do 13 let, které jsou menší než 150 cm, musí být během jízdy připoutané vhodným, úředně schváleným dětským zádržným systémem.
- ▶ Dětské zádržné systémy se musí umístit pouze na k tomu určená sedadla. Důrazně doporučujeme používat dětské zádržné systémy ve druhé řadě sedadel.
- ▶ **Nikdy** nepoužívejte dozadu otočené dětské zádržné systémy, když je **aktivovaný přední airbag**. Může dojít k **usmrcení** nebo **těžkým zraněním** dětí.
- ▶ Základní vozidlo je užitkovým vozidlem (malý nákladní automobil). Tomu přizpůsobte styl jízdy.
- ▶ V podjezdech, tunelech nebo na podobných místech dbejte na celkovou výšku vozidla (včetně nákladu na střeše).
- ▶ V zimě před začátkem jízdy odstraňte ze střechy sníh a led.
- ▶ Vždy před jízdou nebo v intervalu 2 týdnů kontrolujte tlak v pneumatikách. Chybný tlak způsobuje nadměrné opotřebení a může vést k poškození pneumatiky nebo jejímu defektu. Může dojít ke ztrátě kontroly nad vozidlem (viz odstavec 13.9).
- ▶ Nepoužívejte topení na čerpacích stanicích. Nebezpečí výbuchu!
- ▶ Nepoužívejte topení v uzavřených prostorech. Nebezpečí udušení!



- ▷ Před jízdou rovnoměrně rozmístěte náklad ve vozidle (viz kapitola 3).
- ▷ Při nakládání vozidla a při přerušení jízdy, když např. nakládáte další zavazadla nebo potraviny, dodržujte technicky přípustnou celkovou hmotnost a technicky přípustnou celkovou hmotnost na nápravu (viz doklady k vozidlu).
- ▷ Před jízdou zavřete všechny vnitřní dveře, flexibilní přepážky, zásuvky a klapky a případně je zajistěte. Zajistěte západky dveří na ledniče.
- ▷ Pře začátkem jízdy zavřete okna a střešní poklopy.
- ▷ Před jízdou zavřete všechna vnější dvířka a zamkněte je.
- ▷ Před jízdou odstraňte externí podpěry a zasuňte podpěry namontované na vozidle.
- ▷ Před jízdou dejte anténu do parkovací polohy.
- ▷ Při první jízdě a po každé výměně kola po ujetí 50 km utáhněte kolové šrouby/matice. Později občas zkontrolujte jejich dotažení. Utahovací moment viz kapitola 13.
- ▷ Pneumatiky nesmí být starší než 6 let, protože materiál časem křehne (viz kapitola 13).
- ▷ Když jsou nasazeny sněhové řetězy, pneumatiky, zavěšení kol a řízení jsou vystaveny dodatečnému zatížení. S nasazenými sněhovými řetězy jeďte pomalu (maximálně 50 km/h) a používejte je pouze na silnici, která je úplně pokrytá sněhem. Jinak může dojít k poškození vozidla.

2.4 Jízda s přívěsem



- ▶ Při připojování a odpojování přívěsu buďte opatrní. Nebezpečí nehody a zranění!
- ▶ Během poježdění při připojování a odpojování se nesmí mezi obytným automobilem a přívěsem zdržovat žádné osoby.

2.5 Plynový systém

2.5.1 Všeobecné pokyny



- ▶ Provozovatel plynového systému je odpovědný za provádění periodických prohlídek a za dodržování intervalů údržby.
- ▶ Pokud **není** namontován regulační systém DuoControl se snímačem nárazu: Před jízdou, při opuštění vozidla, nebo když plynová zařízení nepoužíváte, zavřete plynové uzavírací ventily a hlavní uzavírací ventil na plynové láhvi.
Je-li namontován regulační systém DuoControl se snímačem nárazu, mohou plynové uzavírací ventily a hlavní uzavírací ventil zůstat během jízdy otevřené.
- ▶ Během tankování, na trajektech nebo v garáži musí být vypnuta všechna plynová a dieselová zařízení (v závislosti na vybavení to jsou: topení, vařič, pečící trouba, gril, lednice). Nebezpečí výbuchu!
- ▶ Když zařízení pracuje na plyn, uvádějte zařízení do provozu v uzavřených prostorech (např. garáže). Nebezpečí otravy a udušení!
- ▶ Údržbu, opravy nebo změny na plynovém systému provádějte pouze v autorizovaném servisu.
- ▶ V autorizovaném servisu nechte zkontrolovat plynový systém před uvedením do provozu a podle ustanovení místních předpisů. To platí i pro nepřihlášená vozidla. Pokud byly na plynovém systému provedeny změny, nechte ho ihned zkontrolovat v autorizovaném servisu.
- ▶ Kontrolovat se musí také plynový tlakový regulátor, plynové hadice a trubky pro odvod spalin. Plynový tlakový regulátor a plynové hadice se musí vyměnit podle místních zákonem stanovených lhůt (nejpozději po 10 letech). Za dodržení tohoto opatření je odpovědný držitel vozidla.
- ▶ V případě závady plynového systému (zápach plynu, vysoká spotřeba plynu) hrozí nebezpečí výbuchu! Ihned zavřete hlavní uzavírací ventil na plynové láhvi. Otevřete okna a dveře a důkladně vyvětrejte.
- ▶ Při závadě plynového systému: Nekuřte, nepoužívejte otevřený oheň a nepoužívejte elektrické spínače (světelné spínače atd.). Zkontrolujte těsnost plynových dílů a vedení pomocí spreje pro vyhledávání netěsností. Neprovádějte kontrolu otevřeným ohněm.
- ▶ K přípojkám umístěným uvnitř vozidla se smí připojovat pouze stanovená zařízení. K vnitřním přípojkám nepřipojujte zařízení, které se používá venku.
- ▶ Před uvedením vařiče do provozu zajistěte dostatečnou ventilaci. Otevřete okno nebo střešní poklop.
- ▶ Je zakázáno vařit během jízdy.
- ▶ Plynové vařiče a trouby nepoužívejte k topení.
- ▶ Pokud je připojeno několik plynových zařízení, musí být každé z nich vybaveno plynovým uzavíracím ventilem. Jestliže některá plynová zařízení nepoužíváte, zavřete příslušný uzavírací ventil.
- ▶ Zapalovací pojistky se musí zavřít nejpozději jednu minutu po zhasnutí plamene. Přitom je slyšet cvaknutí. Občas zkontrolujte fungování.



- ▶ Vestavěná plynová zařízení jsou určena pro provoz výhradně s propanem, butanem nebo směsí obou těchto plynů. Plynový tlakový regulátor a všechna vestavěná plynová zařízení jsou určena pro provozní tlak 30 mbar.
- ▶ Ke zplyňování propanu dochází při teplotě -42 °C , zatímco butan potřebuje teplotu jen 0 °C . Při nižších teplotách není tlak plynu k dispozici. Proto butan není vhodný pro zimní provoz.
- ▶ Plynová skříň je vzhledem ke své funkci a konstrukci otevřená do volného prostoru. Sériově montované nucené větrání nikdy nezakrývejte ani nezavírejte. Jinak nemůže být unikající plyn odveden směrem ven.
- ▶ Plynová skříň se nesmí používat jako odkládací prostor.
- ▶ Plynovou skříň zajistěte proti přístupu nepovolaných osob. Zavřete vchod.
- ▶ Hlavní uzavírací ventil na plynové láhvi musí být přístupný.
- ▶ Připojujte pouze plynová zařízení, která jsou určena pro tlak plynu 30 mbar.
- ▶ Trubka pro odvod spalin musí být řádně připojená k topení a komínu a musí být těsná. Na trubce pro odvod spalin nesmí být žádné známky poškození.
- ▶ Spaliny musí být bez překážky odváděny ven a čerstvý vzduch musí být bez překážky přiváděn dovnitř. Komíny pro odvod spalin a nasávací otvor udržujte v čistotě a bez překážek (např. bez sněhu a ledu). Vozidla se nesmí dotýkat sněhové valy ani překážky.

2.5.2 Plynové láhve



- ▶ S plnými nebo prázdnými plynovými láhvemi manipulujte mimo vozidlo pouze se zavřeným hlavním uzavíracím ventilem a nasazenou ochrannou krytkou.
- ▶ Plynové láhve vozte jedině v plynové skříni.
- ▶ Plynové láhve umístěte do plynové skříně ve svislé poloze.
- ▶ Plynové láhve upevněte tak, aby se nemohly otočit ani převrátit.
- ▶ Plynovou hadici připojte k plynové láhvi tak, aby na ni nepůsobilo žádné pnutí.
- ▶ Pokud plynové láhve nejsou připojené k plynové hadici, vždy nasadte ochrannou krytku.
- ▶ Než odpojíte plynový tlakový regulátor nebo plynovou hadici od plynové láhve, zavřete hlavní uzavírací ventil na plynové láhvi.
- ▶ V závislosti na přípojce odpojujte plynovou hadici od plynové láhve nebo ji znovu připojujte rukou či vhodným speciálním klíčem. Šroubení na plynové láhvi má zpravidla levý závit. **Neutahujte** ho příliš silně.
- ▶ Používejte výhradně speciální plynový tlakový regulátor s bezpečnostním ventilem určeným pro použití ve vozidlech. Jiné plynové tlakové regulátory nejsou přípustné a nevyhovují vysokým nárokům.
- ▶ Při teplotách nižších než 5 °C používejte rozmrazovací zařízení (Eis-Ex) plynových tlakových regulátorů.



- ▶ Používejte pouze 11 kg nebo 5 kg plynové láhve. (Velikosti plynových láhví se mohou v různých zemích lišit.) Výjimka: u zvláštního modelu Crossover je možné používat jen plynové láhve o hmotnosti 5 kg.
- ▶ Pro venkovní plynové láhve používejte co nejkratší hadice (max. 150 cm).
- ▶ Nikdy nezakrývejte odvětrávací otvory v podlaze pod plynovými láhvemi.

2.6 Elektrický systém



- ▶ Na elektrickém systému smí pracovat pouze odborný personál.
- ▶ Než začnete pracovat na elektrickém systému, odpojte všechna zařízení a světla, odpojte akumulátor a odpojte vozidlo od sítě.
- ▶ Používejte pouze originální pojistky s předepsanými hodnotami.
- ▶ Vadné pojistky vyměňte až po zjištění příčiny závady a jejím odstranění.
- ▶ Nikdy nepřemostujte pojistky ani je neopravujte.

2.7 Vodní systém



- ▶ Stojatá voda v nádrži na vodu nebo vodním vedení se po krátké době stane nepoživatelnou. Proto před každým použitím vozidla důkladně vyčistěte vodní vedení a nádrž na vodu. Po každém použití vozidla úplně vypusťte nádrž na vodu a vodní vedení.
- ▶ Pokud odstavení vozidla trvalo déle než jeden týden, vydezinfikujte před dalším použitím vozidla vodní systém (viz odstavec 11.7.3).



- ▷ Jestliže se vozidlo nepoužívá několik týdnů nebo v něm netopíte v období s nebezpečím mrazu, vypusťte celý vodní systém. Vypněte 12 V napájení na panelu. Jinak se vodní čerpadlo bude zahřívat a může se poškodit. Vodní kohouty nechte otevřené ve střední poloze. Nechte otevřené všechny vypouštěcí kohouty. Zabráníte tak poškození vestavných zařízení a vozidla mrazem a vzniku usazenin ve vodovodních součástech.

Přehled kapitol

V této kapitole jsou uvedené důležité informace o tom, co musíte dodržovat a jaké činnosti musí být provedeny před jízdou.

Na konci kapitoly najdete kontrolní seznam, ve kterém jsou ještě jednou shrnuty nejdůležitější body.

3.1 První uvedení do provozu



- ▷ Při první jízdě a po každé výměně kola po ujetí 50 km utáhněte kolové šrouby/maticy. Později občas zkontrolujte jejich dotažení. Utahovací moment viz kapitola 13.

Společně s obytným automobilem se dodává sada klíčů, která obsahuje klíče pro podvozek a klíče pro nastavbu.

Jeden náhradní klíč trvale uložte mimo vozidlo. Poznamenejte si příslušné číslo klíče. Pokud ho ztratíte, mohou vám pomoci naši autorizovaní obchodní partneři a servisy.

Další pokyny najdete v kapitole 12.

Při prvním uvedení do provozu nebo po odstavení je nutné následujícím způsobem zprovoznit elektrický systém:

- Zapněte pojistky nebo (pokud byly pojistky vyjmuté) je vložte.
- Zapněte odpojovač akumulátoru.
- Zapněte napájení 12 V.



- ▷ Napájení 12 V je třeba zapnout pouze u vozidel **bez** SCU (systémová řídicí jednotka). U vozidel s SCU se napájení 12 V aktivuje automaticky.
- ▷ Vozidlo je připraveno k provozu až po provedení výše uvedených opatření.

3.2 Užitečná hmotnost



- ▶ Přetížení vozidla a náprav může vést například ke zhoršení reakcí řízení (změně jízdních vlastností), k přetížení pneumatik a tím ke zvýšenému riziku jejich prasknutí nebo prodloužení brzdné dráhy. To představuje nebezpečí, že se vozidlo vymkne kontrole a ohrozí Vás i ostatní účastníky silničního provozu. Pokud si nejste jisti, zda naložené vozidlo splňuje maximální technicky přípustnou celkovou hmotnost, je možné vozidlo zvážit/zkontrolovat na veřejných vahách nebo u jednotlivých obchodních partnerů.
- ▶ V dokladech k vozidlu je uvedena technicky přípustná celková hmotnost, popř. hmotnost včetně zvláštního vybavení dodaného při výrobě (skutečná pohotovostní hmotnost), ale není uvedena hmotnost naloženého vozidla (viz odstavec 3.2.1). Pro vaši bezpečnost doporučujeme před vyjetím na veřejnou komunikaci zvážit naložené vozidlo (s veškerými předměty a zavazadly, které automobil poveze, a se všemi osobami).
- ▶ Rychlost přizpůsobte zatížení užitečnou hmotností vozidla. Při vyšším zatížení se prodlužuje brzdná dráha.



- ▷ Nepřekračujte technicky přípustnou celkovou hmotnost a technicky přípustnou celkovou hmotnost nákladu na nápravu, které jsou uvedeny v dokladech k vozidlu.
- ▷ Vestavěné příslušenství a zvláštní vybavení snižují užitečnou hmotnost.
- ▷ Při nakládání dbejte na to, aby se těžiště nákladu nacházelo přímo nad podlahou vozidla. Jinak se mohou změnit jízdní vlastnosti vozidla.



- ▷ Pokud vozidlo při praktické jízdě překročí výrobcem stanovenou maximální technicky přípustnou celkovou hmotnost, hrozí právní důsledky, jako pokuta nebo ztráta pojištění.

3.2.1 Pojmy



- ▷ V technice byl pojem "váha" nahrazen pojmem "hmotnost". V obecné mluvě je ale běžnější pojem "váha". Proto se pro lepší pochopení v následujících odstavcích používá pojem "hmotnost" pouze v pevně definovaných formulacích.

Maximální technicky přípustná celková hmotnost

Maximální technicky přípustná celková hmotnost je výrobcem stanovená hodnota, kterou vozidlo nesmí překročit ani v naloženém stavu (např. 3500 kg). Informace o maximální technicky přípustné celkové hmotnosti Vámi zvoleného modelu naleznete v technickém průkazu a na výrobním štítku výrobce karoserie připevněném na vozidle.

1	2	3	4	5	6
XXXXXX					
XXXXXX					
		Hymer GmbH & Co.KG			
		e1*2007/46*1944*			
		Stufe 3			
		W1V9100401N0XXXXX			
		4430		KG	
		5880		KG	
		1- 2100		KG	
		2- 2430		KG	
		3- -		KG	
EHG00591					
				10 9 8 7	

- 1 Typ vozidla
- 2 Průběžné sériové číslo
- 3 Výrobce
- 4 Typové schválení vozidla
- 5 Stupeň nastavy
- 6 Identifikační číslo vozidla
- 7 Přípustná celková hmotnost
- 8 Přípustná celková hmotnost soupravy (s volitelným tažným zařízením)
- 9 Přípustné zatížení 1. nápravy
- 10 Přípustné zatížení 2. nápravy

Obr. 1 Výrobní štítek

Technicky přípustná celková hmotnost v naloženém stavu se skládá ze **skutečné pohotovostní hmotnosti vozidla** a **užitečné hmotnosti**.

Výrobce uvádí technicky přípustnou celkovou hmotnost v naloženém stavu (přípustná celková hmotnost) v dokladech k vozidlu.

Skutečná pohotovostní hmotnost

Pohotovostní hmotnost vozidla je tvořena hmotností vozidla ve stavu připraveném k jízdě a hmotností zvláštního vybavení namontovaného při výrobě.

Hmotnost ve stavu připraveném k jízdě

Hmotnost ve stavu připraveném k jízdě je hmotnost sériového vozidla ve stavu připraveném k jízdě (bez zvláštního vybavení namontovaného ve výrobě).

Hmotnost ve stavu připraveném k jízdě tvoří:

- Vlastní hmotnost (hmotnost prázdného vozidla) se sériově montovaným vybavením (bez zvláštního vybavení namontovaného ve výrobě)
- Hmotnost řidiče
- Hmotnost základního vybavení
- Naplněné mazací tuky, oleje a chladicí kapaliny
- Na 100 % naplněná nádrž na čistou vodu
- Na 100 % naplněná hliníková plynová láhev
- Na 90 % naplněná palivová nádrž

Jako hmotnost řidiče se vždy počítá 75 kg bez ohledu na to, kolik řidič skutečně váží.

Základní vybavení zahrnuje veškeré vybavení a kapaliny, které jsou nutné pro řádné a bezpečné používání vozidla. Hmotnost základního vybavení obsahuje:

- Naplněný systém s čerstvou vodou
- Naplněný vytápěcí systém
- Přívodní vedení pro napájení 230 V
- Naplněný proplachovací systém toalety
- Montážní sada pro přídavný akumulátor, pokud lze použít přídavný akumulátor

Nádrž na odpadní vodu a nádrž na fekálie jsou prázdné.

Příklad výpočtu základního vybavení

Nádrž na vodu s objemem 20 l (během jízdy)	20 kg
Plynová láhev (11 kg plyn + 14 kg láhev)	+ 25 kg
Bojler s 12 l	+ 12 kg
Napájecí vedení 230 V	+ 4 kg
Montážní sada pro přídavný akumulátor	+ 20 kg
Součet	= 81 kg

Výrobce uvádí hmotnost ve stavu připraveném k jízdě a pohotovostní hmotnost vozidla v dokladech k vozidlu.

Zbývající možnost užitečného naložení

Pro určení zbývající možnosti užitečného naložení je důležité znát skutečnou zváženou hmotnost vozidla. Po dokončení Vašeho vozidla proto poprvé zjistíme jeho skutečnou hmotnost zvážením na konci výrobní linky. Ta zahrnuje hmotnost v pohotovostním stavu plus hmotnost veškerých objednaných a výrobcem instalovaných volitelných vybavení.

Na základě této skutečné zvážené hmotnosti můžete vypočítat zbývající možnost užitečného naložení pro zavazadla nebo jiné příslušenství.

Příklad:

Maximální technicky přípustná celková hmotnost – skutečná zvážená hmotnost – hmotnost společenstujících = zbývající možnost užitečného naložení
 $3500 \text{ kg} - 3000 \text{ kg} - 225 \text{ kg} (3 \times 75 \text{ kg}) = 275 \text{ kg}$



- ▷ Vezměte prosím na vědomí, že tovární výpočet zbývající možnosti užitečného naložení pro hmotnost řidiče (zahrnutou ve skutečné zvážené hmotnosti) a hmotnost spolucestujících vychází z paušální hodnoty 75 kg na sedadlo. V důsledku odlišných tělesných hmotností může být ovlivněna skutečná zbývající možnost užitečného naložení Vašeho vozidla.
- ▷ Skutečná hmotnost Vašeho vozidla zvážená ve výrobním závodě se může mírně lišit vlivem počasí a např. s tím souvisejícím pohlčováním nebo uvolňováním vlhkosti. Jakákoli další následná úprava Vašeho vozidla, např. dodatečnou instalací doplňků u prodejce nebo jiným rozšířením a/nebo přestavbou, dodatečně ovlivní oznámenou skutečnou zváženou hmotnost vozidla a následně také zbývající možnost užitečného naložení. Za nepřekročení maximální technicky přípustné celkové hmotnosti odpovídá během doby od vyzvednutí v závodě do předání obchodní partner a následně po předání obchodním partnerem za toto odpovídáte vy. Pokud si nejste jisti, zda naložené vozidlo splňuje maximální technicky přípustnou celkovou hmotnost, je možné vozidlo zvážet/zkontrolovat na veřejných vahách nebo u jednotlivých obchodních partnerů.
- ▷ O skutečné hmotnosti Vašeho vozidla, kterou jsme zvážili ve výrobním závodě, a o zbývající možnosti užitečného naložení budeme informovat obchodního partnera při vystavení faktury. Ten je povinen Vám tyto informace předat. Pokud se tak nestalo, můžete se obrátit na svého obchodního partnera a požádat ho o tyto informace. Naše váhy splňují všechny zákonné a normativní požadavky a jsou pravidelně udržovány, zkoušeny a kalibrovány. Přesto se nelze technicky vyhnout mírné toleranci. Navíc se hmotnost vozidla může mírně lišit v důsledku povětrnostních vlivů a například s nimi spojeným pohlčováním nebo vypařováním vlhkosti. Navíc Skutečná hmotnost vozidla se proto může o několik kilogramů lišit od skutečné uvedené hmotnosti.

Užitečná hmotnost je tvořena:

- Konvenční zatížení
- Volitelné vybavení
- Osobní prostředky



- ▷ Užitečnou hmotnost vozidla můžete zvýšit tak, že snížíte pohotovostní hmotnost. Například je dovoleno vypustit nádrže na kapaliny nebo vyjmout plynové láhve.

Vysvětlivky k jednotlivým částem užitečného zatížení (užitečné hmotnosti) najdete v následujícím textu.

Konvenční zatížení

Konvenční zatížení je hmotnost, kterou výrobce určil pro cestující.

Konvenční zatížení znamená: Za každé výrobcem stanovené sedadlo se započítá 75 kg nezávisle na tom, kolik cestující skutečně váží. Sedadlo řidiče už je obsažené v hmotnosti vozidla připraveného k jízdě a **nesmí** se započítat.

Výrobce uvádí počet sedadel v dokladech k vozidlu.

Volitelné vybavení K volitelnému vybavení patří všechny součásti vybavení neobsažené v sériovém vybavení, které jsou namontovány na vozidle na odpovědnost výrobce.

- Tažné zařízení
- Nosič jízdních kol nebo motocyklů
- Satelitní systém

Hmotnosti různého zvláštního vybavení jsou uvedeny v kapitole 15 nebo je zjistíte u výrobce.

Osobní prostředky Osobní prostředky jsou všechny předměty veze­né ve vozidle, které nepatří mezi konvenční zatížení a volitelné vybavení. Mezi osobní prostředky patří například:

- Potraviny
- Nádobí
- Televizor
- Rádio
- Oděvy
- Lůžkoviny
- Hračky
- Knihy
- Toaletní potřeby

Mezi osobní prostředky bez ohledu na místo uložení patří:

- Zvířata
- Jízdní kola
- Lodě
- Surfová prkna
- Sportovní vybavení

Za osobní prostředky musí výrobce podle platných předpisů stanovit minimální hmotnost, která se zjišťuje podle následujícího vzorce:

Vzorec Minimální hmotnost M (kg) = $10 \times N + 10 \times L$

Popis N = max. počet osob včetně řidiče podle údaje výrobce
 L = celková délka vozidla v metrech

3.2.2 Výpočet užitečné hmotnosti



- ▶ Nikdy nepřekračujte technicky přípustnou celkovou hmotnost v naloženém stavu!
- ▶ V dokladech k vozidlu je uvedená technicky přípustná celková hmotnost, popř. hmotnost včetně zvláštního vybavení dodaného při výrobě (pohotovostní hmotnost), ale není uvedena hmotnost naloženého vozidla (viz odstavec 3.2.1). Pro vaši bezpečnost doporučujeme před vyjetím na veřejnou komunikaci zvážit naložené vozidlo (s veškerými předměty a zavazadly, které automobil poveze, a se všemi osobami).

Užitečná hmotnost (viz odstavec 3.2.1) je hmotnostní rozdíl mezi

- technicky přípustnou celkovou hmotností v naloženém stavu a
- skutečnou pohotovostní hmotností vozidla.

Příklad stanovení užitečné hmotnosti

	Započítaná hmotnost v kg	Výpočet
Technicky přípustná celková hmotnost podle dokladů k vozidlu	3500	
Pohotovostní hmotnost vozidla včetně sériového vybavení podle dokladů k vozidlu	- 3070	
Z toho vyplývá dovolená užitečná hmotnost	430	
Paušální hodnota 10 kg na metr délky vozidla (v příkladu: 7,00 m)	-70	
konvenční zatížení, např. 3 osobami po 75 kg	- 225	
Volitelné vybavení a příslušenství	- 40	
Dává osobní užitečnou hmotnost	= 95	

Užitečná hmotnost se vypočítává na základě nařízení (EU) č. 1230/2012.

Výpočet užitečné hmotnosti z rozdílu mezi technicky přípustnou celkovou hmotností v naloženém stavu a výrobcem uvedenou pohotovostní hmotností vozidla je pouze teoretickou hodnotou.

Skutečnou užitečnou hmotnost lze zjistit pouze zvážením vozidla s naplněnými nádržemi (palivo a voda), naplněnými plynovými láhvemi a kompletním volitelným vybavením (a příslušenstvím).

Přitom postupujte následujícím způsobem:

- Nejprve najedzte na váhu předními koly a zvažte.
- Pak najedzte na váhu zadními koly a znovu proveďte vážení.

Jednotlivé hodnoty udávají okamžité zatížení náprav. Tyto hodnoty jsou důležité pro správné zatížení vozidla (viz odstavec 3.2.3). Ze součtu těchto hodnot vyplývá okamžitá hmotnost vozidla.

Rozdíl mezi technicky přípustnou celkovou hmotností v naloženém stavu a zváženou hmotností vozidla je skutečnou užitečnou hmotností.

Z toho se pak dá vypočítat, jaká hmotnost zbývá pro osobní prostředky:

- Zjistěte hmotnost spolecestujících osob a odečtěte ji od skutečné užitečné hmotnosti.

Výsledkem je hmotnost, kterou mohou mít osobní prostředky.

3.2.3 Rozložení nákladu a zajištění nákladu



- ▶ Z bezpečnostních důvodů nikdy nepřekračujte technicky přípustnou celkovou hmotnost v naloženém stavu.
- ▶ Rovnoměrně rozložte náklad na levou a pravou stranu vozidla.
- ▶ Rovnoměrně rozdělte náklad na obě nápravy. Dodržujte přitom technicky přípustnou celkovou hmotnost na nápravu, uvedenou v dokladech k vozidlu. Dále dodržujte přípustné zatížení pneumatik (viz kapitola 13).
- ▶ Velká zátěž za zadní nápravou může odlehčit přední nápravu pákovým účinkem ($\frac{1}{\circ} \frac{1}{\circ}$). To platí zejména v případě dlouhého zadního převisu, když na zadním nosiči vezete motocykl nebo je silně zatížený zadní úložný prostor. Odlehčení přední nápravy negativně ovlivňuje jízdní vlastnosti zejména vozidel s předním pohonem.
- ▶ Všechny předměty uložte tak, aby nemohly sklouznout.
- ▶ Těžké předměty (předstan, konzervy apod.) ukládejte do blízkosti nápravy. K ukládání těžkých předmětů jsou vhodné především níže umístěné úložné prostory, jejichž dvířka nelze otevřít ve směru jízdy.
- ▶ Lehčí předměty (prádlo) ukládejte do stropních úložných prostor.
- ▶ Na nosiči jízdních kol vezte pouze jízdní kola.



- ▷ Zásuvky nakládejte maximální hmotností 15 kg.

Velké úložné prostory nabízejí místo i pro těžké předměty. Následkem toho může za určitých okolností dojít k překročení zatížení přední nebo zadní nápravy.

Ale zatížení jednotlivých náprav nesmí být překročeno za žádných okolností. Proto je důležité, v jaké vzdálenosti od náprav je náklad uložený.

Při nakládání vozidla dodržujte následující pokyny pro zajištění bezpečné jízdy:

- Zavazadla a další předměty přepravované ve vozidle musí být rovnoměrně rozloženy mezi levou a pravou stranou vozidla.
- Těžké nebo objemné předměty by měly být uloženy co nejbližší k zemi v úložných boxech k tomu určených a v blízkosti náprav a zajištěny proti sklouznutí.
- Lehké a ostatní předměty mohou být uloženy ve skříňkách a úložných prostorech.
- Vždy se ujistěte, že jsou dveře a klapky skříňek a úložných prostor řádně zajištěné.
- K zajištění proti klouzání používejte jen vhodné upínací systémy. Před zahájením jízdy znovu zkontrolujte všechna upevnění.



- ▶ Nerovnoměrné rozložení má negativní vliv na jízdní vlastnosti. Zejména zatížení zadní části vozidla vede vlivem pákového efektu k odlehčení přední nápravy, a tím např. ke ztrátě trakce, zhoršení reakce řízení (změna jízdních vlastností), přetížení pneumatik, a tím ke zvýšenému riziku jejich prasknutí. To představuje nebezpečí, že se vozidlo vymkne kontrole a ohrozí Vás i ostatní účastníky silničního provozu. Rovnoměrně rozložené zatížení celého vozidla vede k optimálním jízdním vlastnostem během cesty.



- ▷ Nesmí být překročena maximální technicky přípustná celková hmotnost a maximální technicky přípustná celková hmotnost na nápravu. Zejména při ukládání nebo připojování těžkých doplňků vzadu nebo doplňků, které jsou silně zatížené (např. nosiče motocyklů nebo nosiče jízdních kol), je třeba kontrolovat a dodržovat zatížení náprav. Pokud si nejste jisti, zda naložené vozidlo splňuje maximální technicky přípustnou hmotnost a maximální technicky přípustnou hmotnost na nápravu, existuje možnost zvážení/kontroly vozidla na veřejných vahách nebo u jednotlivých obchodních partnerů.
- ▷ U jednotlivých modelů je výrobcem karoserie stanoveno maximální zatížení skříní, zásuvek, úložných přihrádek nebo jiných úložných prostorů. Toto je patrné z nálepek připevněných na místě a je nutné je vždy dodržovat. V žádném případě však nesmí být překročena maximální technicky přípustná celková hmotnost a maximální technicky přípustná celková hmotnost na nápravu. Upozorňujeme, že vykazované maximální zatížení nemusí být plně využito, pokud by byla překročena maximální technicky přípustná celková hmotnost nebo maximální technicky přípustná hmotnost na nápravu.
- ▷ Další informace o správném naložení najdete v odstavcích "Maximální technicky přípustná celková hmotnost" (strana 22), "Maximální technicky přípustná celková hmotnost na nápravu (zatížení náprav)" (strana 28) a "Zadní garáž / zadní úložný prostor" (strana 32).

Ke správnému rozmístění nákladu potřebujete váhu, měřicí pásmo, kalkulačku a trochu času.

Pomocí dvou jednoduchých vzorců můžete vypočítat, jak hmotnost nákladu působí na nápravu:

Vzorce $A \times G : R =$ hmotnost na zadní nápravě
 Hmotnost na zadní nápravě – G = hmotnost na přední nápravě

Popis A = vzdálenost mezi úložným prostorem a přední nápravou v cm
 G = hmotnost nákladu v úložném prostoru v kg
 R = rozvor náprav vozidla (vzdálenost mezi nápravami) v cm



- ▷ Vzdálenosti se mimo vozidlo měří vodorovně od středu předního kola ke středu úložného prostoru nebo ke středu zadního kola.

Maximální technicky přípustná celková hmotnost na nápravu (zatížení náprav)

Maximální technicky přípustná celková hmotnost na nápravu nebo skupinu náprav (dále jen zatížení nápravy) popisuje zatížení specifické pro vozidlo a nápravu, které může být přenášeno z kol nápravy nebo skupiny náprav na povrch vozovky. Zatížení nápravy je výrobcem stanovená hodnota, kterou vozidlo nesmí překročit ani v naloženém stavu.

Informace o zatížení náprav svého vozidla najdete v technickém průkazu a na štítku výrobce připevněném na vozidle.

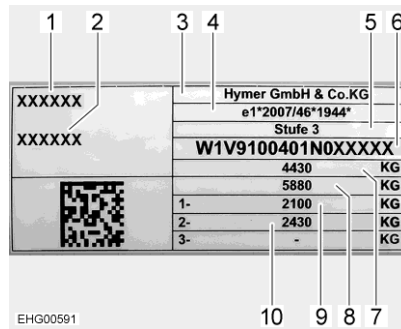

- 1 Typ vozidla
- 2 Průběžné sériové číslo
- 3 Výrobce
- 4 Typové schválení vozidla
- 5 Stupeň nastavy
- 6 Identifikační číslo vozidla
- 7 Přípustná celková hmotnost
- 8 Přípustná celková hmotnost soupravy (s volitelným tažným zařízením)
- 9 Přípustné zatížení 1. nápravy
- 10 Přípustné zatížení 2. nápravy

Obr. 2 Výrobní štítek



► Při překročení maximální technicky přípustné celkové hmotnosti na nápravu může dojít k poškození vozidla (např. v důsledku zlomení nápravy nebo prasknutí pneumatik) a k výraznému zhoršení způsobu jízdy. To představuje nebezpečí, že se vozidlo vymkne kontrole a ohrozí Vás i ostatní účastníky silničního provozu. Doporučujeme proto před zahájením jízdy zvážit konečně naložené vozidlo včetně všech cestujících, aby bylo vždy zaručeno dodržení zatížení nápravy a maximální technicky přípustné celkové hmotnosti. Za tímto účelem existuje možnost zvážit/kontrolovat vozidlo na veřejných vahách nebo u jednotlivých obchodních partnerů.



- ▷ Mějte na paměti, že zatížení náprav se na jednotlivých nápravách nebo skupinách náprav může lišit, a proto si pečlivě přečtěte informace uvedené v technickém průkazu.
- ▷ Pokud vozidlo při praktické jízdě překročí výrobcem stanovenou maximální technicky přípustnou celkovou hmotnost na nápravu, hrozí právní důsledky, jako pokuta nebo ztráta pojištění.
- ▷ Je možné, že výrobce podvozku vašeho vozidla stanoví minimální zatížení přední nápravy, aby bylo dosaženo optimálních jízdních vlastností. Respektujte proto také vždy údaje, které jsou k tomuto uvedeny v návodu k obsluze od výrobce podvozku.
- ▷ Další informace o správném rozložení naleznete v odstavcích "Rozložení nákladu a zajištění nákladu" (strana 27) a "Zadní garáž / zadní úložný prostor" (strana 32).

Výpočet zatížení náprav:

- Vzdálenost mezi úložným prostorem a přední nápravou (A) vynásobte hmotností nákladu v úložném prostoru (G) a výsledek vydělte rozvorem náprav (R). Z toho vyplývá hmotnost, kterou náklad v úložném prostoru zatěžuje zadní nápravu. Poznamenejte si tuto hmotnost a příslušný úložný prostor.
 - V druhém kroku odečtete hmotnost v úložném prostoru (G) od právě vypočtené hmotnosti. Pokud je výsledkem **kladná** hodnota (příklad 1), znamená to, že přední náprava se o tuto hodnotu **odlehčí**. Pokud je výsledkem **záporná** hodnota (příklad 2), znamená to, že přední náprava je o tuto hodnotu **více zatížena**. Také tuto hodnotu si poznamenejte.
 - Tímto způsobem vypočítejte všechny úložné prostory vozidla.
 - V posledním kroku všechny vypočtené hmotnosti pro zadní nápravu přičtete k zatížení zadní nápravy a všechny vypočtené hmotnosti pro přední nápravu přičtete k zatížení přední nápravy, nebo je od ní odečtete.
- Postup zjištění zatížení zadní či přední nápravy je popsán v odstavci 3.2.2.

Když vypočítaná hmotnost překročí přípustné zatížení nápravy, musíte náklad uložit jinak.

Když je přední náprava příliš odlehčená, zhorší se přilnavost pneumatik na vozovce (trakce), zejména u vozidel s předním pohonem. Také v tomto případě změňte uložení nákladu.

Příklad výpočtu

		Příklad 1	Příklad 2
Vzdálenost od přední nápravy	A	(A1) 450 (cm)	(A2) 250 (cm)
Hmotnost v úložném prostoru	G	x 100 (kg)	x 50 (kg)
Rozvor náprav vozidla	R	÷ 325 (cm)	÷ 325 (cm)
Zatížení zadní nápravy (přičíst k zatížení nápravy)		138,5 (kg)	38,5 (kg)
Hmotnost v úložném prostoru		- 100 (kg)	- 50 (kg)
Odlehčení přední nápravy (odečíst od zatížení nápravy)		38,5 (kg)	
Zatížení přední nápravy (přičíst k zatížení nápravy)			-11,5 (kg)

Naložení a odlehčení

V případě naložení se v důsledku změny podvozku obvykle zvýší maximální technicky přípustná celková hmotnost vozidla, maximální technicky přípustná celková hmotnost na nápravu a v důsledku toho i zbývající možnost užitečného naložení pro cestovní zavazadla, kempinkové vybavení atd.

Na rozdíl od naložení se při odlehčení sníží maximální technicky přípustná hmotnost vozidla, maximální technicky přípustná hmotnost na nápravu a v důsledku toho i zbývající možnost užitečného naložení pro cestovní zavazadla, kempinkové vybavení atd. Zpravidla nedochází k žádné technické změně podvozku.



- ▷ Vzhledem ke změně maximální technicky přípustné celkové hmotnosti může naložení nebo odlehčení ovlivnit povolený počet sedadel, podvozek a zatížení náprav. V případě dotazů se obraťte na příslušný orgán technické kontroly.
- ▷ Naložení, resp. odlehčení může vést ke změnám zákonných požadavků, které vyplývají z nové maximální technicky přípustné celkové hmotnosti vozidla. To se týká zejména právních požadavků vyplývajících ze zákona o silničním provozu, zákona o povolování provozu na pozemních komunikacích, jakož i z daňových a pojistných předpisů. Přídavné zatížení technicky přípustné celkové hmotnosti na více než 3500 kg může mít například vliv na skupinu řídičského oprávnění nebo vést k tomu, že budou platit jiná rychlostní omezení nebo zákazy vjezdu a předjíždění. V důsledku nové maximální technicky přípustné celkové hmotnosti se mohou změnit také požadavky na úhradu mýtného. Měli byste se proto informovat o aktuální právní situaci s ohledem na novou maximální technicky přípustnou celkovou hmotnost vozidla a nechat si poradit na příslušných místech. Mějte na paměti, že vnitrostátní předpisy v cílové zemi a v zemích, které navštívíte při průjezdu, se mohou lišit od předpisů ve Vaší domovské zemi.
- ▷ Další informace o zbývající možnosti užitečného naložení naleznete v odstavci "Zbývající možnost užitečného naložení" (strana 23).

3.2.4 Zatížení střechy



- ▶ Vstupujte na střechu, jen když jsou namontované střešní lišty a pochozí plech. Vstupujte na střechu pouze po žebříku na zádi.
- ▶ Při pohybu na žebříku buďte opatrní. Na vlhkém nebo zledovatěném žebříku hrozí nebezpečí uklouznutí.
- ▶ Při pohybu po střeše buďte opatrní. Na vlhké nebo zledovatělé střeše hrozí nebezpečí uklouznutí.
- ▶ Nezatěžujte střechu příliš velkým zatížením. S narůstajícím zatížením střechy se zhoršují jízdni a brzdne vlastnosti.



- ▷ Když je vozidlo vybaveno střešními lištami, mohou být na nich upevněny střešní nosiče (např. pro surfovací prkno, nafukovací člun nebo lehké kánoe). Speciální systémy nosičů jsou k dispozici jako příslušenství. Autorizovaný prodejce nebo servis vám rádi poradí.
- ▷ Maximální přípustné zatížení střechy činí 75 kg.
- ▷ Když je k dispozici pochozí plech, chodte po střeše pouze po něm.
- ▷ Náklad na střeše řádně upevněte upínacími popruhy. Nepoužívejte gumové popruhy.
- ▷ Berte v úvahu celkovou výšku vozidla s naloženým střešním nosičem zavazadel.



- ▷ Umístěte do vozidla dobře viditelnou poznámku s celkovou výškou. Při podjíždění mostů a projíždění průjezdů ji pak nemusíte znovu počítat.

Střešní lišty a pochozí plech

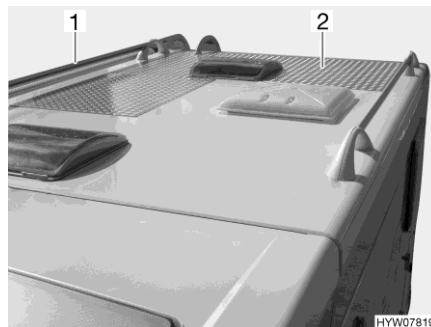

Obr. 3 Střešní lišty a pochozí plech

Když je vozidlo vybavené střešními lištami (Obr. 3,1), je na střeše v závislosti na výbavě namontovaný také pochozí plech (Obr. 3,2). V takovém případě chodte po střeše pouze po pochozím plechu.

Zadní žebřík



Obr. 4 Zajištění (zadní žebřík)

Sklopení dolů:

- Zastrčte klíč do zámku (Obr. 4,2) zajištění zadního žebříku (Obr. 4,1) a otočte ho o jednu čtvrtinu otáčky, aby se klíč nacházel ve svislé poloze.
- Přidržte sklopnou část zadního žebříku (Obr. 4,4) a vyklopte zajišťovací držák (Obr. 4,5).
- Vytáhněte klíč a sklopte zadní žebřík dolů.

Vyklopení nahoru:

- Vyklopte zadní žebřík nahoru a přidržte.
- Zastrčte klíč do zámku (Obr. 4,2) zajištění zadního žebříku (Obr. 4,1).
- Sklopte zajišťovací držák (Obr. 4,5) dovnitř kolem trubky pevné části zadního žebříku (Obr. 4,3).
- Otočte klíč o jednu čtvrtinu otáčky, až se klíč nachází ve vodorovné poloze.
- Kontrola zajištění zadního žebříku: Lehce zatáhněte za zadní žebřík.

3.2.5 Zadní garáž / zadní úložný prostor



- ▶ Při nakládání zadní garáže / zadního úložného prostoru dodržujte technicky přípustnou celkovou hmotnost na nápravu a technicky přípustnou celkovou hmotnost.
- ▶ Maximální přípustné zatížení zadní garáže / zadního úložného prostoru činí 350 kg. Pokud je na vozidle namontováno prodloužení rámu, je přípustné zatížení 450 kg. Nepřekračujte technicky přípustnou celkovou hmotnost na zadní nápravu.
- ▶ Nerovnoměrné rozložení nebo přetížení má negativní vliv na jízdní vlastnosti. Zejména zatížení zadní části vozidla vede vlivem pákového efektu k odlehčení přední nápravy, a tím např. ke ztrátě trakce, zhoršení reakce řízení (změna jízdních vlastností), k přetížení pneumatik, a tím ke zvýšenému riziku jejich prasknutí. To představuje nebezpečí, že se vozidlo vymkne kontrole a ohrozí Vás i ostatní účastníky silničního provozu. Rovnoměrně rozložené zatížení celého vozidla vede k optimálním jízdním vlastnostem během cesty. Pokud si nejste jisti, zda naložené vozidlo splňuje maximální technicky přípustnou hmotnost a maximální technicky přípustnou hmotnost na nápravu, existuje možnost zvážení/kontroly vozidla na veřejných vahách nebo u jednotlivých obchodních partnerů.
- ▶ Nepřekračujte maximální přípustné vnější zatížení zadní stěny / zadních dveří. Přípustné jsou pouze součásti vybavení schválené výrobcem (např. určité nosiče jízdních kol).



- ▶ Při přepravě vozidel poháněných benzinem, naftou, plynem nebo jiným hořlavým materiálem je třeba zajistit, aby byla nádrž přepravovaného vozidla zcela prázdná. Při přepravě elektrokol doporučujeme před zahájením jízdy vyjmout baterii a bezpečně ji uložit.
- ▶ Zadní garáže a zadní úložné prostory nejsou z výroby určené jako spací nebo obytné prostory pro osoby nebo zvířata. Tyto prostory nemají z výroby žádné větrání. Hrozí zde nebezpečí udušení v důsledku nedostatku kyslíku.



- ▷ Pamatujte si, že na zadních dveřích, resp. zadní stěně jsou přípustné pouze součásti vybavení namontované z výroby (např. úložné sítě).
- ▷ Dodržujte maximální přípustné zatížení 5 kg pro úložné sítě namontované z výroby.
- ▷ V závislosti na vybavení vozidla jsou v zadní garáži, příp. v zadním úložném prostoru namontované uvazovací lišty s uvazovacími oky. Náklad vždy zajistěte za uvazovací oka. K zajištění používejte upínací popruhy nebo upínací sítě. Nikdy nepoužívejte gumové popruhy.
- ▷ Před upevněním nákladu vždy zkontrolujte řádné upevnění uvazovacích ok na uvazovací liště. Pokud uvazovací oko není řádně ukotvené v uvazovací liště, v případě prudkých pohybů řízení nebo při brzdění může náklad sklouznout či se uvolnit.
- ▷ Rovnoměrně rozložte náklad. Příliš vysoké bodové zatížení poškodí podlahovou krytinu.
- ▷ Pokud v zadní garáži vozíte jízdní kola, používejte přídržný systém nabízený vaším prodejcem.
- ▷ Nevrtějte do podlahy vozidla. Nešroubujte šrouby do podlahy vozidla.

Při nakládání zadních garáží a zadních úložných prostor dodržujte následující pokyny, abyste zajistili bezpečnou jízdu:

- Zavazadla a předměty přepravované v zadních garážích a zadních úložných prostorech musí být rovněž rovnoměrně rozloženy podle kapitoly "Rozložení nákladu a zajištění nákladu" (strana 27).
- Všechny předměty uložené v zadních garážích a zadních úložných prostorech musí být odpovídajícím způsobem upevněné a zajištěné vhodnými upínacími systémy ve stávajících upevňovacích bodech dodaných z výroby.
- Před jízdou se ujistěte, že jsou zadní garáž nebo zadní úložný prostor řádně uzavřené.

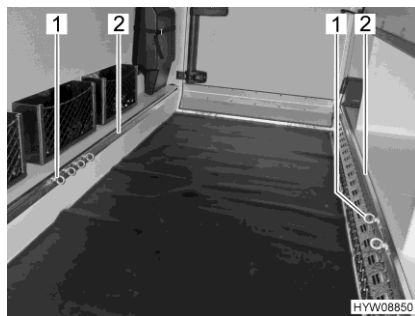

Obr. 5 Uvazovací oka (zadní garáž)

- 1 Uvazovací oko
- 2 Uvazovací lišta

Posunutí uvazovacích ok:

- Otočte uvazovací oko (Obr. 5,1) o polovinu otáčky proti směru hodinových ručiček. Nyní můžete posunout uvazovací oko (Obr. 6).



Obr. 6 Uvazovací oko (lze ho posunout)



Obr. 7 Uvazovací oko (upnuté)

- Posuňte uvazovací oko na uvazovací liště (Obr. 5,2) do požadované pozice.
- Otočte uvazovací oko o polovinu otáčky po směru hodinových ručiček. Uvazovací oko (Obr. 7) je znovu řádně upevněno na uvazovací liště.
- Zkontrolujte řádné upevnění uvazovacího oka.



- ▷ Vždy dodržujte maximální přípustné zatížení zadní garáže nebo zadního úložného prostoru. Uvedené maximální přípustné zatížení zadní garáže nebo zadního úložného prostoru může být ovlivněno výběrem dalšího speciálního vybavení, např. spřáhlem přívěsu nebo prodloužením rámu. V žádném případě však nesmí být překročena maximální technicky přípustná celková hmotnost a maximální technicky přípustná celková hmotnost na nápravu. Zejména při ukládání nebo připojování těžkých doplňků vzadu nebo doplňků, které jsou silně zatížené (např. nosiče motocyklů nebo nosiče jízdních kol), je třeba kontrolovat a dodržovat zatížení náprav. Upozorňujeme, že maximální zatížení nemusí být plně využito, pokud by byla překročena maximální technicky přípustná celková hmotnost nebo maximální technicky přípustná hmotnost na nápravu.
- ▷ Další informace o správném naložení najdete v odstavcích "Maximální technicky přípustná celková hmotnost" (strana 22), "Maximální technicky přípustná celková hmotnost na nápravu (zatížení náprav)" (strana 28) a "Rozložení nákladu a zajištění nákladu" (strana 27).

3.3 Nosič jízdních kol



- ▶ Při nakládání nosiče jízdních kol dodržujte technicky přípustnou celkovou hmotnost na nápravu a technicky přípustnou celkovou hmotnost.
- ▶ Nesmí být překročena celková šířka 2,55 m. Odpovídajícím způsobem nastavte upevnění jízdních kol. Přesah do strany a dozadu musí být označen podle místních předpisů.
- ▶ Na nosiči jízdních kol vozte pouze jízdní kola.
- ▶ Na použitém nosiči přepravujte pouze přípustný počet jízdních kol (hmotnost max. 50 kg).
- ▶ Zkontrolujte upevnění jízdních kol na nosiči po prvních 10 km jízdy a poté při každém jejím přerušení.
- ▶ Nepoužívejte nosič jízdních kol jako nosič zavazadel nebo jako žebřík.



- ▷ Registrační značka a zadní světla nesmí být zakryté.
- ▷ Jízda s vyklopeným nosičem bez jízdních kol není povolena.
- ▷ Před každou jízdou zkontrolujte:
Je nosič bez jízdních kol řádně zaklopený?
Jsou jízdní kola řádně upevněná na nosiči pomocí popruhů?

Nakládání jízdních kol na nosič

Při nakládání jízdních kol na nosič dbejte na těžiště. Těžiště jízdních kol musí být velmi blízko zadní stěny vozidla. Vždy nakládejte jízdní kola na nosič zevnitř směrem ven.

Správné nakládání jízdních kol na nosič:

- Sklopte nosič jízdních kol dolů.
- Nejtěžší jízdní kolo umístěte k zadní stěně.
- Lehčí jízdní kola dejte doprostřed nebo na vnější stranu nosiče jízdních kol.
- Vždy upevněte přední a zadní kolo jízdního kola pomocí přídržných smyček umístěných na nosiči jízdních kol.
- Dále vnější jízdní kolo upevněte za sponu nebo přídržné rameno.

Pokud je na nosiči naložené pouze **jedno** jízdní kolo, dejte ho co nejbližší k zadní stěně.

3.4 Jízda s přívěsem



- ▶ Při připojování a odpojování přívěsu buďte opatrní. Nebezpečí nehody a zranění!
- ▶ Během poježdění při připojování a odpojování se nesmí mezi obytným automobilem a přívěsem zdržovat žádné osoby.
- ▶ Dodržujte přípustné zatížení tažného zařízení a zadní nápravy obytného automobilu. Nesmí být překročeno zatížení tažného zařízení a zadní nápravy. Hodnoty zatížení tažného zařízení a zadní nápravy najdete v dokladech k vozidlu a v dokladech k tažnému zařízení.



- ▷ Přívěs s nájezdovou brzdou: Nepřipojujte ani neodpojujte přívěs, když je nájezdová brzda stlačena.
- ▷ Odnímatelné tažné zařízení: Pokud je tažné zařízení namontované chybně, může se přívěs utrhout. Dodržujte návod k obsluze tažného zařízení.



- ▷ Maximální přípustné zatížení tažného zařízení činí 80 kg.

3.5 Tažné zařízení



- ▶ Maximální svislé zatížení tažného zařízení a technicky přípustnou celkovou hmotnost přívěsu najdete v dokladech k vozidlu.
- ▶ Po 1000 provozních hodinách dotáhněte upevňovací šrouby tažného zařízení.



- ▷ Tažné zařízení se nesmí současně používat k tažení přívěsu a nesení nosiče jízdních kol.



- ▷ Nástavby nechte namontovat autorizovaným prodejcem nebo autorizovaným servisem. Tito zástupci také za vás vyřídí všechny formality.
- ▷ Dodržujte návod výrobce k obsluze.



Obr. 8 Tažné zařízení (odnímatelné)

3.6 Vstupní schody



- ▶ Před jízdou i po jejím krátkém přerušení zkontrolujte, zda je úplně zasunutý vstupní schod.
- ▶ Když se vstupní schody zasouvají nebo vysouvají, nestůjte v prostoru jejich sklápění.
- ▶ Stoupněte na vstupní schody, až když jsou úplně vysunuté. Nebezpečí zranění!
- ▶ Aby nehrozilo nebezpečí uklouznutí, podle potřeby očistěte vstupní schody (sníh, led, břečka...), než na ně stoupnete.
- ▶ Nikdy pomocí vstupních schodů nezvedejte ani nespouštějte osoby nebo břemena.
- ▶ Po spuštění studeného motoru může v závislosti na vozidle trvat několik sekund, než zazní výstražný tón.
- ▶ Dodržujte maximální přípustné zatížení vstupních schodů podle návodu k obsluze od výrobce.



- ▷ Otočná ložiska a klouby vstupních schodů nemažte tukem ani olejem (viz kapitola 11).

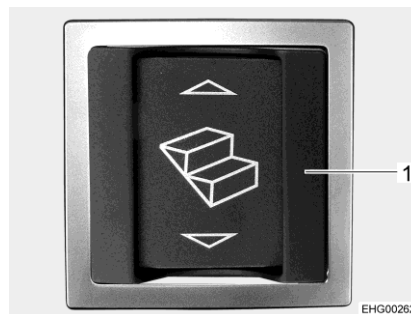

Obr. 9 Kolébkový spínač pro vstupní schody (vstupní část)



Obr. 10 Kolébkový spínač pro vstupní schody (přístrojová deska)



- ▷ Kolébkový spínač ve vstupní části má krycí rám (Obr. 9,1) na ochranu proti neúmyslné aktivaci.

Zasunutí: ■ Stiskněte kolébkový spínač (Obr. 9) ve vstupní části nebo kolébkový spínač (Obr. 10) na přístrojové desce v kabině řidiče.

Vysunutí: ■ Stiskněte kolébkový spínač (Obr. 9) ve vstupní části.

Když motor běží a vstupní schody jsou vysunuté, zazní výstražný tón. Výstražný tón se vypne po zasunutí vstupních schodů.

3.7 Multimediální systém (Mercedes)

Do multimediálního systému patří DSP-Box, který je namontovaný v konzole sedadla spolujezdce. DSP-Box obsahuje procesor pro programování zvuku.



- ▷ DSP-Box neotvírejte! Otevírat ho smí pouze autorizovaný servis.



- ▷ Když během zvukové reprodukce z multimediálního systému přepnete na připojené mobilní koncové zařízení, reprodukce zvuku se na přibližně 2 minuty přeruší.
- ▷ Další informace najdete v samostatném návodu výrobce k obsluze.

3.8 TV systém



- ▶ Před jízdou vraťte plochou obrazovku a její držák do základní polohy a zajistěte.
- ▶ Před každou jízdou zkontrolujte, zda je anténa v zaparkované poloze. Nebezpečí nehody!



- ▷ Další informace o nastavení polohy ploché obrazovky viz kapitola 6.

3.9 Kuchyňský prostor



- ▶ Při nehodě nebo silném brzdění mohou poletující předměty zranit posádku vozidla. Před jízdou zajistěte všechny pohyblivé předměty, vezměte všechny volné předměty a řádně uložte.

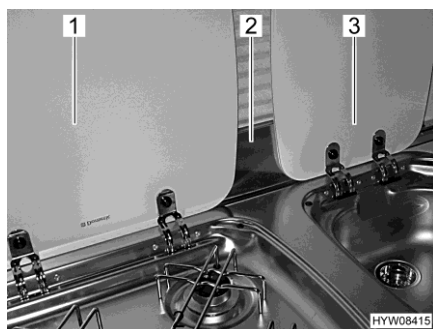

Obr. 11 Ochranný plech proti plamenům a kryty

- Sejměte ochranný plech proti plamenům (Obr. 11,2) a bezpečně ho uložte.
- Uzavřete kryty dřezu (Obr. 11,3) a plynového vaříče (Obr. 11,1).

3.10 Plynový regulátor



- ▶ Plynová zařízení se smí používat během jízdy jen tehdy, když plynové zařízení disponuje příslušným vybavením. Pojistka při prasknutí hadice a snímač nárazu zabrání unikání plynu při nehodě.

V závislosti na vybavení mohou být ve vozidle namontovány různé plynové regulátory.

Pokud jsou ve vozidle namontované jiné plynové regulátory, než je uvedeno níže, musí být během jízdy zavřený hlavní uzavírací ventil na plynové láhvi a plynové uzavírací ventily.

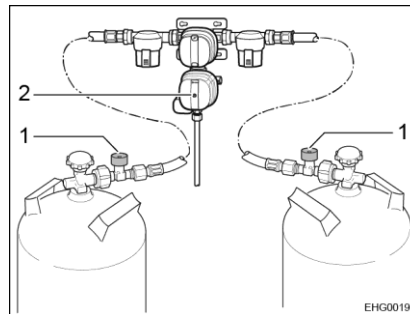

Obr. 12 Plynový regulátor (DuoControl CS)

Plynový regulátor se snímačem nárazu a pojistkou při prasknutí hadice

Když je ve vozidle namontován plynový regulátor se snímačem nárazu (Obr. 12,2) a pojistka při prasknutí hadice (Obr. 12,1):

Hlavní uzavírací ventil na plynové láhvi a plynový uzavírací ventil "topení" mohou zůstat během jízdy otevřené. Plynová zařízení mohou být během jízdy zapnutá.

Provedení plynových regulátorů se mohou v detailech lišit (svislé nebo vodorovné).



- ▶ V případě pochybností požádejte o informace u autorizovaných prodejců nebo servisů.

3.11 Sněhové řetězy



- ▶ Sněhové řetězy nasazujte jen tehdy, když vzdálenost mezi pneumatikami a karosérií vozidla činí alespoň 50 mm.
- ▶ Když jsou nasazeny sněhové řetězy, pneumatiky, zavěšení kol a řízení jsou vystaveny dodatečnému zatížení. S nasazenými sněhovými řetězy jeďte pomalu (maximálně 50 km/h) a používejte je pouze na silnici, která je úplně pokrytá sněhem. Jinak může dojít k poškození vozidla.
- ▶ Dodržujte postup, jak nasazovat sněhové řetězy, předepsaný výrobcem sněhových řetězů.
- ▶ Sněhové řetězy nenasazujte na hliníkové ráfky.

Používání sněhových řetězů podléhá předpisům jednotlivých zemí.

- Sněhové řetězy vždy nasazujte na hnací kola.
- Po několika metrech jízdy zkontrolujte napnutí sněhových řetězů.

3.12 Bezpečnost dopravy



- ▶ Vždy před jízdou nebo v intervalu 2 týdnů kontrolujte tlak v pneumatikách. Chybný tlak způsobuje nadměrné opotřebení a může vést k poškození pneumatiky nebo jejímu defektu. Může dojít ke ztrátě kontroly nad vozidlem (viz odstavec 13.9).
- ▶ Díly nástavby mohou být vystaveny nepříznivým podmínkám (bouřka, led, ořesy atd.) a vyžadují navzdory pečlivé konstrukci a výrobě důkladnou kontrolu. Proto v určitých intervalech a před každou dlouhou jízdou zkontrolujte bezpečné upevnění dílů nástavby.

Před jízdou proveďte kontrolu podle kontrolního seznamu:

Č.	kontroly	Zkontrolováno
1	Zaregistrovaní servisní a distribuční partneři (viz odstavec 12.1)	

Základní vozidlo

2	Veškeré doklady k vozidlu jsou v něm	
3	Pneumatiky, příp. plnicí tlak pneumatik jsou v řádném stavu	
4	Osvětlení vozidla, brzdová a couvací světla fungují	
5	Stav oleje v motoru, převodovce a servořízení zkontrolován	
6	Chladicí kapalina a kapalina v ostřikovači jsou doplněné	
7	Brzdy fungují	
8	Brzdy reagují rovnoměrně	
9	Vozidlo při brzdění jede přímo	

Obytná nástavba zvenku

10	Markýza je úplně zašroubovaná	
11	Na střeše není sníh a led (v zimě)	
12	Vnější přípojky jsou odpojené a vedení jsou uložena	
13	Venkovní podpěry jsou odstraněné	
14	Vestavěné zvedací podpěry jsou zasunuté a upevněné	
15	Zakládací klíny jsou odstraněné a uloženy	
16	Vstupní schody jsou zasunuté (respektujte výstražný tón)	
17	Vnější klapky jsou zavřené a zajištěné	
18	Zadní dveře obytného prostoru jsou zavřené	
19	Byla zjištěna a zaznamenána celková výška vozidla včetně naloženého střešního nosiče zavazadel. Údaj o výšce je uložen v kabině řidiče	

Vnitřní obytná nástavba

Č.	kontroly	Zkontrolováno
20	Okna a střešní poklapy jsou zavřené a zajištěné	
21	Televizor je zajištěný	
22	Volné díly jsou uloženy nebo upevněny	
23	Otevřené odkládací prostory jsou prázdné	
24	Volný kryt dřezu (pokud je k dispozici) je řádně uložený	
25	Dveře ledničky jsou zajištěné	
26	Lednička je přepnutá na provoz s napětím 12 V	
27	Všechny zásuvky a dvířka jsou zavřené	
28	Dveře obytného prostoru a posuvné dveře jsou zajištěné	
29	Dětské sedačky jsou namontovány pouze na k tomu schválených sedačkách	
30	Otočné mechanismy sedadla řidiče a spolujezdce jsou zajištěné	
31	Zatmění v kabině řidiče jsou otevřené a zajištěná	
32	Satelitní systém je vypnutý	

Plynový systém

33	Plynové láhve v plynové skříni jsou řádně upevněny a zajištěny proti otočení	
34	Pokud plynové láhve nejsou připojeny k plynové hadici, vždy nasadte ochrannou krytku	
35	Hlavní uzavírací ventil na plynové láhvi a plynové uzavírací ventily jsou uzavřeny  ▷ Je-li namontován regulační systém DuoControl se snímačem nárazu, mohou plynové uzavírací ventily a hlavní uzavírací ventil zůstat během jízdy otevřené.	

Elektrický systém

36	Zkontrolujte napětí startovacího akumulátoru a akumulátoru obytného prostoru (viz kapitola 8). Pokud se na ovládacím panelu zobrazí nízké napětí akumulátoru, musíte příslušný akumulátor dobít. Dodržujte pokyny v kapitole 8  ▷ Cestu začínejte s plně nabitým startovacím akumulátorem a akumulátorem obytného prostoru.	
----	---	--

Přehled kapitol

V této kapitole najdete pokyny k jízdě s obytným automobilem.

4.1 Jízda



- ▶ Základní vozidlo je užitkovým vozidlem (malý nákladní automobil). Tomu přizpůsobte styl jízdy.
- ▶ Před jízdou i po jejím krátkém přerušení zkontrolujte, zda je úplně zasunutý vstupní schod.
- ▶ Po nastartování motoru vozidla mohou zaznít výstražné signály, jako je např. výstražný signál "Vstupní schody vysunuté". Za určitých podmínek (studený start v zimě) může po nastartování motoru trvat až 15 sekund, než zazní výstražné signály.
- ▶ Na sedadlech schválených pro jízdu je namontovaný bezpečnostní pás. Během jízdy vždy mějte zapnutý bezpečnostní pás.
- ▶ Nikdy si nerozepínejte bezpečnostní pás během jízdy.
- ▶ Spolucestující osoby musí zůstat sedět na k tomu určených místech.
- ▶ Neotvírejte zajištění dveří.
- ▶ Vyhněte se trhavému brzdění.
- ▶ Pokud používáte navigaci, měňte cíl jízdy, jen když vozidlo stojí. Pokud chcete změnit cíl jízdy, zastavte na parkovišti nebo jiném bezpečném místě.
- ▶ Během jízdy nepřehrávejte na monitoru navigace žádné DVD.



- ▷ Po špatných silnicích jezděte pomalu.
- ▷ Při najíždění na trajekty, přejíždění nerovností a couvání jeďte mimořádně opatrně. Větší vozidla mohou kvůli relativně dlouhému převisu vybočovat a za nepříznivých podmínek dosednout na zem. Přitom může dojít k poškození podvozku vozidla nebo na něm namontovaných dílů, např. nosiče motocyklu.



- ▷ Pokud následkem nedodržení těchto pokynů dojde k nehodě či poškození, výrobce za to nenesе žádnou odpovědnost.
- ▷ Je nutné dodržovat bezpečnostní opatření uvedená v kapitole 2.

4.2 Pomoc v případě technických problémů s vozidlem



- ▶ V nouzových případech volejte národní tísňové volání nebo použijte nouzový volací systém Mercedes-Benz (tlačítko SOS, viz návod k obsluze základního vozidla).

Pro pomoc v případě poruchy a dotazů o základním vozidle je vám k dispozici zákaznické centrum Mercedes-Benz. Spojení se zákaznickým centrem Mercedes-Benz se vytvoří prostřednictvím komunikačního modulu "me connect" ve vozidle.

Místo montáže

Tlačítko pro přivolání pomoci při poruše je zabudováno ve střešní ovládací jednotce.



- ▷ Tlačítko pro přivolání pomoci při poruše použijte pouze v případě technických problémů se základním vozidlem. Dotazy k obytné nástavbě vozidla nemohou být zodpovězeny.



Obr. 13 Tlačítko pro přivolání pomoci při poruše

- Volání:**
- Stiskněte tlačítko (Obr. 13,1) pro přivolání pomoci při poruše. Telefonicky kontaktuje zákaznické centrum Mercedes-Benz.

Na multifunkčním displeji se zobrazí hlášení, že se vytváří spojení. Ztlumí se přehrávání zvuku. Přenesou se údaje o vozidle, to může trvat několik sekund. Poté se přihlásí zaměstnanec společnosti Mercedes-Benz.



- ▷ V některých zemích je nutné hlasové potvrzení přenosu údajů o vozidle. Po potvrzení se přenesou údaje o vozidle.

Ukončení hovoru:

- Stiskněte telefonní tlačítko na multifunkčním volantu.

4.3 Rychlost jízdy



- ▶ Vozidlo je vybaveno výkonným motorem. Máte dostatečnou výkonovou rezervu i v obtížných dopravních situacích. Vysoký výkon umožňuje dosahovat vysoké rychlosti a vyžaduje nadprůměrné řidičské zkušenosti.
- ▶ Vozidlo má velkou plochu, na kterou může působit vítr. Mimořádné nebezpečí hrozí zejména při náhlých poryvech bočního větru.
- ▶ Nerovnoměrné nebo jednostranné zatížení vozidla změní jízdní vlastnosti.
- ▶ Na neznámých silnicích mohou panovat obtížné poměry a vznikat překvapivé dopravní situace. Proto v zájmu vlastní bezpečnosti přizpůsobte rychlost jízdy dopravní situaci a okolním podmínkám.
- ▶ Dodržujte místní zákonná omezení rychlosti.

4.4 Brzdění



- ▶ Závady brzdového systému nechte ihned odstranit v autorizovaném servisu.

Na začátku každé jízdy

Na začátku každé jízdy vyzkoušejte brzdy:

- Fungují brzdy?
- Reagují brzdy rovnoměrně?
- Jede vozidlo při brzdění přímo?

4.5 Přídavné dálkové světlo (zvláštní model Crossover)

Se speciální výbavou "LED přídavná dálková světla" je na střeše kabiny namontován přídavný světlomet.



- ▶ Přídavné dálkové LED světlo silně oslňuje protijedoucí vozidla. Když proti vám jedou vozidla, ztlumte ho. Mějte na paměti, že přídavné dálkové světlo má větší dosah než hlavní dálkové světlo.
- ▶ K tlumení nepoužívejte světelného asistenta Mercedes. I když je nastavena funkce "AUTO", provádějte ztlumení ručně (vypněte hlavní dálkové světlo a přídavné dálkové LED světlo páčkou na sloupku řízení).



- ▷ Aby bylo možné aktivovat přídavné dálkové LED světlo, musí běžet motor.
- ▷ Funkce "světelné houkačky" není přídavným dálkovým LED světlem podporována.

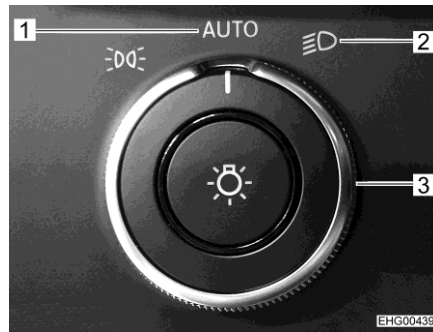

Obr. 14 Otočný spínač světel

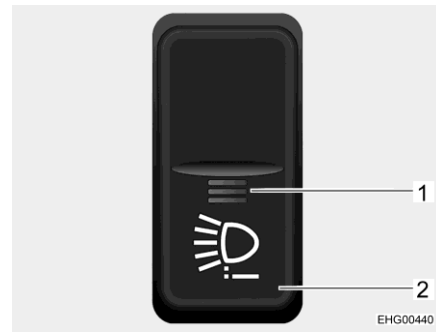

Obr. 15 Kolébkový spínač

*Použití přídatného
dálkového LED světla:*

- Přestavte otočný spínač světel Mercedes (Obr. 14,3) do polohy "AUTO" (Obr. 14,1) nebo do polohy tlumených světel (Obr. 14,2).
- Stiskněte kolébkový spínač (Obr. 15,2). Indikace funkce (Obr. 15,1) svítí červeně. Na displeji kombi přístroje se krátce zobrazí textové hlášení "Přídavné osvětlení aktivní".
- Hlavní dálková světla se zapínají a vypínají páčkou na sloupku řízení vozidla (viz návod k obsluze vozidla).

Chcete-li deaktivovat přídatné dálkové LED světlo, buď vypněte motor, nebo znovu stiskněte kolébkový spínač (Obr. 15,2). Červená indikace funkce (Obr. 15,1) zhasne.

4.6 Bezpečnostní pásy

4.6.1 Všeobecně

Sedadla v obytné části vozidla, u kterých to zákon vyžaduje, jsou vybavena bezpečnostními pásy. Povinnost připoutat se je stanovena příslušnými platnými místními předpisy.



- ▶ Před jízdou se připoutejte a zůstaňte připoutaní po celou její dobu.
- ▶ Nepoškodte bezpečnostní pásy ani je neskřípněte. Poškozené bezpečnostní pásy nechte vyměnit v autorizovaném servisu.
- ▶ Neprovádějte úpravy upevnění pásů, samonavíjecího mechanismu a zámků bezpečnostních pásů.
- ▶ Každý bezpečnostní pás použijte pouze pro **jednu** dospělou osobu.
- ▶ Nepoutejte společně s osobami žádné předměty.
- ▶ Bezpečnostní pásy jsou určeny pro osoby s výškou minimálně 150 cm. V opačném případě použijte zádržný systém. Dodržujte zkušební certifikát.
- ▶ Dětské zádržné systémy se musí umístit pouze na k tomu určená sedadla. Důrazně doporučujeme používat dětské zádržné systémy ve druhé řadě sedadel.
- ▶ Nechte vyměnit bezpečnostní pásy, které byly použity při nehodě.
- ▶ Během jízdy nesklápějte opěradlo sedadla příliš daleko dozadu. Jinak nemůže být zaručena účinnost bezpečnostního pásu.

4.6.2 Správné usazení bezpečnostního pásu



- ▶ Bezpečnostní pás neotáčejte. Bezpečnostní pás musí hladce přiléhat na tělo.
- ▶ Při zapínání bezpečnostního pásu zaujměte správnou polohu při sezení.

Bezpečnostní pás je správně usazený, když pánevní pás probíhá pod břichem přes stehenní kost. Ramenní pás musí probíhat přes hrud' a rameno (ne přes krk). Pás musí být stále napnutý a přiléhat na tělo. Před začátkem jízdy odložte oděvy se silnou podšívkou.

4.6.3 Obložení bezpečnostních pásů



- ▶ Když je lavice během jízdy obsazena: Nepoužívejte lavici bez hlavových opěrek!

Když jsou hlavové opěrky odebrány z čalounění opěradla lavice a je namontováno obložení bezpečnostních pásů (Obr. 16,1) (viz kapitola 6.8): Před jízdou sejměte obložení bezpečnostních pásů a namontujte opět hlavové opěrky.

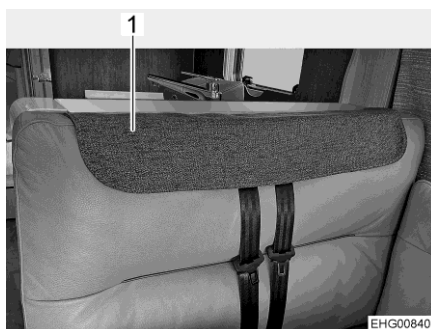

Obr. 16 Obložení bezpečnostních pásů namontované

4.7 Dětské sedačky



- ▶ Děti do 13 let, které jsou menší než 150 cm, musí být během jízdy připoutané vhodným, úředně schváleným dětským zadržným systémem.
- ▶ Dětské zadržné systémy se musí umístit pouze na k tomu určená sedadla. Důrazně doporučujeme používat dětské zadržné systémy ve druhé řadě sedadel.
- ▶ **Nikdy** nepoužívejte dozadu otočené dětské zadržné systémy, když je **aktivovaný přední airbag**. Může dojít k **usmrcení** nebo **těžkým zraněním** dětí.
- ▶ Před jízdou děti připoutejte a dbejte na to, aby zůstaly během jízdy připoutané.
- ▶ Když je ve vozidle namontovaný airbag spolujezdce, nesmí se na sedadle spolujezdce používat dětské zadržné systémy otočené dozadu (systémy "Reboard"). Dodržujte výstražné pokyny ve vozidle.
- ▶ Pokud je nutné vézt malé dítě na sedadle spolujezdce v dětské sedačce otočené proti směru jízdy, musíte deaktivovat airbagy sedadla spolujezdce prostřednictvím menu nastavení základního vozidla. Pokud jsou airbagy deaktivované, musí svítit kontrolka na přístrojové desce (viz návod k obsluze základního vozidla). Před jízdou zkontrolujte, jestli kontrolka svítí. Posuňte sedadlo spolujezdce úplně dozadu, aby se dětská sedačka nedotýkala přístrojové desky.

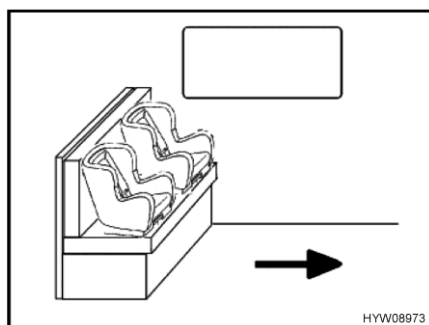

Obr. 17 Dětské sedačky na lavici

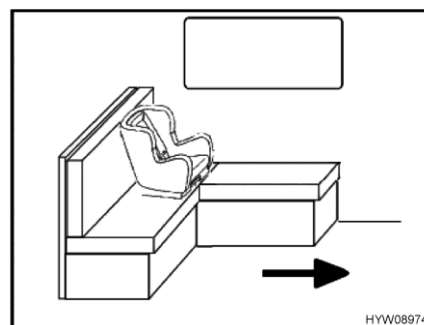

Obr. 18 Dětská sedačka na lavici ve tvaru písmene L

Šipka na obrázcích Obr. 17 a Obr. 18 ukazuje směr jízdy.

Dětské sedačky mohou být na lavici (Obr. 17) jen tehdy, když je stůl odstraněný a řádně uložený. Namontovat se mohou maximálně 2 dětské sedačky.

Na lavici ve tvaru písmene L (Obr. 18) může být pouze jedna dětská sedačka u okna. Pokud je na sedadle umístěna dětská sedačka, čalounění opěradla na boční stěně musí být odstraněno. V případě pevného stolu posuňte desku směrem ke středu vozidla a zaaretujte.

Dětské zádržné systémy jsou rozdělené do pěti tříd:

Třída	Hmotnost	Přibližný věk
0	až 10 kg	až 9 měsíců
0+	až 13 kg	až 18 měsíců
I	9 kg až 18 kg	9 měsíců až 4 roky
II	15 kg až 25 kg	3–7,5 roku
III	22 kg až 36 kg	6–12 let

Následující tabulky ukazují, které dětské zádržné systémy se mohou používat na příslušných sedadlech.

Sedadla	Věková skupina			
	< 10 kg (0–9 měsíců)	< 13 kg (0–24 měsíců)	9–18 kg (9–48 měsíců)	15–36 kg (4–12 let)
Sedadlo spolujezdce vpředu	X	X	UF	UF
Druhá řada sedadel (lavice) Obr. 17	U ²⁾	U ²⁾	U	U
Druhá řada sedadel (lavice ve tvaru písmene L) Obr. 18	U ³⁾	U ³⁾	U	U

Význam označení:

U:	Vhodné pro univerzální zádržné systémy, které jsou schválené pro tuto věkovou skupinu
UF:	Vhodné pro dopředu otočené dětské zádržné systémy kategorie "univerzální", které jsou schválené pro použití v této hmotnostní třídě
X:	Sedadlo není vhodné pro děti v této věkové skupině
U ¹⁾ :	Pouze s deaktivovaným airbagem spolujezdce
U ²⁾ :	Pouze s demontovaným stolem
U ³⁾ :	Pouze sedadlo u okna; čalounění opěradla na boční stěně odstraněno

4.8 Sedadlo řidiče a sedadlo spolujezdce



- ▶ Před jízdou otočte všechna otočná sedadla tak, aby byla po směru jízdy, a zaaretujte je.
- ▶ Během jízdy zajistěte sedadla po směru jízdy a neotáčejte je.

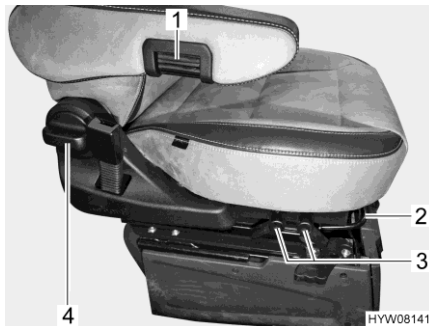

Obr. 19 Nastavení sedadla

Otočení sedadla po směru jízdy

Směr otáčení je libovolný.

- Obě opěrky rukou otočte nahoru.
- Posuňte sedadlo dozadu nebo do střední polohy.
- Otočte sedadlo po směru jízdy a zajistěte ho.



- ▷ Otáčení sedadel ve stojícím vozidle je popsáno v kapitole 6.

Podélné nastavení sedadla

Nastavte sedadlo řidiče tak, aby řidič mohl pohodlně sešlápnout pedály.

- Zatáhněte páku (Obr. 19,2) nahoru.
- Posuňte sedadlo dopředu nebo dozadu.
- Uvolněte páku. Sedadlo musí slyšitelně cvaknout.

Nastavení sklonu sedadla

Nastavte sklon sedadla tak, aby se stehno lehce dotýkalo sedáku.

- Zatáhněte příslušnou páku (Obr. 19,3) nahoru.
- Zatižte nebo odlehčete sedák a nastavte požadovaný sklon sedadla.
- Uvolněte páku. Sedák musí slyšitelně cvaknout.

Nastavení opěradla

Nastavte sklon opěradla sedadla řidiče tak, abyste volant mohli držet lehce ohnutými pažemi.

- Otočte rukojeť (Obr. 19,4).
- Zatižte nebo odlehčete opěradlo a nastavte požadovaný sklon.
- Uvolněte rukojeť. Opěradlo musí slyšitelně cvaknout.

Nastavení opěrky rukou

Výšku opěrek rukou lze plynule nastavovat.

- Pro jednodušší manipulaci nejprve opěrku ruky lehce otočte nahoru.
- Jemné nastavení proveďte otáčením rýhovaného kolečka (Obr. 19,1). Podle směru otáčení se opěrka rukou zvedne nahoru nebo sklopí dolů.
- Sklopte opěrku rukou dolů a zkontrolujte polohu.

4.9 Hlavové opěrky



▷ Hlavové opěrky nejsou u všech modelů nastavitelné.



Obr. 20 Hlavová opěrka (lavice)

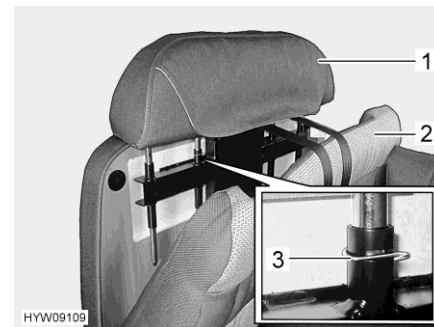

Obr. 21 Nastavení hlavové opěrky

Před jízdou nastavte hlavovou opěrku (Obr. 20) tak, aby byl zátylek opřený přibližně ve výšce uší.

Vložení hlavové opěrky:

- Sejměte kryt z lavice.
- Vložte sloupky hlavové opěrky do držáků.
- Zasuňte hlavovou opěrku dolů, až poprvé zaklapne.
- Odstraňte zajišťovací svorku (Obr. 21,3) a zasuňte hlavovou opěrku dál až do požadované polohy.
- Namontujte zajišťovací svorku.

Nastavení hlavové opěrky:

- Sklopte čalounění (Obr. 21,2) dopředu.
- Demontujte zajišťovací svorku (Obr. 21,3).
- Vytáhněte hlavovou opěrku (Obr. 21,1) nahoru nebo ji zatlačte dolů, až zapadne do požadované polohy.
- Namontujte zajišťovací svorku.
- Zaklopte čalounění zpět.

4.10 Uspořádání sedadel



- ▶ Během jízdy se musí osoby zdržovat pouze na schválených sedadlech. Počet schválených sedadel najdete v dokladech k vozidlu.
- ▶ Během jízdy je zakázáno sedět na podélných lavicích.
- ▶ Na sedadlech platí povinnost připoutat se bezpečnostním pásem.

Sedadla, která mohou být používána během jízdy, jsou vybavena bezpečnostním pásem.

4.11 Zadní kamera / kamera nádrže na odpadní vodu

Vozidlo má v závislosti na vybavení k dispozici několik kamer. Obraz z kamer se v závislosti na výbavě ukládá do multimediálního/navigačního systému a zobrazuje se na dostupném displeji nebo na externím monitoru.

Jeden kamerový modul je namontovaný nahoře na zádi vozidla.

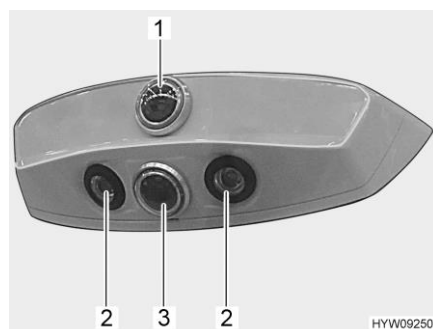

- 1 Kamera ve zpětném zrcátku
- 2 Osvětlení zadní části (LED)
- 3 Couvací kamera

Obr. 22 Kamerový modul (příklad)

Kamerový modul může přepínat mezi následujícími provozními režimy:

- Režim couvání / režim sledování: Couvací kamera (Obr. 22,3) snímá blízké okolí za vozidlem. Blízké okolí se zobrazuje na displeji. Při jízdě dopředu se kamerový obraz nezobrazuje.
- Jízdní režim: Kamera ve zpětném zrcátku (Obr. 22,1) snímá vzdálené okolí za vozidlem. Vzdálené okolí se zobrazuje na displeji ("3. Zpětné zrcátko").

Po zařazení zpětného chodu se kamerový modul automaticky přepne do režimu couvání.

V kamerovém modulu jsou integrované diody (Obr. 22,2). Tyto diody za tmy osvětlí prostor za vozidlem (při použití kamery a také nezávisle na kameře).

Další kamera (kamera nádrže na odpadní vodu) pod vozidlem sleduje oblast výpusti nádrže na odpadní vodu. Usnadňuje to manipulaci na stanovišti pro likvidaci odpadu.



Obr. 23 Kolébkový spínač (kamerový modul / kamera nádrže na odpadní vodu)



Obr. 24 Obraz kamery nádrže na odpadní vodu (příklad)

Zapnutí couvací kamery:

- Stiskněte kolébkový spínač (Obr. 23) nahoru. Displej během couvání zobrazuje prostor přímo za vozidlem.

Zapnutí kamery ve zpětném zrcátku:

- Přepněte kolébkový spínač (Obr. 23) do střední polohy. Displej během jízdy dopředu zobrazuje vzdálený prostor za vozidlem. Během couvání se automaticky zobrazuje prostor přímo za vozidlem.

Zapnutí kamery nádrže na odpadní vodu:

- Stiskněte kolébkový spínač (Obr. 23) dolů. Displej zobrazuje prostor výpusti nádrže na odpadní vodu (Obr. 24) pod vozidlem.

4.12 Skládací zatemnění okna řidiče a spolujezdce



- ▶ Během jízdy musí být skládací zatemnění okna řidiče a spolujezdce otevřené, zaaretované a zajištěné.

Zajištění:

- Opatrně zasuňte skládací zatemnění bočních oken úplně dozadu.
- Zajistěte skládací zatemnění.

4.13 Doplnění palivové nádrže



- ▶ Během tankování musí být vypnuta všechna plynová a dieselová zařízení. Nebezpečí výbuchu!



- ▷ Plnicí hrdlo palivové nádrže je součástí základního vozidla.
- ▷ Plnicí hrdlo palivové nádrže je označené nápisem "Diesel".



Obr. 25 Výstražné upozornění (plnicí hrdlo palivové nádrže)

Umístění plnicího hrdla palivové nádrže najdete v návodu k obsluze základního vozidla.

4.14 Ad-Blue®



- ▷ Informace a pokyny k Ad-Blue® najdete v návodu k obsluze základního vozidla.

4.15 Vlečení



- ▶ Aby nedošlo k poškození vozidla neodborným vlečením, před vlečením postupujte podle pokynů v návodu k obsluze základního vozidla.
- ▶ Pokud nejde otočit klíčem v zámku zapalování, vozidlo nevělejte. Řízení je v takovém případě zablokované.
- ▶ Když na vozidle s předním pohonem a automatickou převodovkou neběží motor: Opatrně přemístěte vozidlo maximálně o 15 metrů. Tato vozidla se smí v případě závady přepravovat pouze na přívěsu či odtahovém vozidle.



- ▷ Pokud motor neběží nebo došlo k závadě palubní sítě, nefunguje servopodpora řízení a brzd. K řízení a brzdění je potřeba značná síla.

Výrobce vozidla doporučuje přepravovat vozidlo na odtahovém vozidle nebo přívěsu. Pokud musí být vozidlo vlečeno, použijte tažnou tyč. Tažná tyč musí být schválená pro hmotnost vozidla.



- ▷ Pro vlečení platí příslušné místní předpisy.

Přehled kapitol

V této kapitole najdete pokyny k odstavení vozidla v kempinkovém provozu.

5.1 Parkovací brzda

Při odstavení vozidla zatáhněte parkovací brzdu.

5.2 Vstupní schody

Při vystupování z vozidla zcela vysuňte vstupní schody. Když jsou vstupní schody vysunuté, i když motor ještě běží, zazní výstražný tón.

5.3 Nájezdové klíny



▷ Nájezdové klíny nejsou součástí dodávky. Prodejce příslušenství nabízí různé modely.

K odstavení vozidla ve vodorovné poloze se používají nájezdové klíny, které umožňují vyrovnat výšku ve svazích a na nerovných površích.

5.4 Zakládací klín

Při parkování vozidla ve stoupání nebo klesání použijte zakládací klín.

Když je technicky přípustná celková hmotnost vozidla vyšší než 4 t, musí se při parkování ve stoupání nebo klesání použít zakládací klíny. Vozidla s celkovou hmotností převyšující 4 t jsou sériově vybavená zakládacím klínem.

5.5 Osvětlení zadního prostoru

V závislosti na vybavení a modelu je vozidlo vybaveno osvětlením zadního prostoru.



Obr. 26 Kolébkový spínač (osvětlení zadního prostoru)

Zapnutí osvětlení zadního prostoru:



- Stiskněte kolébkový spínač (Obr. 26) dolů. Osvětlení zadního prostoru je zapnuté.
- ▷ Osvětlení zadního prostoru lze zapnout, jen když je vypnutý motor vozidla. Pokud nastartujete motor vozidla, když je osvětlení zadního prostoru zapnuté, diody zhasnou. Po vypnutí motoru vozidla se osvětlení zadního prostoru znovu zapne (pokud je kolébkový spínač stisknutý dolů).

5.6 Podpěry

5.6.1 Všeobecné pokyny



- ▷ Nepoužívejte namontované podpěry jako zvedák vozidla. Podpěry slouží pouze ke stabilizaci odstaveného vozidla proti propružení zadní nápravy.
- ▷ Při odstavení vozidla dbejte na to, aby podpěry byly rovnoměrně zatíženy.
- ▷ Před jízdou otočte podpěry nahoru až na doraz, úplně je zasuňte a zajistěte.



- ▷ Na měkkém nebo poddajném podkladu položte pod podpěry velkoplošné desky, abyste zabránili zaboření do podkladu.
- ▷ Vozidlo odstavte tak, aby pokud možno stálo vodorovně. Jinak nemůže správně odtékat voda ze sprchové vany.

5.6.2 Zvedací podpěry



- ▶ Zvedací podpěry se nesmí používat jako zvedák vozu pro práci pod vozidlem (například při výměně kola nebo údržbě).
- ▶ Pod zvednutým vozidlem nesmí být žádné osoby.



- ▷ Před vysunutím zvedacích podpěr zatáhněte parkovací brzdu.



- ▷ V závislosti na modelu je šestihran vybavený kloubem, který umožňuje s nasazeným nástrčným klíčem nastavení do příznivější polohy pro otáčení.

Aby byla zaručena bezvadná funkce, pravidelně čistěte a mažte vnitřní trubky zvedacích podpěr.

V závislosti na modelu lze nastavovat délku zvedacích podpěr.

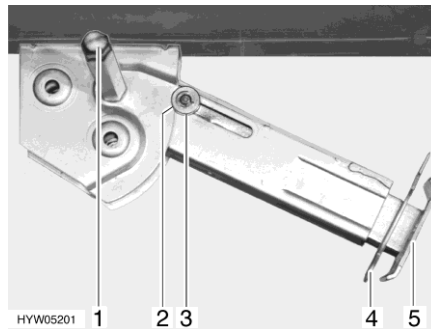

Obr. 27 Zvedací podpěra

- Vysunutí:**
- Nasadíte nástrčný klíč na šestihran (Obr. 27,1) a otáčejte jím, až je zvedací podpěra ve svislé poloze.
 - Vytáhněte závlačku (Obr. 27,4) z nastavce opěrné nohy (Obr. 27,5).
 - Vysuňte nastavec opěrné nohy na požadovanou délku.
 - Zastrčte závlačku do nastavce opěrné nohy.
 - Otáčejte šestihranem, až zvedací podpěra úplně dosedne na zem a vozidlo stojí vodorovně.
- Zasunutí:**
- Nasadíte nástrčný klíč na šestihran (Obr. 27,1) a otáčejte jím, až se zvedací podpěra zvedne ze země.
 - Vytáhněte závlačku (Obr. 27,4) z nastavce opěrné nohy (Obr. 27,5).
 - Úplně zasuňte nastavec opěrné nohy (Obr. 27,5) a zastrčte závlačku (Obr. 27,4) do k tomu určené díry na nastavci opěrné nohy.
 - Otáčejte nástrčným klíčem na šestihranu (Obr. 27,1), až se zvedací podpěra zvedne nahoru a vodící podložka (Obr. 27,3) se úplně zasune do zářezu (Obr. 27,2).



- ▷ Před jízdou dodržujte: Jsou všechny zvedací podpěry úplně zasunuté, všechny nastavce opěrných noh úplně zasunuté a zajištěné závlačkou?

5.7 Přípojka 230 V

Vozidlo může být připojeno k napájení 230 V (viz kapitola 8).

5.8 Lednička



- ▶ Když je lednička nastavená na provoz 12 V, neustále odebírá elektrický proud. Proto ji přepněte na plynový provoz, když motor vozidla **neběží** a vozidlo **není** připojené k napájení 230 V.

Na zařízeních s automatickou volbou zdroje energie funguje lednička v automatickém režimu na 12 V jen tehdy, když je motor vozidla v chodu. Když je motor vozidla vypnutý, přepne automatická volba zdroje energie ledničku na 230 V nebo na plynový provoz.

5.9 Markýza



- ▷ Pokud opěrné nohy nejsou správně usazené, vysuňte markýzu maximálně 1 m.
- ▷ Za silného větru, silného deště nebo sněžení markýzu zasuňte.
- ▷ Za lehkého deště zkraťte jednu z opěrných noh, aby voda mohla odtékat.
- ▷ Za lehkého větru nebo deště ukotvěte markýzu na obou stranách pomocí lan.
- ▷ Zasuňte markýzu, jen když je látka suchá. Pokud musíte zasunout markýzu, když je látka mokrá: Co nejdříve markýzu vysuňte, aby látka mohla uschnout.
- ▷ Před zasunutím odstraňte z markýzy listí a hrubé nečistoty.

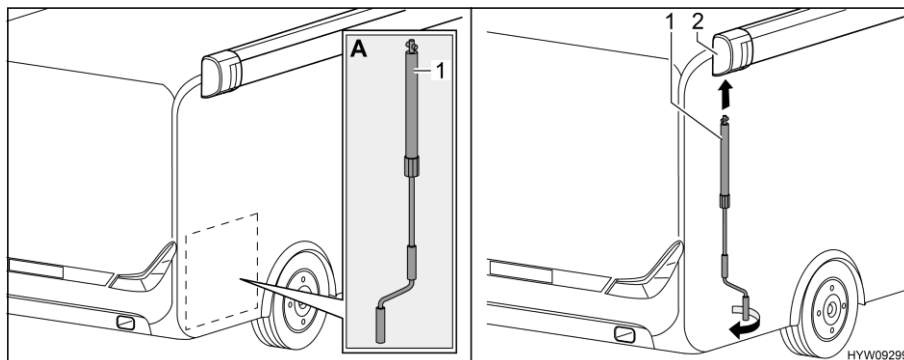

Obr. 28 Nasazení kliky

Vysunutí markýzy:

- Vyndejte kliku (Obr. 28,1) ze zadní garáže (Obr. 28,A).
- Zastrčte ji do bajonetové objímky (Obr. 28,2) markýzy.
- Otáčejte klikou proti směru hodinových ručiček, až se markýza vysune o maximálně 1 m.

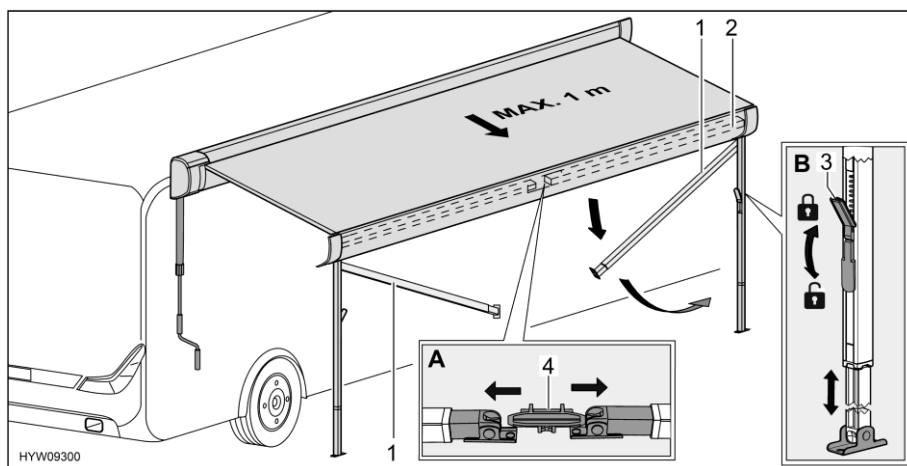

Obr. 29 Příprava opěrných noh

- Uvolněte opěrné nohy (Obr. 29,1) z držáku (Obr. 29,4) v přední liště (Obr. 29,2). Lehce zatlačte opěrné nohy směrem ven (Obr. 29, A).
- Vyklopte opěrné nohy.
- Uvolněte zajištění (Obr. 29,3) opěrných noh. Sklopte zajišťovací páku směrem dolů.
- Vytáhněte spodní díl opěrných noh do požadované polohy (Obr. 29, B).
- Usadte opěrné nohy.
- Zajistěte zajištění (Obr. 29,3) opěrných noh. Vyklopte zajišťovací páku směrem nahoru.

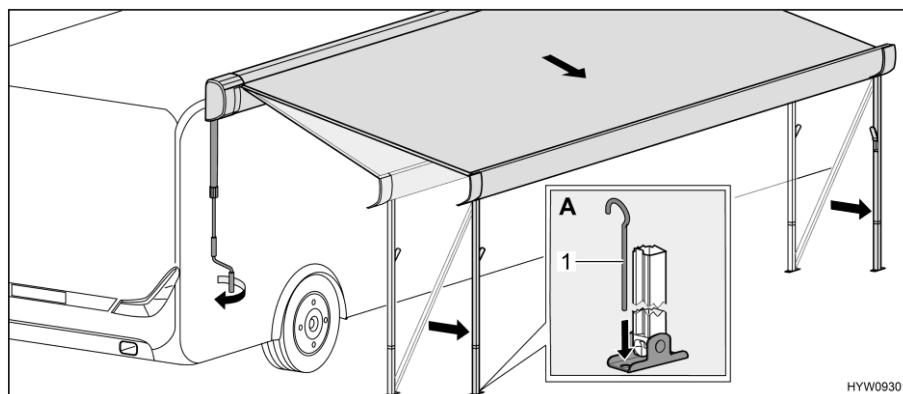

Obr. 30 Nastavení markýzy do koncové polohy

- Klikou úplně vysuňte markýzu. Přitom několikrát upravte usazení opěrných noh.
- Nastavte opěrné nohy do konečné výšky.
- Vytáhněte kliku a uložte ji v zadní garáži.
- Upevněte opěrné nohy pomocí stanových kolíků (Obr. 30,1) k zemi (Obr. 30, A).

Zasunutí markýzy:

- Pokud jste je použili, odstraňte kotvicí lana a stanové kolíky.
- Zastrčte kliku do bajonetové objímky markýzy a otáčejte jí po směru hodinových ručiček, až se markýza zasune na přibližně 1 m.
- Podle potřeby vyčistěte opěrné nohy.
- Otevřete zajištění na opěrných nohách. Překlopte zajišťovací páku směrem dolů.
- Úplně zasuňte spodní díl opěrných noh.
- Postupně zaklopte obě opěrné nohy nahoru do přední lišty a zacvakněte je. Lehce zatlačte opěrné nohy směrem ven.
- Dále otáčejte klikou, až se markýza úplně zasune.
- Vytáhněte kliku z bajonetové objímky a uložte ji.

Přehled kapitol

V této kapitole najdete pokyny k bydlení v obytném automobilu.

6.1 Dveře



▶ Jezděte pouze se zajištěnými dveřmi.



- ▷ Zajištění dveří může zabránit tomu, aby se dveře samy otevřely, například při nehodě.
- ▷ Zajištěné dveře také zabrání neoprávněnému vniknutí zvenku, např. při stání na semaforu. V nouzových případech ale mohou zajištěné dveře záchranářům ztížit přístup do interiéru vozu.
- ▷ Při opuštění vozidla vždy zajistěte dveře.

6.1.1 Dveře obytného prostoru, vnější

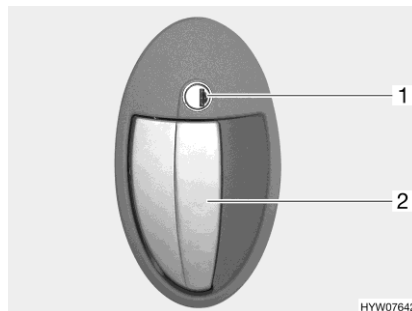

Obr. 31 Dveřní zámek (dveře obytného prostoru, vnější)

- Otevření:**
- Zastrčte klíč do zámku (Obr. 31,1) a otočte jím po směru hodinových ručiček, až se dveřní zámek odemkne.
 - Otočte klíč zpět do střední polohy a vytáhněte ho.
 - Zatáhněte za rukojeť dveří (Obr. 31,2). Dveře jsou otevřené.
- Zamknutí:**
- Zastrčte klíč do zámku (Obr. 31,1) a otočte jím proti směru hodinových ručiček, až se dveřní zámek zamkne.
 - Otočte klíč zpět do střední polohy a vytáhněte ho.

6.1.2 Dveře obytného prostoru, vnitřní

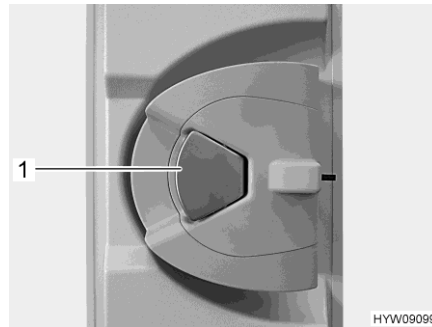

Obr. 32 Dveřní zámek (dveře obytného prostoru, vnitřní)

- Otevření:**
- Když je dveřní zámek zamknutý: Jednou zatáhněte za rukojeť dveří (Obr. 32,1). Dveře jsou odemknuté.
 - Zatáhněte za rukojeť dveří (Obr. 32,1). Dveře jsou otevřené.
- Zamknutí:**
- Stiskněte rukojeť dveří (Obr. 32,1).

6.1.3 Dveře řidiče, dveře obytného prostoru, vnější

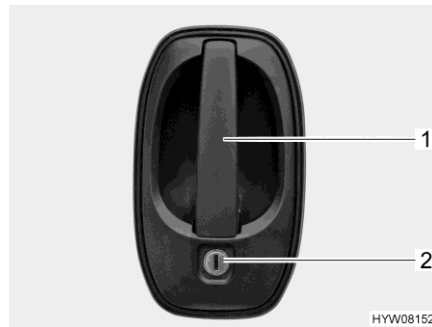

Obr. 33 Dveřní zámek (dveře řidiče / dveře obytného prostoru, vnější)

- Otevření:**
- Zastrčte klíč do zámku (Obr. 33,2) a otáčejte jím, až se dveřní zámek odemkne.
 - Otočte klíč zpět do střední polohy a vytáhněte ho.
 - Zatáhněte za rukojeť dveří (Obr. 33,1). Dveře jsou otevřené.
- Zamknutí:**
- Zastrčte klíč do zámku (Obr. 33,2) a otáčejte jím, až se dveřní zámek zamkne.
 - Otočte klíč zpět do střední polohy a vytáhněte ho.

6.1.4 Dveře řidiče, dveře obytného prostoru, vnitřní

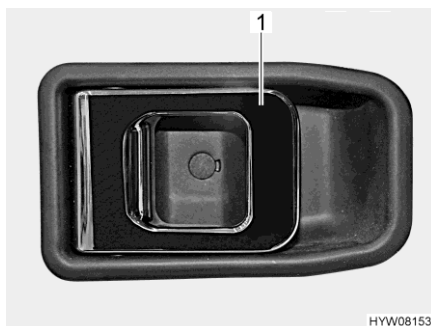

Obr. 34 Dveřní zámek (dveře řidiče / dveře obytného prostoru, vnitřní)

- Otevření:** ■ Zatáhněte za rukojeť (Obr. 34,1). Dveřní zámek se odemkne, příp. otevře.
- Zamknutí:** ■ Zatlačte na rukojeť (Obr. 34,1). Dveřní zámek se zamkne.

6.1.5 Ochrana proti hmyzu na dveřích obytného prostoru, vytahovací



- ▷ Než zavřete dveře obytného prostoru, otevřete úplně ochranu proti hmyzu.
- ▷ Během zavírání a otvírání uchopte madlo dveří oběma rukama. Sníží se tak riziko, že se ochrana proti hmyzu vzpříčí ve vedení (Obr. 36,1).
- ▷ Při otvírání a zavírání ochrany proti hmyzu netlačte na síť.
- ▷ Zabraňte psům a kočkám v přístupu k ochraně proti hmyzu.
- ▷ Před opuštěním vozidla vždy úplně zasuňte ochranu proti hmyzu do úchyty dveří.



- ▷ Výrobce nástavby nepřebírá záruku za poškození potahu způsobené třetí osobou nebo vlastním zaviněním.

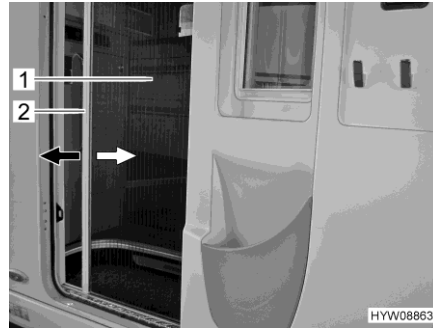

Obr. 35 Ochrana proti hmyzu (dveře obytného prostoru)

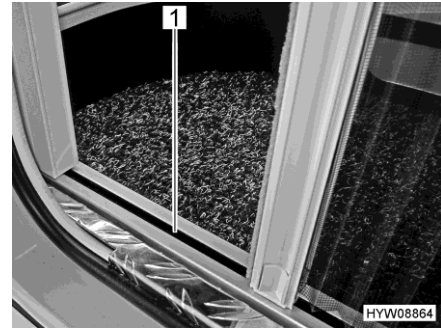

Obr. 36 Ochrana proti hmyzu (dolní vedení)

- Zavření:**
- Uchopte madlo (Obr. 35,2) oběma rukama a rovnoměrně vytáhněte ochranu proti hmyzu (Obr. 35,1) z dveřního úchyty.
 - Posuňte ochranu proti hmyzu až nadoraz na protilehlou stranu.
- Otevření:**
- Uchopte madlo (Obr. 35,2) oběma rukama a lehkým tlakem zasuňte ochranu proti hmyzu (Obr. 35,1) do dveřního úchyty.

6.2 Vnější dvířka



- ▷ Před jízdou zavřete všechna vnější dvířka a zamkněte je.
- ▷ Pokud chcete otevřít vnější dvířka, otevřete všechny zámky, které jsou namontované na vnějších dvířkách. Chcete-li vnější dvířka zavřít, zavřete všechny zámky.



- ▷ Když opouštíte vozidlo, zavřete všechna venkovní dvířka.

Venkovní dvířka namontovaná na vozidle jsou vybavena jednotnými zámky. Proto lze všechny zámky otevřít stejným klíčem.

6.2.1 Zámek dvířek, elipsovitý



- ▷ Za deště může voda vnikat do otevřeného zámku dvířek. Proto zavřete madlo se zámkem.

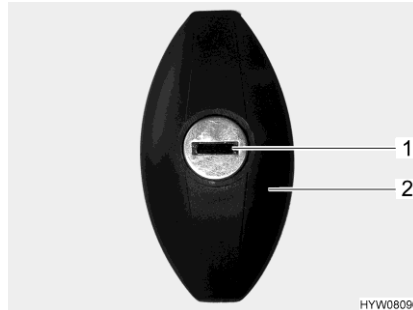

Obr. 37 Zámek dvířek

- Otevření:**
- Zastrčte klíč do zámku (Obr. 37,1) a otočte jím o polovinu otáčky proti směru hodinových ručiček. Madlo se zámkem (Obr. 37,2) vyskočí.
 - Vytáhněte klíč.
 - Otočte madlo se zámkem o polovinu otáčky proti směru hodinových ručiček. Zámek dvířek je otevřený.
- Zavření:**
- Úplně zavřete vnější dvířka.
 - Otočte madlo se zámkem o polovinu otáčky po směru hodinových ručiček. Zámek dvířek se nyní zacvakne, ale ještě se nezamkne.
 - Zastrčte klíč do zámku.
 - Se zastrčeným klíčem zatlačte madlo se zámkem a otočte klíč o polovinu otáčky po směru hodinových ručiček. Madlo se zámkem zůstane zamknuté.
 - Vytáhněte klíč.

6.3 Ventilace



- ▶ Kyslík uvnitř vozidla se spotřebovává dýcháním a provozem plynových a dieselových vestavných zařízení. Proto musí být spotřebovaný vzduch stále nahrazován. Vozidlo je za tímto účelem vybaveno nuceným větráním (např. střešními poklopy s nuceným větráním). Nezakrývejte nucené větrání ani zevnitř, ani zvenku, např. zimní podlážkou, ani ho nezavírejte. Z nuceného větrání odstraňujte sníh a listí. Hrozí nebezpečí udušení při zvýšeném obsahu CO₂.



- ▷ Za určitých povětrnostních podmínek může i přes dobré odvětrání docházet ke kondenzaci vody na kovových předmětech (např. na šroubových spojích mezi podvozkem a podlahou)
- ▷ Také průchody (např. okraje střešních poklopů, zásuvky, plnicí hrdla, dvířka atd.) mohou způsobovat dodatečné tepelné mosty.

Kondenzující voda

Zajistěte časté a cílené větrání a tím stálou výměnu vzduchu. Pouze tímto způsobem se zabrání, aby za chladného počasí docházelo ke kondenzaci vody a vzniku plísně. Pokud jsou vzájemně sladěné topný výkon, rozvod vzduchu a ventilace, lze i v chladném ročním období vytvořit příjemné klima. Aby nedocházelo k průvanu, zavřete vzduchové výstupní trysky na přístrojové desce a nastavte rozvod vzduchu v základním vozidle na cirkulaci.

Delší dobu odstavené vozidlo občas dobře vyvětrejte, především v létě, protože může docházet k akumulaci tepla. Přitom vyvětrejte nejen interiér, ale také úložné prostory přístupné zvenku. Pokud je vozidlo odstavené v uzavřeném prostoru (např. garáž), vyvětrejte také místo parkování. Kondenzující voda může vést ke vzniku plísně.

6.4 Okna

- ▷ Okna jsou vybavena zatemňovací roletou nebo skládacím zatemněním a ochranou roletou proti hmyzu či skládací ochranou proti hmyzu. Zatemňovací roleta a ochranná roleta proti hmyzu se po uvolnění západky působením navíjecí síly samočinně vrátí do výchozí polohy. Aby nedošlo k poškození navíjecího mechanismu, přidržte zatemňovací roletu nebo ochrannou roletu proti hmyzu a pomalu ji nechte navinout do výchozí polohy. Skládací zatemnění a skládací ochrana proti hmyzu jsou vyrobeny z tenké tkaniny. Aby nedošlo k poškození skládacího zatemnění nebo ochrany proti hmyzu, opatrně je za madlo zasuňte do výchozí polohy.
- ▷ Nenechávejte rolety delší dobu vytažené, jinak dojde ke zvýšené únavě materiálu.
- ▷ Při otvírání a zavírání držte koncovou tyč rolety uprostřed. Pokud koncovou tyč neuchopíte uprostřed, může se roleta vzpříčit a poškodit.
- ▷ Když je zatemňovací roleta nebo skládací zatemnění úplně zavřené, může dojít k akumulaci tepla mezi zatemňovací roletou či skládacím zatemněním a oknem. Může dojít k poškození okna. Proto při silném slunečním záření zatahujte zatemňovací roletu / skládací zatemnění pouze ze 2/3. Okno nastavte do polohy "Trvalé větrání".
- ▷ Před jízdou okna zavřete.
- ▷ V závislosti na počasí zavřete okna tak, aby nedocházelo k pronikání vlhkosti.



- ▷ Při opuštění vozidla vždy zavřete okna.
- ▷ Vnitřek akrylátových dvojitých skel se může v případě velkých teplotních rozdílů nebo extrémního počasí lehce zamlžit kvůli kondenzující vodě. Okno je zkonstruováno tak, aby se kondenzující voda s narůstající venkovní teplotou mohla znovu odpařit. Nemusíte se obávat poškození akrylátového dvojitého skla kondenzující vodou.
- ▷ Pokud na látkové čalounění dopadá sluneční světlo, může časem vyblednout. Jestliže se současně zvýší teplota ve vozidle, změna barvy se urychlí. Proto doporučujeme při silném slunečním záření zatáhnout zatemnění v oknech. Při zatemnění oken dbejte na to, aby nedocházelo k akumulaci tepla.

6.4.1 Vyklápěcí okna s automatickým vyklápěcím mechanismem



- ▷ Úplně otevřete okno, aby se uvolnila aretace. Pokud aretaci neuvolníte, a přesto se pokusíte zavřít okno, může následkem velkého protitlaku prasknout.
- ▷ Při vyklápění vyklápěcího okna dbejte na to, aby se okno nekroutilo. Vyklápěcí okno vyklápějte a zavírejte rovnoměrně.
- ▷ Zajišťovací páka je vybavena zajišťovacím kolíkem. Při každé manipulaci se zajišťovací pákou stiskněte zajišťovací kolík.

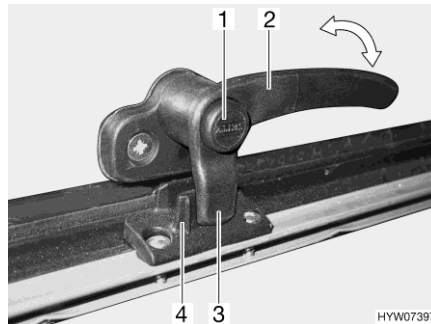

Obr. 38 Zajišťovací páka (poloha "zavřeno")



Obr. 39 Vyklápěcí okno s automatickým vyklápěcím mechanismem

- Otevření:**
- Stiskněte a držte zajišťovací kolík (Obr. 38,1).
 - Otočte zajišťovací páku (Obr. 38,2) o čtvrtinu otáčky do středu okna.
 - Otevřete vyklápěcí okno do požadované aretační polohy. Automatický vyklápěcí mechanismus (Obr. 39,1) se automaticky zaaretuje.

Vyklápěcí okno zůstane zaaretované v požadované poloze.

- Zavření:**
- Vyklopte vyklápěcí okno tak, aby se uvolnila aretace.
 - Zavřete vyklápěcí okno.
 - Stiskněte a držte zajišťovací kolík (Obr. 38,1).
 - Otočte zajišťovací páku (Obr. 38,2) o čtvrtinu otáčky k rámu okna. Zajišťovací výstupek (Obr. 38,3) na zajišťovací páce musí být celý na vnitřní straně zajišťovacího mechanismu okna (Obr. 38,4).

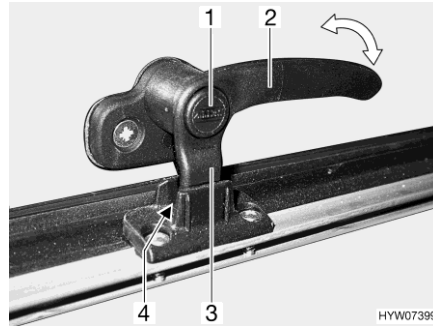

Obr. 40 Zajišťovací páka (poloha "trvalé větrání")

Trvalé větrání

Pomocí zajišťovací páky můžete vyklápěcí okno vyklopit do dvou různých poloh:

- do polohy "trvalé větrání" (Obr. 40),
- do polohy "zavřeno" (Obr. 38)

Pokud chcete vyklápěcí okno nastavit do polohy "trvalé větrání":

- Stiskněte a držte zajišťovací kolík (Obr. 40,1).
- Otočte zajišťovací páku (Obr. 40,3) o čtvrtinu otáčky do středu okna.
- Lehce vytlačte vyklápěcí okno směrem ven.
- Znovu otočte zajišťovací páku zpět. Zajišťovací výstupek (Obr. 40,3) na zajišťovací páce se přitom zasune do vybrání v zajišťovacím mechanismu okna (Obr. 40,4).
- Uvolněte zajišťovací kolík (Obr. 40,1).
- Ujistěte se, že zajišťovací kolík není zatlačený, ale jistí zajišťovací páku.

Vyklápěcí okno nesmí být během jízdy v poloze "trvalé větrání".

Pokud je vyklápěcí okno v poloze "trvalé větrání", může za deště do obytného prostoru pronikat odstříkující voda. Proto vždy úplně zavřete vyklápěcí okna.

6.4.2 Okno ve střešním poklopu s otočnými vyklápěcími mechanismy



- ▷ Při vyklápění okna ve střešním poklopu dbejte na to, aby se okno nekroutilo. Okno ve střešním poklopu vyklápějte a zavírejte rovnoměrně.

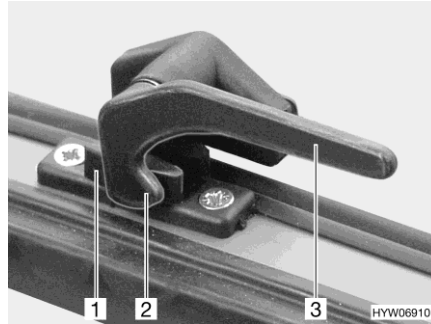

Obr. 41 Zajišťovací páka (poloha "zavřeno")



Obr. 42 Otočný vyklápěcí mechanismus (okno ve střešním poklopu)

- Otevření:**
- Otočte všechny zajišťovací páky (Obr. 41,3) o čtvrtinu otáčky do středu okna.
 - Otevřete okno ve střešním poklopu do požadované polohy a utáhněte rýhované kolečko (Obr. 42,1).

Okno ve střešním poklopu zůstane aretované v požadované poloze.

- Zavření:**
- Otočte rýhované kolečko (Obr. 42,1), až se aretace uvolní.
 - Zavřete okno ve střešním poklopu.
 - Otočte všechny zajišťovací páky (Obr. 41,3) o čtvrtinu otáčky k rámu okna. Zajišťovací výstupek (Obr. 41,2) musí být na vnitřní straně zajišťovacího mechanismu okna (Obr. 41,1).

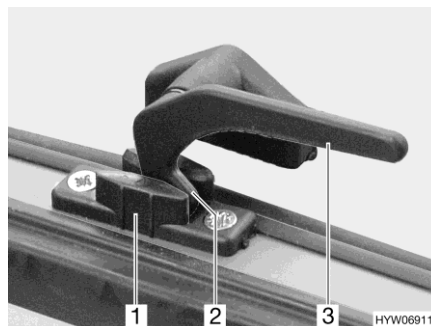

Obr. 43 Zajišťovací páka (poloha "trvalé větrání")

Trvalé větrání Pomocí zajišťovacích pák můžete okno ve střešním poklopu vyklopit do 2 různých poloh:

- do polohy "trvalé větrání" (Obr. 43),
- do polohy "zavřeno" (Obr. 41)

Pokud chcete okno ve střešním poklopu nastavit do polohy "trvalé větrání":

- Otočte všechny zajišťovací páky (Obr. 43,3) o čtvrtinu otáčky do středu okna.
- Lehce zatlačte okno ve střešním poklopu směrem ven.
- Znovu otočte všechny zajišťovací páky zpět. Zajišťovací výstupek (Obr. 43,2) se přitom zasune do vybrání v zajišťovacím mechanismu okna (Obr. 43,1).

Okno ve střešním poklopu nesmí být během jízdy v poloze "trvalé větrání".

Pokud je okno ve střešním poklopu v poloze "trvalé větrání", může za deště do obytného prostoru pronikat odstříkující voda. Proto okno ve střešním poklopu úplně zavřete.

6.4.3 Skládací zatemnění a ochranná roleta proti hmyzu

Okna jsou vybavena skládacím zatemněním a ochrannou roletou proti hmyzu. Skládací zatemnění a ochranná roleta proti hmyzu jsou vzájemně pevně spojené.

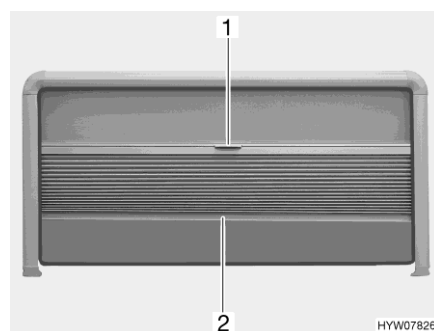

Obr. 44 Skládací zatemnění a ochranná roleta proti hmyzu (vyklápěcí okno)

Skládací zatemnění

Skládací zatemnění se nachází na horním rámu okna.

- Zavření:*
- Uchopte skládací zatemnění uprostřed koncové tyče (Obr. 44,2) a opatrně ho stáhněte dolů.
- Otevření:*
- Držte koncovou tyč (Obr. 44,2) skládacího zatemnění uprostřed a opatrně vytáhněte skládací zatemnění nahoru.

Ochranná roleta proti hmyzu

Ochranná roleta proti hmyzu se nachází na horním rámu okna.

- Zavření:*
- Stáhněte ochrannou roletu proti hmyzu za rukojeť (Obr. 44,1) směrem dolů.
 - Plynule posouvejte ochrannou roletu proti hmyzu.

Pokud není ochranná roleta proti hmyzu úplně stažená dolů, můžete skládací zatemnění vytáhnout až na konec bočního rámu okna.

- Otevření:*
- Vytáhněte ochrannou roletu proti hmyzu za rukojeť (Obr. 44,1) směrem nahoru.

6.4.4 Skládací zatemnění čelního skla, okna řidiče a spolujezdce

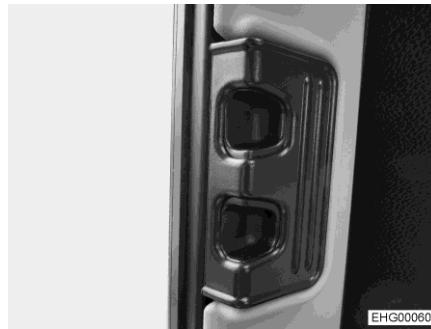

Obr. 45 Zajišťovací rukojeť (okno spolujezdce)



Obr. 46 Skládací zatemnění (okno spolujezdce)

- Zavření:**
- Stiskněte k sobě zajišťovací rukojeť (Obr. 45) a držte.
 - Opatrně přitáhněte skládací zatemnění na protilehlou stranu, aby magnetický uzávěr držel skládací zatemnění (Obr. 46) v zavřeném stavu.
- Otevření:**
- Stiskněte k sobě zajišťovací rukojeť (Obr. 45) a držte.
 - Za zajišťovací rukojeť opatrně posuňte zpět skládací zatemnění.
 - Uvolněte zajišťovací rukojeť. Zajištění musí zacvaknout.

6.5 Střešní poklopy

V závislosti na modelu jsou na vozidle namontované střešní poklopy s nuceným větráním nebo bez něj. Pokud je namontovaný střešní poklop bez nuceného větrání, probíhá nucené větrání přes hřibové střešní ventilátory.



- ▶ Větrací otvory nuceného větrání nechte stále otevřené. Nikdy nezakrývejte ani neucpávejte nucené větrání, např. zimní rohožkou. Z nuceného větrání odstraňujte sníh a listí.



- ▷ Střešní poklopy jsou vybaveny zatemňovací roletou nebo skládacím zatemněním a ochrannou roletou proti hmyzu. Zatemňovací roleta a ochranná roleta proti hmyzu se po uvolnění západky působením navíjecí síly samočinně vrátí do výchozí polohy. Aby nedošlo k poškození navíjecího mechanismu, přidržte zatemňovací roletu nebo ochrannou roletu proti hmyzu a pomalu ji nechte navinout do výchozí polohy.
- ▷ Nenechávejte rolety delší dobu vytažené, jinak dojde ke zvýšené únavě materiálu.
- ▷ Když je zatemňovací roleta nebo skládací zatemnění úplně zavřené, může dojít k akumulaci tepla mezi zatemňovací roletou nebo skládacím zatemněním a střešním poklopem. Může dojít k poškození střešního poklopu. Proto při silném slunečním záření zatahujte zatemňovací roletu / skládací zatemnění pouze ze 2/3. Lehce otevřete střešní poklop nebo ho nastavte do větrací polohy.



- ▷ V závislosti na počasí zavřete střešní poklopy tak, aby nedocházelo k pronikání vlhkosti.
- ▷ Nešlapejte na střešní poklopy.
- ▷ Před jízdou střešní poklopy zavřete.
- ▷ Před jízdou zkontrolujte zajištění střešních poklopů.



- ▷ Při opuštění vozidla vždy zavřete střešní poklopy.
- ▷ Pokud na látkové čalounění dopadá sluneční světlo, může časem vyblednout. Jestliže se současně zvýší teplota ve vozidle, změna barvy se urychlí.
Proto u stojícího vozidla doporučujeme při silném slunečním záření zatáhnout zatemnění v střešních poklopech na 2/3.

6.5.1 Střešní poklop s klikou (KLAKU)



- ▶ Dodržujte bezpečnostní pokyny a informace v samostatně dodaném návodu k obsluze od výrobce.

Střešní poklop je vybaven lamelovým plisé (pro zatemnění) a ochranou proti hmyzu. Pomocí integrované kliky je možné na jedné straně vyklopit střešní poklop za účelem větrání.



Obr. 47 Střešní poklop (zavřený)

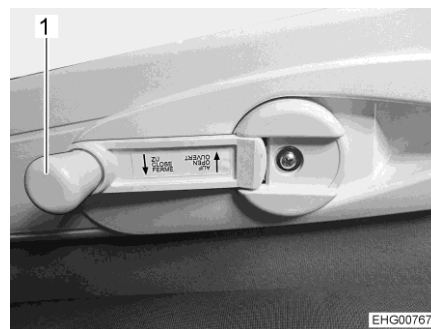

Obr. 48 Kliku

Otevření střešního poklopu:

- Vyklopte kliku (Obr. 48,1) a otáčejte jí ve směru hodinových ručiček, dokud střešní poklop nedosáhne požadované polohy.
- Zaklopte kliku.



- ▷ Klikou otáčejte jen do té doby, než ucítíte lehký odpor. Tím je dosaženo maximálního úhlu otevření střešního poklopu.

Zavření střešního poklopu:

- Vyklopte kliku (Obr. 48,1) a otáčejte jí proti směru hodinových ručiček, dokud nebude střešní poklop zavřený.
- Zaklopte kliku.



Obr. 49 Střešní poklop (lamelové plisé zavřené)

*Zavření/otevření
zatemnění:*

- Sáhnete do prohlubně rukojeti lamelového plisé a vytáhnete lamelové plisé do požadované polohy.

*Zavření/otevření ochrany
proti hmyzu:*

- Sáhnete do prohlubně rukojeti ochrany proti hmyzu a vytáhnete ochranu proti hmyzu do požadované polohy.



- ▷ Lamelové plisé a ochranu proti hmyzu lze navzájem nezávisle plynule nastavovat.

6.5.2 Výklopný střešní poklop

Výklopný střešní poklop lze jednostranně vyklopit. K dispozici jsou tři úhly náklonu a jedna větrací poloha.

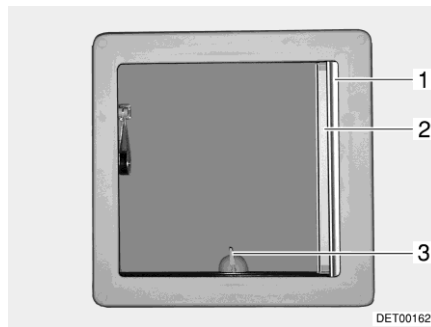

Obr. 50 Výklopný střešní poklop

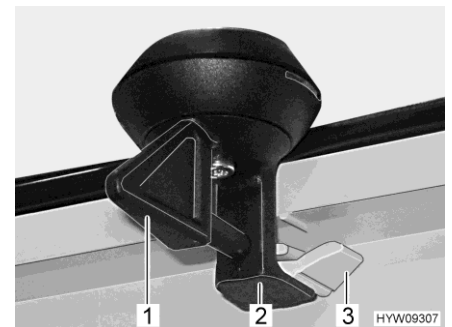

Obr. 51 Zajištění (výklopný střešní poklop)

Vyklopení:

- Otočte páku (Obr. 50,3 příp. Obr. 51,1) o čtvrtinu otáčky.
- Za páku zatlačte výklopný střešní poklop nahoru.

Zavření:

- Za páku stáhněte výklopný střešní poklop dolů.
- Otočte ji o čtvrtinu otáčky. Zajištění (Obr. 51,2) musí zapadnout do spodního výřezu (Obr. 51,3).

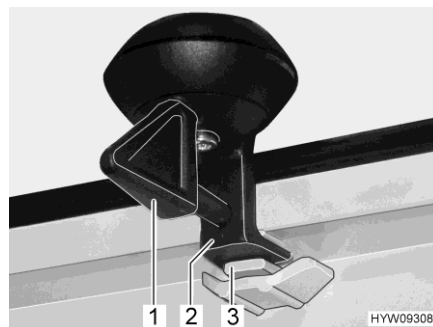

Obr. 52 Zajištění (větrací poloha)

Zajištění ve větrací poloze:

- Za páku stáhněte výklopný střešní poklop dolů.
- Otočte ji (Obr. 52,1) o čtvrtinu otáčky. Zajištění (Obr. 52,2) musí zapadnout do horního výřezu (Obr. 52,3).



- ▷ Pokud je výklopný střešní poklop ve větrací poloze, může za deště do obytného prostoru pronikat voda. Proto úplně zavřete výklopný střešní poklop.

Skládací zatemnění

Skládací zatemnění můžete zatáhnout do libovolné polohy s otevřeným i zavřeným výklopným střeším poklopem.

Zavření:

- Vytáhněte skládací zatemnění (Obr. 50,1) a pusťte ho v libovolné poloze. Skládací zatemnění zůstane stát v této poloze.

Otevření:

- Uchopte skládací zatemnění za madlo a pomalu ho posuňte do výchozí polohy.

Ochranná roleta proti hmyzu

- ▷ Pokud ochrannou roletu proti hmyzu zatahujete se zavřeným výklopným střeším oknem, může dojít k jejímu poškození. Proto zatahujte ochrannou roletu proti hmyzu pouze s otevřeným výklopným střeším poklopem.

Zavření:

- Vytáhněte ochrannou roletu proti hmyzu (Obr. 50,2) a zajistěte ji na protilehlé straně.

Otevření:

- Lehce zatlačte ochrannou roletu proti hmyzu nahoru k liště. Aretace se uvolní.
- Pomalu přesuňte ochrannou roletu proti hmyzu do výchozí polohy.

6.5.3 Střešní poklop s klikovým mechanismem

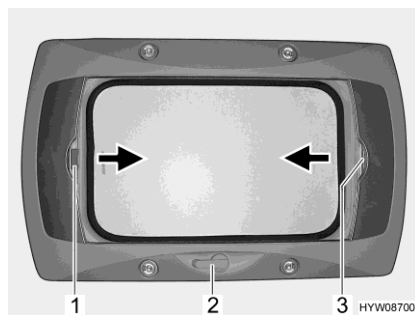

Obr. 53 Střešní poklop s klikovým mechanismem

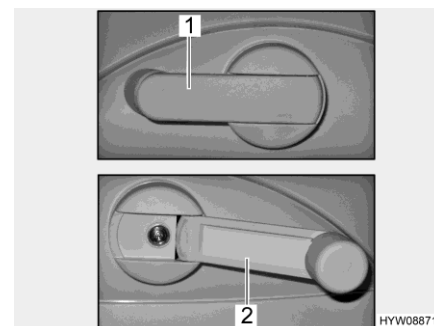

Obr. 54 Ruční klika

Střešní poklop s klikovým mechanismem můžete otevřít pomocí ruční kliky. Při otvírání a zavírání vyklopte ruční kliku (Obr. 54,2). V klidové poloze je ruční klika zaklopená (Obr. 54,1).

- Otevření:**
- Otáčejte ruční klikou (Obr. 53,2), až ucítíte odpor.
- Zavření:**
- Otáčejte ruční klikou, až se střešní poklop zavře. Po dalších dvou nebo třech otáčkách můžete střešní poklop s klikovým mechanismem zajistit.
 - Zkontrolujte zajištění. Rukou zatlačte na akrylátové sklo.

Skládací zatemnění

Skládací zatemnění můžete zatáhnout do libovolné polohy. Pokud je skládací zatemnění zajištěné k ochranné roletě proti hmyzu, zatahuje se skládací zatemnění společně s ochrannou roletou proti hmyzu.

- Zavření:**
- Zatáhněte skládací zatemnění za madlo (Obr. 53,3) ve směru šipky a pusťte ho v požadované poloze. Skládací zatemnění zůstane stát v této poloze.
- Otevření:**
- Uchopte skládací zatemnění za madlo a pomalu ho posuňte do výchozí polohy.

Ochranná roleta proti hmyzu

Pokud je ochranná roleta proti hmyzu zajištěná ke skládacímu zatemnění, zatahuje se společně se skládacím zatemněním.

- Zavření:**
- Zatáhněte ochrannou roletu proti hmyzu za madlo (Obr. 53,1) ve směru šipky k protilehlému madlu skládacího zatemnění (Obr. 53,3) a zacvakněte ji.
- Otevření:**
- Vzadu zatlačte madlo ochranné rolety proti hmyzu (Obr. 53,1) nahoru a zavěste ochrannou roletu proti hmyzu do skládacího zatemnění (Obr. 53,3).
 - Uchopte ochrannou roletu proti hmyzu za madlo a pomalu ji vraťte zpět.

6.5.4 Střešní poklop s ventilátorem (volitelné vybavení)



- Pro ochranu akumulátoru se ventilátor po hodině přepne ze stupně 6 zpět na stupeň 1.

Střešní poklop je vybaven ochrannou roletou proti hmyzu, zatemňovací roletou a nastavitelným ventilátorem pro přivádění a odsávání vzduchu.

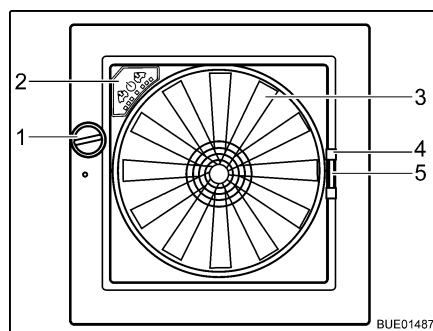

Obr. 55 Střešní poklop Omni-Vent

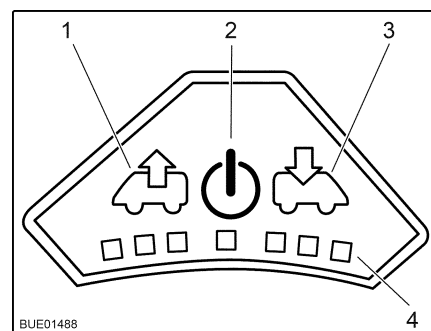

Obr. 56 Ovládací panel ventilátoru

- Otevření:** ■ Otáčejte otočným knoflíkem (Obr. 55,1), dokud nedosáhnete požadovaného úhlu otevření.
- Zavření:** ■ Otáčejte otočným knoflíkem (Obr. 55,1), dokud nebude střešní poklop úplně zavřený.

Ochrana proti hmyzu

Zavření a otevření ochrany proti hmyzu:

- Zavření:** ■ Zatáhněte za rukojeť ochrany proti hmyzu (Obr. 55,4) k protější straně rámu.
- Otevření:** ■ Stlačte rukojeť na ochraně proti hmyzu. Aretace se uvolní.
■ Uchopte ochranu proti hmyzu za rukojeť a pomalu ji vraťte zpět.

Zatemnění

Zavření a otevření zatemnění:

- Zavření:** ■ Stlačte rukojeť (Obr. 55,5) zatemnění.
■ Vytáhněte zatemnění do požadované polohy a uvolněte je. Zatemnění zůstane stát v této poloze.
- Otevření:** ■ Stlačte rukojeť zatemnění.
■ Pomalu posuňte zatemnění do výchozí polohy.

Ventilátor

Když je otevřený střešní poklop, je možné pomocí 6stupňového ventilátoru (Obr. 55,3) přivádět vzduch do vnitřního prostoru a odsávat ho z něj. Ventilátor se obsluhuje na ovládacím panelu (Obr. 55,2).

- Zapnutí:** ■ Stiskněte tlačítko zapnutí/vypnutí (Obr. 56,2). Ventilátor běží v komfortním režimu (odsávání vzduchu s nejnižšími otáčkami ventilátoru).

- Odsávání vzduchu:*
- Zvýšení otáček ventilátoru: Stiskněte tlačítko odsávání vzduchu (Obr. 56,1). Otáčky ventilátoru ve směru odsávání vzduchu se zvýší o jeden stupeň. Intenzity jsou indikovány LED kontrolkami (Obr. 56,4).
 - Snížení otáček ventilátoru: Stiskněte tlačítko přívodu vzduchu (Obr. 56,3). Otáčky ventilátoru klesnou o jeden stupeň.
- Přívod vzduchu:*
- Zvýšení otáček ventilátoru: Stiskněte tlačítko přívodu vzduchu (Obr. 56,3). Otáčky ventilátoru ve směru přívodu vzduchu se zvýší o jeden stupeň. Intenzity jsou indikovány LED kontrolkami (Obr. 56,4).
 - Snížení otáček ventilátoru: Stiskněte tlačítko odsávání vzduchu (Obr. 56,1). Otáčky ventilátoru klesnou o jeden stupeň.
- Funkce Boost:*
- Stiskněte tlačítko přívodu vzduchu asi na 3 sekundy. Ventilátor se přepne na nejvyšší stupeň přívodu vzduchu a asi po 5 minutách automaticky zase zpět na dříve nastavený stupeň.
 - Stiskněte tlačítko odsávání vzduchu asi na 3 sekundy. Ventilátor se přepne na nejvyšší stupeň odsávání vzduchu a asi po 5 minutách automaticky zase zpět na dříve nastavený stupeň.
- Vypnutí:*
- Stiskněte tlačítko zapnutí/vypnutí (Obr. 56,2). Ventilátor se zastaví, LED kontrolky zhasnou.

6.6 Otočení sedadel



- ▶ Před jízdou otočte všechna otočná sedadla tak, aby byla po směru jízdy, a zaaretujte je. Během jízdy musí otočná sedadla zůstat zaaretovaná po směru jízdy.



- ▷ Sedadlo řidiče a sedadlo spolujezdce jsou částečně součástí základního vozidla. Otáčení sedadel je v tom případě popsáno v návodu k obsluze základního vozidla.

Páka otáčení sedadla se nachází na boku sedadla.



Obr. 57 Sedadlo řidiče a sedadlo spolujezdce

- Otočení:*
- Otočte obě opěrky rukou na sedadle řidiče/spolujezdce nahoru.
 - Posuňte sedadlo řidiče/spolujezdce dozadu nebo do střední polohy.
 - Stiskněte páku (Obr. 57,1) pro otáčení sedadla. Sedadlo se uvolní z aretace.

Směr otáčení je libovolný.

6.7 Úložné prostory



- ▶ Dodržujte bezpečnostní pokyny (na nálepce), jež upozorňují na to, že některý prostor nesmí být používán jako úložný prostor (např. skříň na plynové láhve nebo prostory v blízkosti elektrických vedení).
- ▶ Při nakládání dodržujte technicky přípustnou celkovou hmotnost na přední a zadní nápravu a technicky přípustnou celkovou hmotnost (viz odstavec 3.2.3).
- ▶ V obytném prostoru nevozte žádné kapaliny, z nichž se uvolňují zdraví škodlivé plyny.
- ▶ Řádně uzavřete nádoby na kapaliny. Zajistěte je proti posunutí a pádu.
- ▶ Těžké předměty vždy bezpečně ukládejte v nožním prostoru, aby se neposouvaly. Lehčí předměty mohou být uloženy také ve výše položených prostorech.



- ▷ Ve skříních a úložných prostorech neskladujte vlhké oděvy.



- ▷ Při ukládání nákladu zohledněte, jak dobře přístupné mají být různé předměty a jak často se budou používat.

Ve vozidle jsou k dispozici následující možnosti ukládání:

- Prostor v mezipodlaze (přístupný zevnitř a zvenku)
- Zadní garáž
- Úložné schránky
- Závěsné skříňky
- Možnosti ukládání v sanitárním zařízení

6.7.1 Servisní kryt v podlaze



- ▷ V závislosti na výbavě musíte nejprve posunout do strany část podlahového koberce, abyste získali přístup k servisním krytům.

Servisní kryty jsou přístupné z obytného prostoru. Uspořádání závisí na modelu.

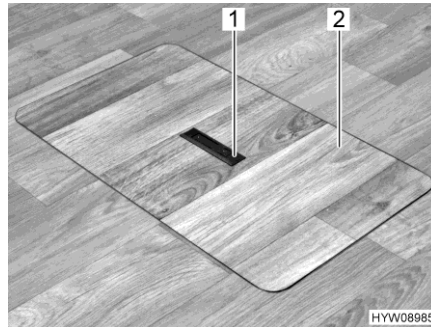

Obr. 58 Servisní kryt (rukojeť zatlačena)

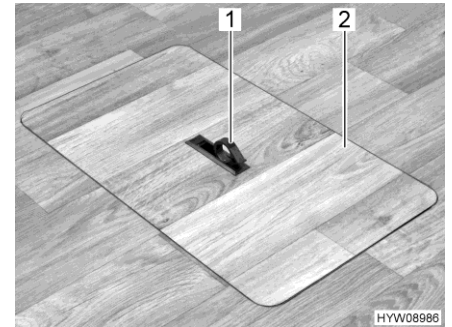

Obr. 59 Servisní kryt (rukojeť vyklápěná)

Otevření:

- Příp. odstraňte část podlahového koberce.
- Na jedné straně zatlačte desku madla (Obr. 58,1) dolů. Madlo (Obr. 59,1) se vyklápí nahoru.
- Odeberte servisní kryt (Obr. 59,2) směrem nahoru.



- ▶ Jakmile to bude zase možné, zavřete opět servisní kryt a zaklopte rukojeť. Jinak hrozí nebezpečí zakopnutí o otevřenou odkládací schránku v podlaze nebo vyčnívající madlo.
- ▶ Nelámejte části podlahového koberce.
- ▶ Nenechávejte části podlahového koberce ležet v prostoru. Nebezpečí zakopnutí!

Zavření:

- Vložte servisní kryt (Obr. 59,2) do rámu v podlaze.
- Sklopte madlo dolů.

6.7.2 Podpodlahová instalační přihrádka



- ▷ Podpodlahovou instalační přihrádku nakládejte včetně vestavěné instalace jen maximálně hmotností 90 kg.

6.8 Obložení bezpečnostních pásů

Když je vozidlo zastavené, lze vyjmout hlavové opěrky z čalounění opěradla lavice, aby se zde dalo pohodlně sedět. Otvory pro hlavové opěrky a výřez pro bezpečnostní pásy lze pak zakrýt obložením bezpečnostních pásů (Obr. 60,1).

Obložení bezpečnostních pásů může být vyrobeno z kůže (Obr. 61,1) nebo z látky (Obr. 61,3).

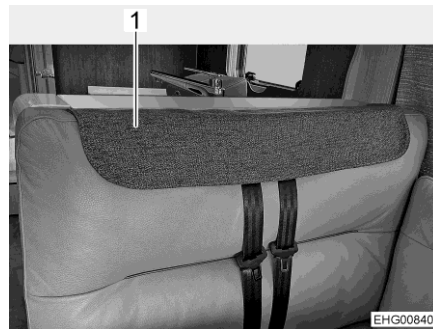

Obr. 60 Obložení bezpečnostních pásů namontované

1 Obložení bezpečnostních pásů

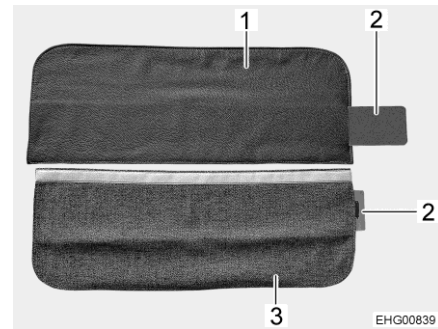

Obr. 61 Obložení bezpečnostních pásů

1 Obložení bezpečnostních pásů (kůžená varianta)
2 Kovová výztuž
3 Obložení bezpečnostních pásů (látková varianta)

Montáž obložení bezpečnostních pásů:

- Vyjměte obě hlavové opěrky.
- Zasuňte kovovou výztuž (Obr. 61,2) kompletně do kapsy v obložení bezpečnostních pásů (Obr. 61,1 nebo Obr. 61,3).
- Namontujte obložení bezpečnostních pásů nad výřezem pro bezpečnostní pásy (Obr. 60).

6.9 Stoly

6.9.1 Zvedací stůl s odjišťovacím tlačítkem



- ▷ Spuštěnou desku stolu zatěžujte až tehdy, když jsou na desce stolu správně položeny čalouněné vložky (viz odstavec 6.12). Jinak může dojít k poškození stolu.

Desku stolu můžete posouvat v podélném a příčném směru. Pomocí zvedacího mechanismu můžete stůl spustit dolů a použít jako nosný rošt lůžka.

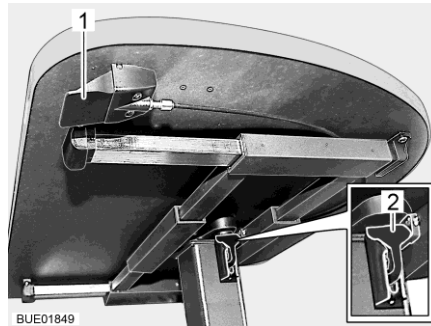

Obr. 62 Zvedací stůl s odjišťovacím tlačítkem

Posunutí desky stolu:

- Zatáhněte nebo zatlačte zajišťovací páku (Obr. 62,2) dolů.
- Posuňte desku stolu do požadované polohy.
- Zatlačte zajišťovací páku (Obr. 62,2) nahoru.

Nastavení výšky stolu:

- Stiskněte a držte odjišťovací tlačítko (Obr. 62,1). Deska stolu se samočinně vysune nahoru na koncový doraz.
- Zatlačte desku stolu dolů do požadované polohy. Tlačte přitom na střed desky stolu.
- Uvolněte odjišťovací tlačítko (Obr. 62,1). Deska stolu zůstane stát ve zvolené poloze.

Přestavba na nosný rošt lůžka:

- Stiskněte a držte odjišťovací tlačítko (Obr. 62,1).
- Zatlačte desku stolu dolů až nadoraz. Tlačte přitom na střed desky stolu.
- Uvolněte odjišťovací tlačítko (Obr. 62,1). Deska stolu zůstane stát v nižší poloze.

6.9.2 Stůl se sloupovou nohou

Desku stolu můžete posouvat v podélném a příčném směru a otáčet. Stůl nelze přestavět na nosný rošt lůžka.

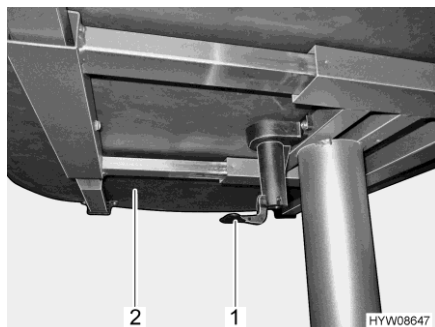

Obr. 63 Páka pro posunutí desky stolu

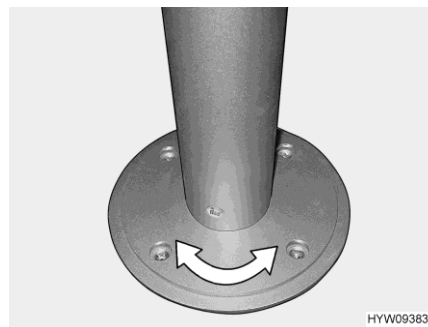

Obr. 64 Sloupová noha stolu (otočná)

Posunutí desky stolu:

- Zatáhněte nebo zatlačte páku (Obr. 63, 1) dolů.
- Posuňte desku stolu (Obr. 63, 2) do požadované polohy.
- Pak zatlačte páku znovu nahoru.

Otočení desky stolu:

- Otočte desku stolu do požadované polohy. Na to je nutné vynaložit určitou sílu, protože proti otáčení desky stolu působí třecí odpor sloupové nohy stolu (Obr. 64).

6.9.3 Kuchyňský sklopný stůl



- ▷ Kuchyňský sklopný stůl je určen pouze pro malé zatížení (např. odložení kuchyňských potřeb). Nepoužívejte kuchyňský sklopný stůl jako odkládací plochu pro velké a těžké předměty.
- ▷ Nepokládejte na desku stolu křehké nebo tekutinou naplněné předměty. Pokud dojde při neúmyslném nárazu do stolu k lehkému nadzvednutí desky stolu, může se stůl sklopit.
- ▷ Kuchyňský sklopný stůl zatěžujte maximálně 5 kg.

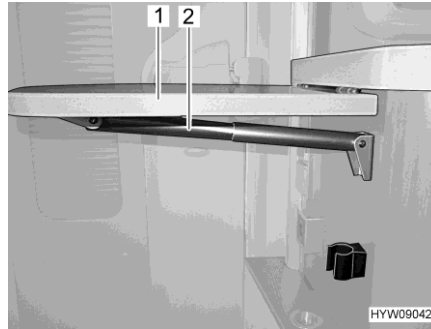

Obr. 65 Kuchyňský sklopný stůl

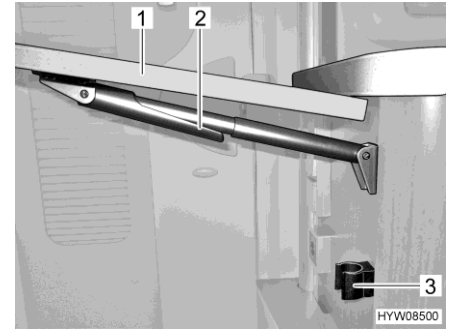

Obr. 66 Odklopení kuchyňského sklopného stolu

Pokud chcete zvětšit kuchyňskou pracovní plochu, můžete na boku kuchyňské desky vyklopit nahoru kuchyňský sklopný stůl.

Vyklopení kuchyňského sklopného stolu do pracovní polohy:

- Uchopte spodní část kuchyňského sklopného stolu (Obr. 65,1) a lehkým tahem ji vytáhněte z držáku.
- Vyklopte desku stolu nahoru, až se zaaretuje teleskopický držák (Obr. 65,2). Pusťte desku stolu.

Sklopení kuchyňského sklopného stolu do přepravní polohy:

- Uchopte kuchyňský sklopný stůl (Obr. 66,1) na vnější straně a lehce nadzvedněte. Druhou rukou sklopte dolů aretaci (Obr. 66,2) na teleskopickém držáku.
- Sklopte dolů desku stolu, až se teleskopický držák zacvakne do držáku (Obr. 66,3).

6.9.4 Závěsný stůl s rozebíratelnou opěrnou nohou



- ▷ Maximální přípustné zatížení vyklopeného nástavce desky stolu činí 3 kg.



Obr. 67 Závěsný stůl s rozebíratelnou opěrnou nohou

Odkládací plochu můžete zvětšit vyklopením nástavce desky stolu.

- Zvětšení:**
- Zatáhněte dolů knoflík (Obr. 67,2) zajišťovacího mechanismu a vyklopte nástavec desky stolu (Obr. 67,1).
- Zmenšení:**
- Sklopte nástavec desky stolu (Obr. 67,1) pod desku stolu (Obr. 67,6), až se zajišťovací mechanismus slyšitelně zacvakne.

Závěsný stůl lze díky rozebíratelné opěrné noze používat jako nosný rošt lůžka.

Přestavba na nosný rošt
lůžka:

- Vpředu zvedněte desku stolu (Obr. 67,6) o cca 45°.
- Vytáhněte spodní část opěrné nohy (Obr. 67,4) dolů a uložte ji.
- Vytáhněte desku stolu z horní přídržné lišty.
- Zavěste držáky desky stolu pod úhlem 45° do spodní přídržné lišty (Obr. 67,3) a spodní část opěrné nohy (Obr. 67,5) postavte na zem.

6.10 TV systém



- ▶ Před jízdou vraťte plochou obrazovku a její držák do základní polohy a zajistěte.



- ▷ Provedení s výbavou **HYMER-Smart-Multimedia-System**:
Při použití společně se zvláštním vybavením "**HYMER-Smart-Multimedia-System**" musí televizor splňovat následující podmínky, aby byla zaručena bezproblémová funkce:
 - Příkon televizoru v pohotovostním režimu < 0,5 W
 - Příkon televizoru během provozu ≥ 15 W (max. 30 W)
 - Sluchátkový výstup (jack 3,5 mm) na televizoru by měl mít napětí 1,2 V_{ss} při nastavení hlasitosti na 1/3 maximální hodnoty

6.10.1 Nastavení polohy ploché obrazovky

Plochá obrazovka, bočně
posuvná

Plochou obrazovku můžete v liště posouvat do boku.

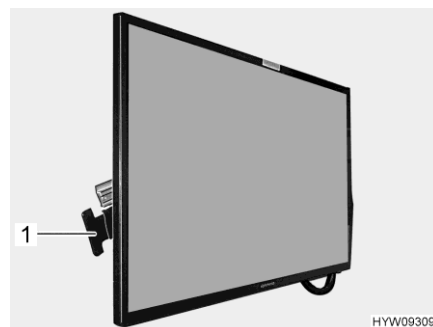

Obr. 68 Plochá obrazovka

Posunutí ploché obrazovky:

- Stiskněte rukojeť (Obr. 68,1) směrem k ploché obrazovce a držte. Plochá obrazovka je odjištěná.
- Posuňte plochou obrazovku do požadované polohy.
- Uvolněte rukojeť. Plochá obrazovka je aretovaná.

**Plochá obrazovka,
posuvná**

Plochou obrazovku můžete posouvat nahoru, dolů nebo do boku.

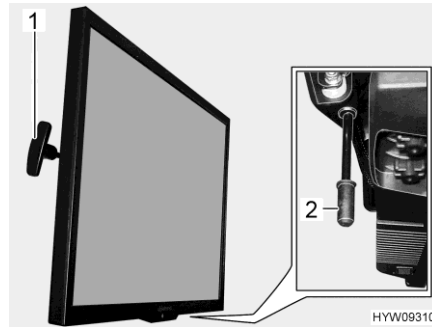

Obr. 69 Plochá obrazovka

*Nastavení výšky ploché
obrazovky:*

- Zatáhněte za rukojeť (Obr. 69,1) a držte. Plochá obrazovka je odjištěná.
- Posuňte plochou obrazovku nahoru nebo dolů do požadované polohy.
- Uvolněte rukojeť. Plochá obrazovka je aretovaná.

*Posunutí ploché obrazovky
do boku:*

- Zatáhněte za rukojeť (Obr. 69,2) dolů a držte. Plochá obrazovka je odjištěná.
- Posuňte plochou obrazovku do požadované polohy.
- Uvolněte rukojeť. Plochá obrazovka je aretovaná.

6.10.2 Satelitní systém s automatickou orientací antény



- ▶ Před každou jízdou zkontrolujte, zda je anténa v zaparkované poloze. Nebezpečí nehody!



- ▷ Anténa po zapnutí zapalování během krátké doby najede do klidové polohy a zaaretuje se. Řidič se musí před jízdou přesvědčit, že je anténa řádně uložena.
- ▷ Zasuňte satelitní anténu za silného větru nebo bouřky.
- ▷ Vozidlo se satelitní anténou nemyjte v kartáčové myčce, mycí lince nebo vysokotlakým čističem.



- ▷ Během vyhledávání satelitu musí být vozidlo v klidu. Ve vozidle nechoďte.
- ▷ Dbejte na to, aby byl "volný výhled směrem na jih". Pokud jste v Evropě, všechny satelity jsou přibližně na jihu.
- ▷ Satelitní příjem je k dispozici jen tehdy, když je anténa zaměřena přímo na požadovaný satelit a výhled neblokuje žádné překážky.
- ▷ Satelitní systém můžete nastavovat na ovládacím panelu. Postupujte podle návodu výrobce k obsluze.
- ▷ Pokud nastavíte stanoviště pomocí seznamu zemí, vyhledávání satelitu se urychlí.

Satelitní anténa se automaticky zaměří na přednastavený satelit, pokud se přijímací systém nachází v dosahu tohoto satelitu. Provoz satelitního systému není k dispozici při zapnutém zapalování.

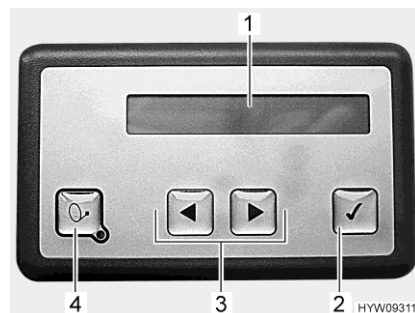

- 1 Osvětlený displej
- 2 Tlačítko OK
- 3 Tlačítka dopředu/dozadu
- 4 Tlačítko zapnout/vypnout

Obr. 70 Ovládací panel (satelitní systém)

Místo montáže ovládacího panelu

Ovládací panel je namontovaný v závěsné skříni nad skupinou sedadel.

Osvětlený displej ukazuje informace o aktuálním provozním stavu satelitního systému. Aby se šetřil akumulátor, osvětlení po určité době zhasne.

Zapnutí, zvednutí a zaměření:

- Zapnutí přijímače. Satelitní anténa se automaticky zaměří po zapnutí přijímače (do 90 sekund).
- Alternativně: Stiskněte tlačítko zapnout/vypnout na ovládacím panelu.



- ▷ Satelitní systém zahájí vyhledávání v poslední nastavené poloze. Pokud se stanoviště vozidla změnilo, zahájí se plně automatické vyhledávání satelitu. Jestliže byl satelit nalezen, automaticky se zobrazí zvolený televizní program.

Vypnutí, zasunutí:

- Vypněte přijímač. Satelitní systém přejde do klidového stavu. V závislosti na nastavení zůstane satelitní anténa vysunutá nebo se zasune.
- Alternativně: Stiskněte tlačítko zapnout/vypnout na ovládacím panelu. Satelitní anténa se zasune.

Zastavení satelitní antény:

- Stiskněte tlačítko OK. Pohyb satelitní antény se ihned zastaví.

Volba a změna nastavení:

- Stiskněte tlačítko Dopředu nebo Dozadu, až se zobrazí požadovaný bod nabídky.
- Stiskněte tlačítko OK. Bod nabídky se aktivuje.
- Stisknutím tlačítka Dopředu nebo Dozadu změňte nastavení.
- Stisknutím tlačítka OK uložte nastavení.
- Stiskněte tlačítko Zapnout/vypnout, pokud chcete bod nabídky opustit bez uložení.



- ▷ Další informace najdete v samostatném návodu výrobce k obsluze.

6.11 Osvětlení

6.11.1 Světla se dvěma intenzitami



Obr. 71 Světlo se spínačem

Zapnutí/vypnutí tlumeného světla:

- Krátce se dotkněte spínače (Obr. 71,1). Světlo svítí jako tlumené světlo.

Zapnutí:

- Znovu se krátce dotkněte spínače. Světlo je zapnuté.

Vypnutí:

- Znovu se krátce dotkněte spínače. Světlo je vypnuté.

Tlumené světlo:

- Déle se dotkněte spínače.

6.12 Lůžková úprava



- ▷ V závislosti na modelu je možné přestavět lavice na přídatná lůžka.
- ▷ V závislosti na modelu se může lavice lišit od zde vyobrazeného tvaru a polohy.
- ▷ V závislosti na modelu je nutné použít jedno nebo více přídatných čalounění. Tato přídatná čalounění nejsou u všech modelů součástí sériového vybavení.
- ▷ Před přestavbou stolu na nosný rošt lůžka: Zvedněte nebo vyklopte čalounění sedadla nahoru, aby deska stolu během pohybu nenarazila do čalounění sedadla.

6.12.1 Úprava lavice na dětské lůžko



- ▷ Spuštěnou desku stolu zatěžujte až tehdy, když jsou čalouněné vložky správně položené na desce stolu. Jinak může dojít k poškození stolu.

Lavici je možné přestavět na dětské lůžko. Přitom je nutné použít také sedadlo řidiče a závěsný stůl. Dále jsou zapotřebí dvě přídatná čalounění.

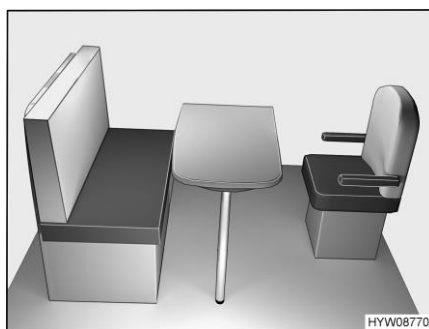

Obr. 72 Před úpravou

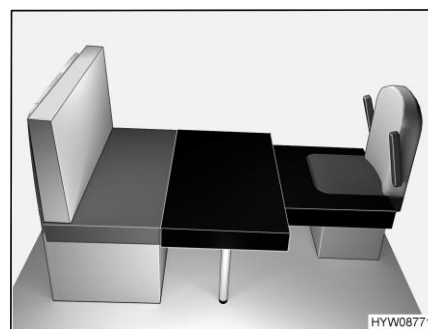

Obr. 73 Po úpravě

Sestavení dětského lůžka:

- Otočte sedadlo řidiče ke stolu (Obr. 72).
- Přestavte závěsný stůl na nosnou konstrukci lůžka (viz odstavec 6.9.4).
- Položte velké přídatné čalounění na desku stolu (Obr. 73).
- Položte malé přídatné čalounění na sedadlo řidiče (Obr. 73).

6.12.2 Přídatné dětské lůžko (úprava lavice)



- ▷ V závislosti na výbavě můžete skupinu sedadel přestavět na další místo na spaní.
- ▷ Před přestavbou stolu na nosný rošt lůžka: Zvedněte nebo vyklopte čalounění sedadla nahoru, aby deska stolu během pohybu nenařazila do čalounění sedadla.

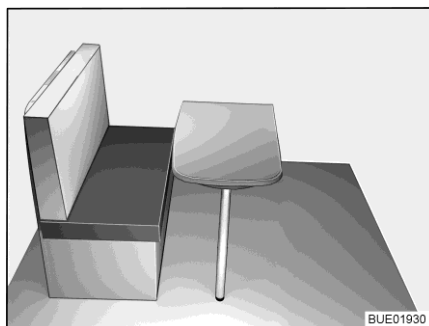

Obr. 74 Před úpravou

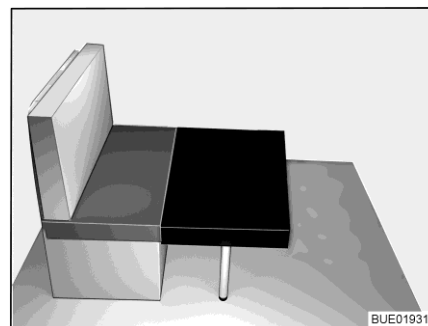

Obr. 75 Po úpravě

- Pokud je namontovaný, sklopte dolů kuchyňský sklopný stůl.
- Přestavte závěsný stůl na nosnou konstrukci lůžka (viz odstavec 6.9.4).
- Položte přídatné čalounění před čalounění lavice na stůl (viz Obr. 75).

6.12.3 Úprava podélné lavice a samostatného sedadla na přídatné lůžko



- ▷ Přestavěnou desku stolu zatěžujte až tehdy, když jsou čalouněné vložky správně položené na desce stolu. Jinak může dojít k poškození stolu.

Podélná lavice může být společně s bočním samostatným sedadlem a spuštěnou deskou závěsného stolu upravena na přídatné lůžko. Abyste mohli vytvořit ložnou plochu, potřebujete dva kusy přídatného čalounění. Dále je zapotřebí přídatná deska opatřená výklopnou nožní podpěrou a přídržným úhelníkem.

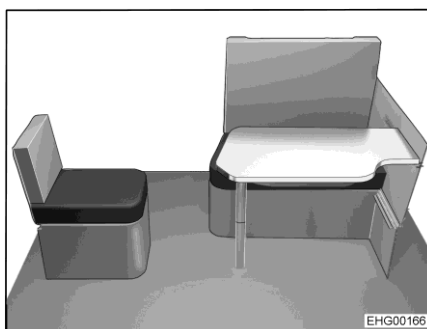

Obr. 76 Před úpravou

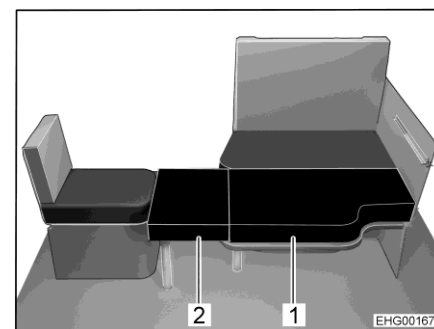

Obr. 77 Po úpravě

Sestavení přídatného lůžka:

- Přestavte závěsný stůl na nosnou konstrukci lůžka (viz odstavec 6.9.4).
- Sundejte čalounění samostatného sedadla.

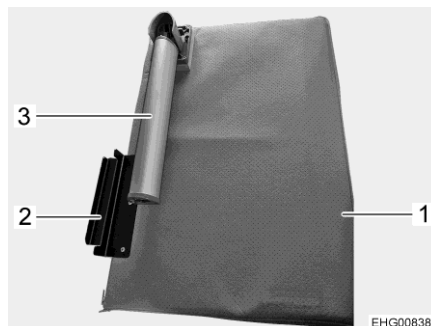

Obr. 78 Přídatná deska

- Vyklopte nožní podpěru (Obr. 78,3) na přídatné desce (Obr. 78,1).
- Zavěste přídržný úhelník (Obr. 78,2) přídatné desky za samostatné sedadlo a položte přídatné čalounění (Obr. 77,2) na desku stolu.
- Položte druhé přídatné čalounění (Obr. 77,1) na desku stolu.
- Znovu namontujte čalounění samostatného sedadla.

6.12.4 Příkladná možnost spaní při použití sedadla řidiče

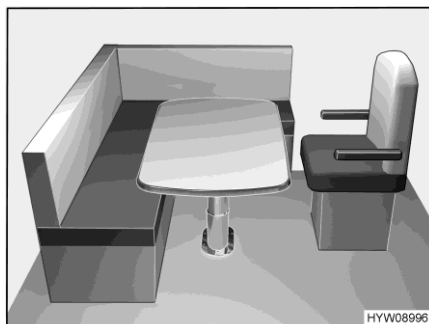

Obr. 79 Před úpravou

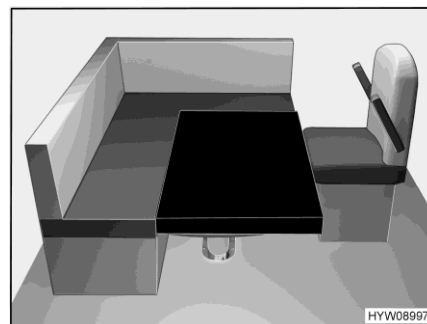

Obr. 80 Po úpravě

- Otočte sedadlo řidiče ke stolu.
- Odsuňte sedadlo řidiče v podélném směru až na doraz od stolu.
- Přestavte zvedací stůl na nosnou konstrukci lůžka (viz odstavec 6.9).
- Položte na stůl přídatné čalounění, jak je znázorněno na Obr. 80. Zaoblený roh je otočený doprava dopředu.
- Posuňte sedadlo řidiče směrem ke stolu tak, aby vznikla uzavřená plocha lůžka.
- V případě potřeby odstraňte čalounění opěradla a odložte ho stranou.

6.12.5 Prodloužení ložné plochy samostatného lůžka (lůžko XXL) v zadní části

Ložná plocha pravého samostatného lůžka může být prodloužena.



Obr. 81 Prodloužení ložné plochy s přídatným čalouněním

- Položte přídatné čalounění (Obr. 81,1) na podpěru (Obr. 81,2) nad polovysokou skříň na šaty.

6.12.6 Rozšíření samostatných lůžek



▶ Nepřekračujte maximální přípustné zatížení 130 kg.



▷ Rozšíření lůžka není u všech modelů součástí sériového vybavení.

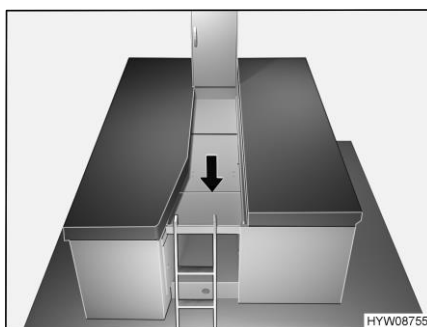

Obr. 82 Příprava rozšíření lůžka

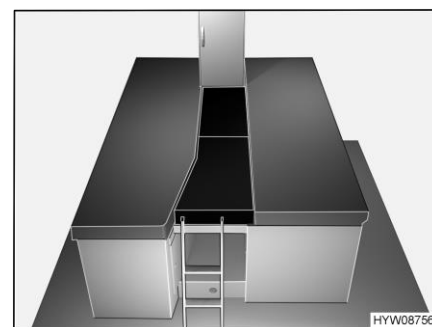

Obr. 83 Po úpravě

- Vyklopte rozšíření lůžka a vložte je mezi samostatná lůžka, jak je znázorněno na Obr. 82.
- Položte dvě přídavná čalounění (vyobrazená černě) na rozšíření lůžka mezi samostatnými lůžky.
- Zavěste výstupní žebřík oběma zahnutými částmi do madla rozšíření lůžka. Před sestoupením se ujistěte, zda je žebřík stále ještě upevněný.



▷ Na ochranu proti klouzání může být rozšíření lůžka opatřeno suchými zipy. Jsou-li k dispozici suché zipy, spojte je s příslušným protikusem.

Bezpečnostní síť

V závislosti na vybavení může být k dispozici bezpečnostní síť. Pokud je k dispozici bezpečnostní síť, musíte ji také používat.

- Upevněte bezpečnostní síť vlevo a vpravo suchými zipy pod matracemi.
- Pokud jsou na lůžku osoby: Nadzvedněte přídržnou tyč bezpečnostní sítě a zavěste ji do úchytů.

Ochrana proti vypadnutí

V závislosti na vybavení je přiložen zástrčný ochranný kryt jako ochrana proti vypadnutí. Ochranu proti vypadnutí používejte, když je použito rozšíření lůžka.

- Zasuňte ochranu proti vypadnutí vpředu na čelní straně rozšíření lůžka mezi matraci a okraj lůžka.
- Před opuštěním lůžka ochranu proti vypadnutí odstraňte.
- Není-li použito rozšíření lůžka, uložte ochranu proti vypadnutí pod matraci.

6.12.7 Ochranný kryt / ochrana proti vypadnutí

Vozidla se samostatnými nebo příčnými lůžky v zadní části, u kterých je lůžko ve výšce okna, jsou vybavena zástrčným ochranným krytem.

Ochranný kryt chrání zatemňovací rolety v lůžkové části proti náhodnému poškození.

Kromě toho ochranný kryt slouží jako ochrana proti vypadnutí při otevřeném okně.

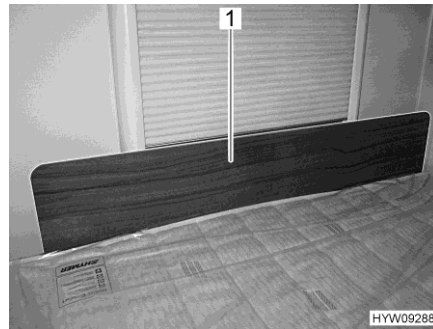

Obr. 84 Ochranný kryt / ochrana proti vypadnutí

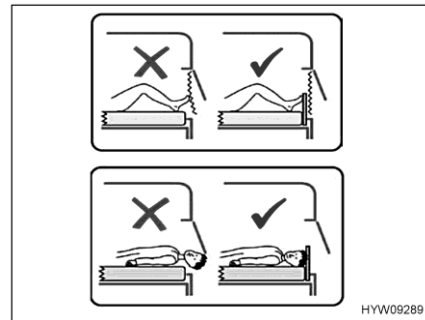

Obr. 85 Pokyn pro ochranný kryt

Použití ochranného krytu:

- Dejte ochranný kryt (Obr. 84,1) před okno mezi matrací a okenní rám. Matrace drží ochranný kryt ve správné poloze před okenním rámem.
- Když se lůžko nepoužívá (nebo před jízdou), uložte ochranný kryt pod matrací.

Přehled kapitol

V této kapitole najdete pokyny pro plynový systém vozidla.
Obsluha plynových zařízení vozidla je popsána v kapitole 9.

7.1 Všeobecné pokyny



- ▶ Provozovatel plynového systému je odpovědný za provádění periodických prohlídek a za dodržování intervalů údržby.
- ▶ Pokud **není** namontován regulační systém DuoControl se snímačem nárazu: Před jízdou, při opuštění vozidla, nebo když plynová zařízení nepoužíváte, zavřete plynové uzavírací ventily a hlavní uzavírací ventil na plynové láhvi.
Je-li namontován regulační systém DuoControl se snímačem nárazu, mohou plynové uzavírací ventily a hlavní uzavírací ventil zůstat během jízdy otevřené.
- ▶ Během tankování, na trajektech nebo v garáži musí být vypnuta všechna plynová a dieselová zařízení (v závislosti na vybavení to jsou: topení, vařič, pečící trouba, gril, lednice). Nebezpečí výbuchu!
- ▶ Když zařízení pracuje na plyn, uvádějte zařízení do provozu v uzavřených prostorech (např. garáže). Nebezpečí otravy a udušení!
- ▶ Údržbu, opravy nebo změny na plynovém systému provádějte pouze v autorizovaném servisu.
- ▶ V autorizovaném servisu nechte zkontrolovat plynový systém před uvedením do provozu a podle ustanovení místních předpisů. To platí i pro nepřihlášená vozidla. Pokud byly na plynovém systému provedeny změny, nechte ho ihned zkontrolovat v autorizovaném servisu.
- ▶ Kontrolovat se musí také plynový tlakový regulátor, plynové hadice a trubky pro odvod spalin. Plynový tlakový regulátor a plynové hadice se musí vyměnit podle místních zákonem stanovených lhůt (nejpozději po 10 letech). Za dodržení tohoto opatření je odpovědný držitel vozidla.
- ▶ V případě závady plynového systému (zápach plynu, vysoká spotřeba plynu) hrozí nebezpečí výbuchu! Ihned zavřete hlavní uzavírací ventil na plynové láhvi. Otevřete okna a dveře a důkladně vyvětrejte.
- ▶ Při závadě plynového systému: Nekuřte, nepoužívejte otevřený oheň a nepoužívejte elektrické spínače (světelné spínače atd.). Zkontrolujte těsnost plynových dílů a vedení pomocí spreje pro vyhledávání netěsností. Neprovádějte kontrolu otevřeným ohněm.
- ▶ K přípojkám umístěným uvnitř vozidla se smí připojovat pouze stanovená zařízení. K vnitřním přípojkám nepřipojujte zařízení, které se používá venku.
- ▶ Před uvedením vařiče do provozu zajistěte dostatečnou ventilaci. Otevřete okno nebo střešní poklop.
- ▶ Je zakázáno vařit během jízdy.
- ▶ Plynové vařiče a trouby nepoužívejte k topení.
- ▶ Pokud je připojeno několik plynových zařízení, musí být každé z nich vybaveno plynovým uzavíracím ventilem. Jestliže některá plynová zařízení nepoužíváte, zavřete příslušný uzavírací ventil.



- ▶ Zapalovací pojistky se musí zavřít nejpozději jednu minutu po zhasnutí plamene. Přitom je slyšet cvaknutí. Občas zkontrolujte fungování.
- ▶ Vestavěná plynová zařízení jsou určena pro provoz výhradně s propanem, butanem nebo směsí obou těchto plynů. Plynový tlakový regulátor a všechna vestavěná plynová zařízení jsou určena pro provozní tlak 30 mbar.
- ▶ Ke zplyňování propanu dochází při teplotě -42 °C , zatímco butan potřebuje teplotu jen 0 °C . Při nižších teplotách není tlak plynu k dispozici. Proto butan není vhodný pro zimní provoz.
- ▶ Plynová skříň je vzhledem ke své funkci a konstrukci otevřená do volného prostoru. Sériově montované nucené větrání nikdy nezakrývejte ani nezavírejte. Jinak nemůže být unikající plyn odveden směrem ven.
- ▶ Plynová skříň se nesmí používat jako odkládací prostor.
- ▶ Plynovou skříň zajistěte proti přístupu nepovolaných osob. Zavřete vchod.
- ▶ Hlavní uzavírací ventil na plynové láhvi musí být přístupný.
- ▶ Připojte pouze plynová zařízení, která jsou určena pro tlak plynu 30 mbar.
- ▶ Trubka pro odvod spalin musí být řádně připojená k topení a komínu a musí být těsná. Na trubce pro odvod spalin nesmí být žádné známky poškození.
- ▶ Spaliny musí být bez překážky odváděny ven a čerstvý vzduch musí být bez překážky přiváděn dovnitř. Komíny pro odvod spalin a nasávací otvor udržujte v čistotě a bez překážek (např. bez sněhu a ledu). Vozidla se nesmí dotýkat sněhové valy ani překážky.

7.2 Plynové láhve



- ▶ S plnými nebo prázdnými plynovými láhvemi manipulujte mimo vozidlo pouze se zavřeným hlavním uzavíracím ventilem a nasazenou ochrannou krytkou.
- ▶ Plynové láhve vozte jedině v plynové skříni.
- ▶ Plynové láhve umístěte do plynové skříně ve svislé poloze.
- ▶ Plynové láhve upevněte tak, aby se nemohly otočit ani převrátit.
- ▶ Plynovou hadici připojte k plynové láhvi tak, aby na ni nepůsobilo žádné pnutí.
- ▶ Pokud plynové láhve nejsou připojené k plynové hadici, vždy nasadte ochrannou krytku.
- ▶ Než odpojíte plynový tlakový regulátor nebo plynovou hadici od plynové láhve, zavřete hlavní uzavírací ventil na plynové láhvi.
- ▶ V závislosti na přípojce odpojujte plynovou hadici od plynové láhve nebo ji znovu připojujte rukou či vhodným speciálním klíčem. Šroubení na plynové láhvi má zpravidla levý závit. **Neutahujte** ho příliš silně.
- ▶ Používejte výhradně speciální plynový tlakový regulátor s bezpečnostním ventilem určeným pro použití ve vozidlech. Jiné plynové tlakové regulátory nejsou přípustné a nevyhovují vysokým nárokům.
- ▶ Při teplotách nižších než 5 °C používejte rozmrazovací zařízení (Eis-Ex) plynových tlakových regulátorů.
- ▶ Používejte pouze 11 kg nebo 5 kg plynové láhve. (Velikosti plynových láhví se mohou v různých zemích lišit.) Výjimka: u zvláštního modelu Crossover je možné používat jen plynové láhve o hmotnosti 5 kg.
- ▶ Pro venkovní plynové láhve používejte co nejkratší hadice (max. 150 cm).
- ▶ Nikdy nezakrývejte odvětrávací otvory v podlaze pod plynovými láhvemi.



- ▷ Šroubení na plynových láhvích mají zpravidla levý závit.
- ▷ Pro plynová zařízení musí být tlak plynu snížen na 30 mbar.
- ▷ Přímo k ventilu na láhvi připojte nenastavitelný plynový tlakový regulátor s bezpečnostním ventilem.
- ▷ Plynový tlakový regulátor snižuje tlak plynu v láhvi na provozní hodnotu plynových zařízení.
- ▷ K plnění a připojení plynových láhví v Evropě je k dispozici obchod s příslušenstvím s příslušnými plnicími sadami nebo sadami Euroláhví.
- ▷ Informace získáte u prodejců nebo servisů.

7.3 Plynové uzavírací ventily

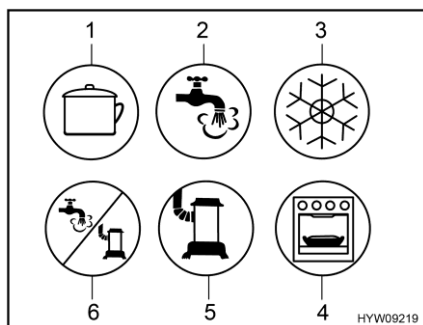

- 1 Vaříč
- 2 Teplá voda
- 3 Lednička
- 4 Pečicí trouba / gril
- 5 Topení
- 6 Teplá voda / topení

Obr. 86 Možné symboly plynových uzavíracích ventilů

Ve vozidle je pro každé plynové zařízení namontovaný jeden plynový uzavírací ventil (Obr. 86). Plynové uzavírací ventily se nacházejí pod vaříčem.

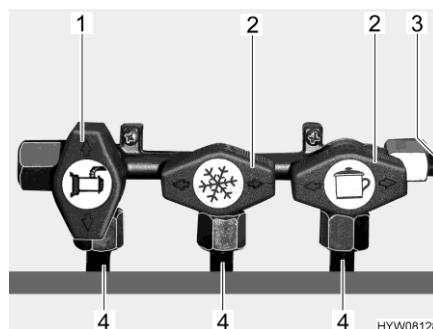

- 1 Plynový uzavírací ventil otevřený
- 2 Plynový uzavírací ventil zavřený
- 3 Plynové přívodní vedení
- 4 Vedení do plynového zařízení

Obr. 87 Umístění plynových uzavíracích ventilů (příklad)

- Otevření:**
- Otočte plynový uzavírací ventil příslušného plynového zařízení rovnoběžně (Obr. 87,1) s vedením (Obr. 87,4), které ústí do plynového zařízení.
- Zavření:**
- Otočte plynový uzavírací ventil příslušného plynového zařízení kolmo (Obr. 87,2) k vedení (Obr. 87,4), které vede do plynového zařízení.

7.4 Externí plynová přípojka



- ▶ Když se externí plynová přípojka nepoužívá, vždy zavřete plynový uzavírací ventil.
- ▶ Připojte k externí plynové přípojce pouze takové plynové spotřebiče, které mají příslušný adaptér.
- ▶ Připojujte pouze externí plynové spotřebiče, které jsou určeny pro tlak plynu 30 mbar.
- ▶ Dbejte na to, aby po připojení a otevření plynového uzavíracího ventilu z přípojného místa neunikal plyn. Když externí plynová přípojka není těsná, plyn uniká do volného prostoru. Ihned zavřete plynový uzavírací ventil a hlavní uzavírací ventil na plynové láhvi. Nechte externí plynovou přípojku zkontrolovat v autorizovaném servisu.
- ▶ Během připojování externího plynového spotřebiče se v blízkosti externí plynové přípojky nesmí nacházet žádný rádiový zdroj.
- ▶ K externí plynové přípojce připojujte pouze jeden plynový spotřebič. Nepoužívejte externí plynovou přípojku jako přívod (přípojku přídavné plynové láhve).
- ▶ Nepoužívejte externí plynovou přípojku k plnění plynových láhví. Dodržujte pokyny na nálepce na externí plynové přípojce.

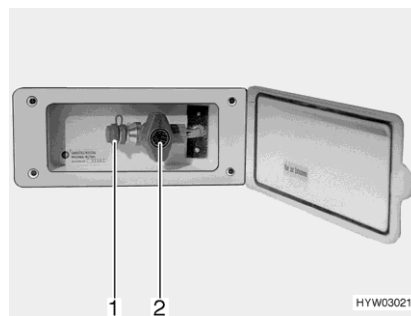

Obr. 88 Externí plynová přípojka
(plynový uzavírací ventil zavřený)

Externí plynová přípojka se v závislosti na modelu nachází vzadu nebo na levé, příp. pravé straně vozidla.

- Připojte externí plynové zařízení k přípojce (Obr. 88,1).
- Otevřete plynový uzavírací ventil (Obr. 88,2).

7.5 Zásuvka plynové skříně

Kvůli snazší výměně jsou plynové láhve a přepínací zařízení DuoControl umístěny ve výsuvné plynové skříně.

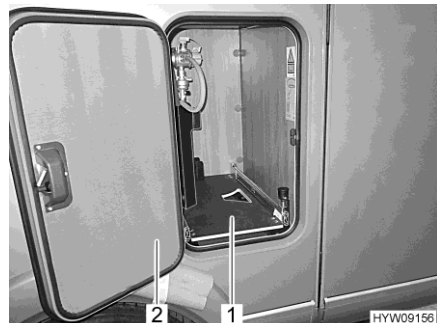

Obr. 89 Zásuvka plynové skříně

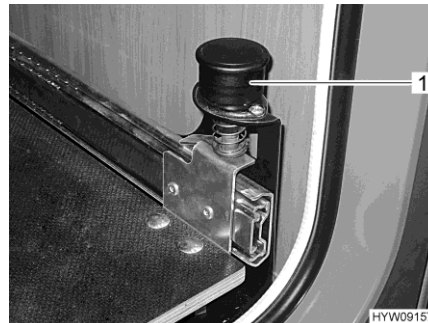

Obr. 90 Rukojeť s aretací

Vytažení plynové skříně:

- Otevřete dvířka (Obr. 89,2) plynové skříně.
- Vytáhněte rukojeť (Obr. 90,1) nahoru. Zásuvka plynové skříně je odjištěná.
- Vytáhněte zásuvku plynové skříně (Obr. 89,1), až rukojeť znovu zapadne. Nyní je zásuvka plynové skříně aretovaná v této poloze.

Výměna plynové láhve:

- Plynová láhev se vyměňuje podle popisu v odstavci 7.8.



Obr. 91 Zásuvka plynové skříně ve výměnné poloze

Zasunutí zásuvky do plynové skříně:

- Vytáhněte rukojeť (Obr. 91,1) nahoru. Zásuvka plynové skříně je odjištěná.
- Zasuňte zásuvku plynové skříně dovnitř, až rukojeť znovu zapadne.
- Zavřete dvířka.

7.6 Regulátor tlaku plynu DuoControl CS



- ▷ Regulační zařízení a hadicová vedení musí být vyměněna nejpozději po 10 letech od data výroby. Za to nese odpovědnost provozovatel.
- ▷ Dodržujte návod výrobce k obsluze.

DuoControl CS je bezpečnostním regulátorem tlaku plynu s automatickým přepínáním pro dvoulahvové plynové zařízení a se snímačem nárazu. Regulační zařízení DuoControl automaticky přepne přívod plynu z provozní láhve na rezervní, když je provozní láhev prázdná nebo není připravená k provozu. Přitom mohou plynové spotřebiče zůstat v provozu. Regulační zařízení DuoControl je vhodné pro všechny běžně dostupné plynové láhve na kapalný plyn (propan/butan) s tlakem v rozsahu 0,7–16 barů.

Regulační zařízení DuoControl zaručuje konstantní tlak plynu pro plynová zařízení nezávisle na tom, ze které plynové láhve je odebírán plyn.

Snímač nárazu při nehodě přeruší průtok plynu regulačním zařízením DuoControl.

Plynové láhve jsou připojeny prostřednictvím vysokotlakých hadic. Pojistka prasklé hadice zabrání unikání plynu, když dojde k poškození hadice.

Provoz plynových zařízení během jízdy je v Evropě povolen, pokud je vozidlo vybaveno regulátorem tlaku plynu se snímačem nárazu a vysokotlakými hadicemi s pojistkou prasklé hadice.

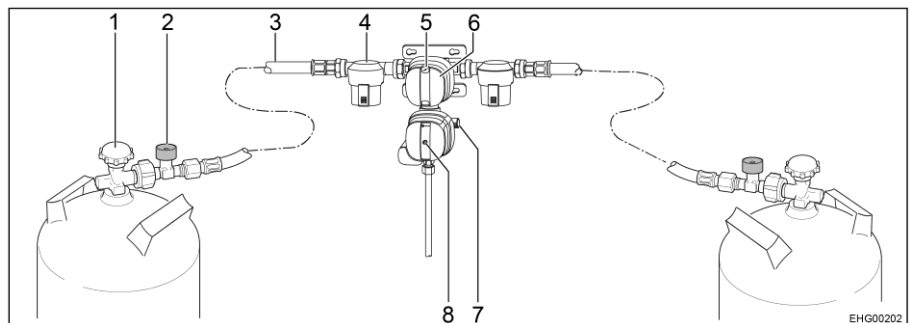

Obr. 92 Bezpečnostní regulátor tlaku plynu DuoControl CS

- 1 Hlavní uzavírací ventil
- 2 Pojistka prasklé hadice
- 3 Vysokotlaká hadice
- 4 Plynový filtr
- 5 Ukazatel stavu – provozní láhev / záložní láhev (zelený/červený)
- 6 Otočné tlačítko pro přepínání provozní a záložní láhve
- 7 Šroubovací uzávěr (zkušební přípojka)
- 8 Resetovací tlačítko snímače nárazu (žluté)

Schéma zařízení

Regulátor DuoControl je tvořen přepínacím ventilem a snímačem nárazu. Regulátor DuoControl je namontovaný mezi vysokotlakými hadicemi (Obr. 92,3) s pojistkou prasklé hadice (Obr. 92,2). Otočným tlačítkem (Obr. 92,6) na přepínacím ventilu můžete nastavit, která plynová láhev se používá jako provozní láhev a která jako záložní láhev.

V průzoru (Obr. 92,5) se zobrazuje stav zásobování plynem:

- Zelená: Provozní láhev
- Červená: Záložní láhev

Provoz pouze s jednou plynovou láhví je přípustný, ale otevřená přípojka musí být v tomto případě uzavřena zásepkou.

Snímač nárazu Snímač nárazu uzavře přívod plynu při silných otřesech (např. nehodě). Podle polohy resetovacího tlačítka (Obr. 92,8) je možné rozpoznat provozní stav snímače nárazu:

- Když je žluté resetovací tlačítko (Obr. 92,8) stisknuté, je snímač nárazu připravený k provozu.
- Když je žluté resetovací tlačítko (Obr. 92,8) vysunuté, **není** snímač nárazu připravený k provozu. Uvedení do provozu viz níže.

Pojistka prasklé hadice Pojistka prasklé hadice (Obr. 92,2) uzavře průtok plynu, když praskne připojená hadice. Pojistka prasklé hadice se musí aktivovat stisknutím zeleného tlačítka.

Eis-Ex Regulátor DuoControl může být vyhříván (Eis-Ex). Když je ovládací jednotka nastavená na zimní provoz, je regulátor DuoControl automaticky vyhříván. Zabrání se tak poruchám plynového systému následkem zamrznutí.

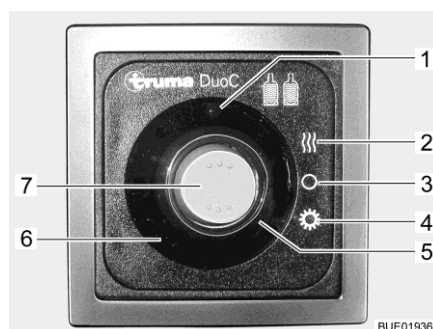

- 1 Žlutá kontrolka Eis-Ex
- 2 Poloha Zimní provoz
- 3 Poloha Vypnuto
- 4 Poloha Letní provoz
- 5 Červená kontrolka Provozní láhev prázdná
- 6 Zelená kontrolka Napájení z provozní láhve
- 7 Kolébkový spínač

Obr. 93 Ovládací jednotka (DuoControl)

Ovládací jednotka Ovládací jednotka udává stav provozní láhve. Když svítí zelená kontrolka (Obr. 93,6), je provozní láhev plná. Když svítí červená kontrolka (Obr. 93,5), je provozní láhev prázdná. Pak je plyn odebírán ze záložní láhve.

Je-li aktivováno topení regulátoru DuoControl (Eis-Ex), svítí žlutá kontrolka Eis-Ex (Obr. 93,1).

Kromě toho slouží ovládací jednotka (Obr. 93) k nastavení letního nebo zimního provozu.

Nastavení letního provozu: ■ Stiskněte kolébkový spínač (Obr. 93,7) dolů (poloha Letní provoz (Obr. 93,4)).

Nastavení zimního provozu: ■ Stiskněte kolébkový spínač (Obr. 93,7) nahoru (poloha Zimní provoz (Obr. 93,2)).

Uvedení do provozu:

- Připojte plynové láhve.
- Otočným tlačítkem (Obr. 92,6) na přepínacím ventilu zvolte plynovou láhev, ze které má být přednostně odebírán plyn (provozní láhev). Vždy otočte otočné tlačítko až na doraz.
- Otevřete hlavní uzavírací ventily (Obr. 92,1) na plynových láhvích.

- Asi na 5 sekund stiskněte zelené tlačítko pojistky prasklé hadice (Obr. 92,2). V průzoru (Obr. 92,5) se zobrazí zelená značka.
- Pokud sepnul snímač nárazu (žluté resetovací tlačítko (Obr. 92,8) je venku):
Silou zatlačte žluté resetovací tlačítko (Obr. 92,8) dovnitř, lehce ho otočte ve směru hodinových ručiček a přidržte 5 sekund stisknuté. Ujistěte se, že resetovací tlačítko zůstane ve stisknuté poloze ("připraveno k provozu").
Pokud není možné resetovat zařízení podle pokynů: Použijte na podporu otáčivého pohybu vložku Torx T20 na přiložené šroubovací pomůcce.

Vypnutí:

- Nastavte kolébkový spínač (Obr. 93,7) do polohy Vypnuto (Obr. 93,3). Kontrolky zhasnou.
- Zavřete hlavní uzavírací ventily (Obr. 92,1) na plynových láhvích.

Výměna plynových láhví



- ▶ Při výměně plynových láhví nekuřte a nemanipulujte s otevřeným ohněm.
- ▶ Po výměně plynových láhví zkontrolujte, zda v přípojkách neuniká plyn. Postříkejte přípojku sprejem na vyhledávání netěsností. Prodejce příslušenství nabízí tyto prostředky.



- ▷ K našroubování a odšroubování vysokotlakých hadic používejte přiloženou šroubovací pomůcku. Šroubovací pomůcka umožňuje dosáhnout potřebného utahovacího momentu a brání poškození šroubových spojů nevhodným nástrojem.
- ▷ Je-li k dispozici plynový filtr, vyměňte při každé výměně plynové láhve také filtrační vložku (viz odstavec 7.7).

Když během provozu zhasne zelená kontrolka (Obr. 93,6) a rozsvítí se červená kontrolka (Obr. 93,5), je provozní láhev prázdná a musí být vyměněna. V průzoru (Obr. 92,5) příslušné plynové láhve se objeví červená značka. Záložní láhev dále dodává plyn plynovým spotřebičům.

Prázdná plynová láhev může být vyměněna i během provozu plynových zařízení.

Výměna plynové láhve:

- Otočte tlačítko (Obr. 92,6) až na doraz směrem k aktuálně používané plynové láhvi. Tato plynová láhev se tak stane provozní láhví a prázdná láhev se stane záložní. Značka v průzoru (Obr. 92,5) změní barvu z červené na zelenou.
- Zavřete hlavní uzavírací ventil (Obr. 92,1) na prázdné plynové láhvi. Respektujte směr šipky.
- Odšroubujte vysokotlakou hadici z prázdné plynové láhve (zpravidla levý závit).
- Uvolněte upevňovací popruhy a vyjměte prázdnou plynovou láhev.
- Postavte plnou plynovou láhev do plynové skříně a upevněte ji upevňovacími popruhy.
- Připojte vysokotlakou hadici k plné plynové láhvi (zpravidla levý závit).
- Otevřete hlavní uzavírací ventil na plynové láhvi.
- Stiskněte zelené tlačítko pojistky prasklé hadice (Obr. 92,2).

7.7 Plynový filtr



- ▷ Když dojde k výpadku regulátoru tlaku plynu kvůli zaolejování nebo znečištění, nelze na něj uplatnit záruční nároky.

Plynový filtr (Obr. 94,1) je třeba pravidelně kontrolovat. Při výměně plynové láhve je nutné vyměnit filtrační vložku (viz odstavec 12.5).

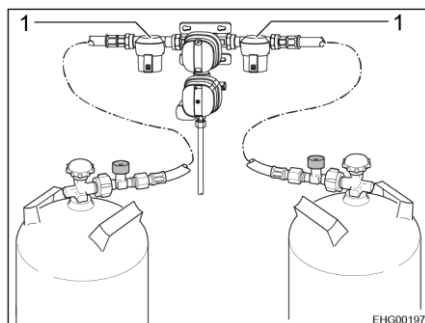

Obr. 94 Plynový filtr



- ▷ Další informace najdete v samostatném návodu výrobce k obsluze.

7.8 Výměna plynových láhví



- ▶ Při výměně plynových láhví nekuřte a nemanipulujte s otevřeným ohněm.
- ▶ Po výměně plynových láhví zkontrolujte, zda v přípojkách neuniká plyn. Postříkejte přípojku sprejem na vyhledávání netěsností. Prodejce příslušenství nabízí tyto prostředky.



- ▷ Dále popsany postup platí pro vozidla, která jsou vybavena jednoduchou plynovou přípojkou. Když je vozidlo vybaveno regulátorem: Při výměně plynové láhve postupujte tak, jak je popsáno u regulátoru.

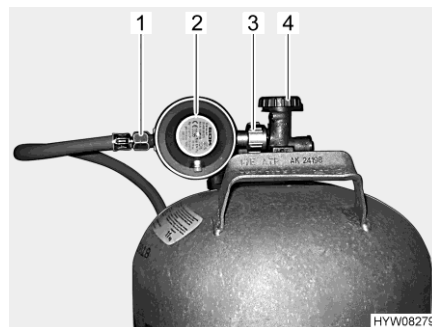

Obr. 95 Přípojka plynové láhve

- Otevřete dvířka plynové skříně.
- Zavřete hlavní uzavírací ventil (Obr. 95,4) na plynové láhvi. Respektujte směr šipky.
- Pevně držte regulátor tlaku plynu (Obr. 95,2) a otevřete rýhovanou matici (Obr. 95,3) (zpravidla levý závit).
- Demontujte regulátor tlaku plynu s plynovou hadicí (Obr. 95,1) z plynové láhve.
- Uvolněte upevňovací popruhy a vyjměte plynovou láhev.
- Plnou plynovou láhev postavte do plynové skříně.
- Upevněte plynovou láhev upevňovacími popruhy.
- Namontujte regulátor tlaku plynu (Obr. 95,2) s plynovou hadicí (Obr. 95,1) na plynovou láhev a utáhněte rýhovanou matici (Obr. 95,3) (zpravidla levý závit). **Neutahujte** ho příliš silně.
- Zavřete dvířka plynové skříně.

Přehled kapitol

V této kapitole najdete pokyny pro elektrický systém vozidla.

Obsluha elektrických zařízení obytné nástavby je popsána v kapitole 9.

8.1 Obecné bezpečnostní pokyny



- ▶ Na elektrickém systému smí pracovat pouze odborný personál.
- ▶ Všechny elektrické přístroje (např. mobilní telefony, rádia, televizory nebo DVD přehrávače), které byly dodatečně vestavěny do vozidla a jsou používány během jízdy, musí mít označení CE a musí být prokazatelně odzkoušeny podle normy DIN VDE 0100 721. Kontaktujte v této záležitosti autorizovaný odborný servis.

Je tak je zajištěna funkční bezpečnost vozidla během jízdy. Jinak může dojít k aktivaci airbagu nebo závadě palubní elektroniky.



- ▷ Může docházet ke zpoždění vysílání či předávání elektrických impulsů po nastartování vozidla.
Řízení základního vozidla uvolní signál D+ teprve tehdy, když motor dosáhl plné provozuschopnosti. To může, např. při studeném startu v zimě, trvat až 15 sekund.
Z tohoto důvodu jsou výstražné signály (jako je "Vstupní schody vysunuté") za určitých okolností vydávány se zpožděním.
Může se zpozdit také automatické zasunutí satelitní antény.
- ▷ Za bouřky z opatrnosti odpojte přípojku 230 V a zatáhněte antény, abyste chránili elektrické přístroje.

8.2 Pojmy

Klidové napětí Klidové napětí naprázdno je napětí akumulátoru v klidovém stavu, tzn. že není odebírán proud z akumulátoru ani není dobíjen.



- ▷ Před měřením musí být akumulátor chvíli v klidu. Proto po posledním nabíjení nebo po posledním odběru proudu spotřebiči počkejte asi 2 hodiny, než změříte klidové napětí.

Klidový proud Některé elektrické spotřebiče, např. kontrolky, TV nebo zásuvky USB, neustále vyžadují elektrický proud; proto se také označují jako tiché spotřebiče. Klidový proud protéká, i když je zařízení vypnuté.

Hluboké vybití Hluboké vybití akumulátoru hrozí, když je akumulátor úplně vybitý zapnutými spotřebiči a klidovým proudem a klidové napětí klesne pod 12 V.



- ▷ Hluboké vybití poškozuje akumulátor.

- Kapacita** Jako kapacita se označuje množství elektrické energie, které může být uloženo v akumulátoru.
- Kapacita akumulátoru se udává v ampérhodinách (Ah). Zpravidla se používá takzvaná hodnota K20.
- Hodnota K20 udává, kolik proudu může dodat akumulátor během 20 hodin, aniž by se poškodil.
- Pokud akumulátor může např. 20 hodin dodávat proud 4 A, má kapacitu $4 \text{ A} \times 20 \text{ h} = 80 \text{ Ah}$.
- Pokud je odebírán vyšší proud, proporcionálně se zkrátí doba vybití akumulátoru.
- Vnější vlivy, jako jsou teplota a stáří, mění kapacitu akumulátoru. Údaje o kapacitě se vztahují na nové akumulátory při pokojové teplotě.



- ▷ Údaje o kapacitě se v závislosti na technologii akumulátoru přepočítávají koeficientem 1,3 až 1,7, který o tuto hodnotu sníží reálnou kapacitu.
- ▷ Příklad z praxe je popsán v odstavci 8.4.4.

8.3 Připojení Bluetooth



- ▷ Bluetooth je zapsaná obchodní známka společnosti Bluetooth SIG, Inc. Připojení Bluetooth je k dispozici pouze společně s vestavěným multimediálním zařízením ve vozidle.

Prostřednictvím připojení Bluetooth můžete bezdrátově propojit vestavěné multimediální zařízení s kompatibilním mobilním zařízením (chytrý telefon nebo tablet).

Než začnete používat připojení Bluetooth, musíte obě zařízení spárovat. Tento proces se nazývá párování (pairing). Každé mobilní zařízení je nutné spárovat jen jednou.



Obr. 96 Kolébkový spínač (připojení Bluetooth)

Spárování mobilního zařízení (pouze při vybavení DSP-boxem):

- Stiskněte kolébkový spínač (Obr. 96) nahoru a držte ho asi 2 sekundy, než začne blikat dioda v kolébkovém spínači.
- Mobilní zařízení se spáruje během 60 sekund (viz návod k obsluze mobilního zařízení). Multimediální zařízení je během párování viditelné pod názvem "**HY BT-DSP PP85**". Dioda v kolébkovém spínači bliká asi 60 sekund. Během této doby je multimediální zařízení v režimu párování a může být spárováno s mobilním zařízením. Jakmile je mobilní zařízení spárováno, můžete spojení zapnout a vypnout kolébkovým spínačem.

Vypnutí připojení Bluetooth: ■ Stiskněte kolébkový spínač (Obr. 96) dolů. Dioda zhasne.

Zapnutí připojení Bluetooth: ■ Přepněte kolébkový spínač (Obr. 96) do střední polohy. Dioda v kolébkovém spínači svítí.

Technické informace

Vzdálenost: Zařízení nemusí být přímo viditelná. Maximální vzdálenost zařízení smí činit maximálně 10 m. Spojení může být ovlivněno překážkami, například stěnami nebo dalšími elektronickými zařízeními.

Kompatibilita: Funkce závisí na technologii mobilního zařízení (viz návod k obsluze mobilního zařízení).

Technické údaje:

- Standard Bluetooth: V3.0+DER
- Profil Bluetooth: A2DP
- Kodek Bluetooth: SBC a aptX
- Maximální počet spárovaných zařízení: 8

8.4 Palubní síť 12 V



▷ K zásuvkám 12 V palubní sítě připojujte přístroje s maximálním proudem 10 A.

8.4.1 Zásuvka USB

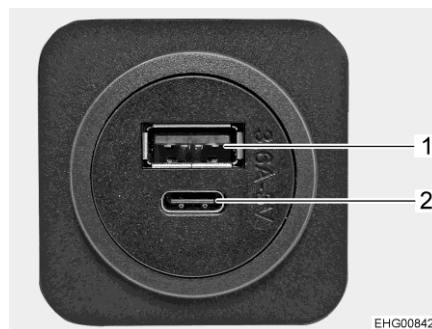

- 1 Zdíčka USB A
- 2 Zdíčka USB C

Obr. 97 Zásuvka USB

Vozidlo je standardně vybaveno několika zásuvkami USB. Zásuvky USB mají vždy jednu přípojku pro zástrčku USB A (Obr. 97,1) a jednu přípojku pro zástrčku USB C (Obr. 97,2).

8.4.2 Startovací akumulátor

Startovací akumulátor slouží ke spuštění motoru a je napětovým zdrojem pro elektrické spotřebiče základního vozidla a přídatných zařízení, jako jsou rádio, navigace nebo centrální zamykání.



- ▷ Hluboké vybití poškozuje akumulátor. Může dojít k deformacím, značnému vývinu tepla a připečení.
- ▷ Pokud je vybitý akumulátor obsahující kyselinu, může při záporných teplotách zamrznout. Přitom může dojít ke zničení akumulátoru.
- ▷ Včas dobijte akumulátor.

K hlubokému vybití startovacího akumulátoru dochází vlivem klidových proudů (tiché spotřebiče). Tichými spotřebiči jsou například přídatná zařízení, jako je rádio, výstražný systém, navigace nebo centrální zamykání. Tiché spotřebiče vybíjejí startovací akumulátor, i když je motor vozidla vypnutý.

Při nízkých venkovních teplotách se snižuje dostupná kapacita.



- ▷ Pokud je ve vozidlech na bázi Mercedesu použito rádio, aniž by běžel motoru vozu, zatěžuje rádio startovací akumulátor. Aby vždy zůstala zachována startovací schopnost vozidla, není podle okolností možné používat rádio (v závislosti na stavu nabití startovacího akumulátoru).

Nabíjení

Bezpečnostní pokyny a údaje k nabíjení startovacího akumulátoru najdete v návodu k obsluze základního vozidla.

Místo montáže

Startovací akumulátor je namontovaný v prostoru pro nohy v kabině řidiče pod podlahou.

8.4.3 Akumulátor obytného prostoru

Akumulátor obytného prostoru je tvořen jedním nebo několika olovenými akumulátory s rounem (dále je olovený akumulátor) a – pokud je namontovaný **HYMER**- Smart-Battery-System – jedním nebo dvěma lithium-iontovými akumulátory HY-Tec 135 (dále jen lithiový akumulátor).



- ▷ Olovené akumulátory s rounem se označují také jako akumulátory AGM. AGM je zkratka pro Absorbent Glass Matt.



- ▷ Akumulátor obytného prostoru se nesmí otvírat.
- ▷ K nabíjení akumulátoru obytného prostoru používejte pouze vestavěný elektroblok. Připojte přípojku 230 V (zástrčka CEE) vozidla k externímu zdroji 230 V.
- ▷ Cestu vždy začínejte s plně nabitým akumulátorem obytného prostoru. Proto před cestou nabíjejte akumulátor obytného prostoru nejméně 20 hodin.
- ▷ Na cestách využijte každou příležitost k nabití akumulátoru obytného prostoru.
- ▷ Po skončení cesty plně nabíjete akumulátor obytného prostoru.
- ▷ Před dočasným odstavením akumulátor plně nabíjete.



- ▷ Při výměně akumulátoru obytného prostoru používejte pouze akumulátor stejného typu a stejné kapacity.
- ▷ Při výměně akumulátoru vždy nejprve odpojte minusový pól a pak plusový pól. Při připojování postupujte v obráceném pořadí: nejprve připojte plusový pól a pak minusový pól.
- ▷ Při výměně používejte pouze akumulátory, pro kterou je k dispozici nabíjecí charakteristika. Nabíjecí charakteristika musí být po výměně akumulátoru nastavena na elektrobloku, příp. přídavné nabíječky.
- ▷ Je-li k dispozici několik olovených akumulátorů, vyměňujte je všechny současně. Akumulátory vždy musí mít stejné stáří a stejnou kapacitu.
- ▷ Po výměně akumulátorů v autorizovaném servisu nechte zkontrolovat indikátory napětí akumulátoru.
- ▷ Při výměně používejte akumulátory, které odpovídají minimální kapacitě nabíječky. Dodržujte samostatný návod k obsluze nabíječky. Akumulátory s nízkou kapacitou se při nabíjení silně zahřívají. Nebezpečí výbuchu!
- ▷ Když je namontovaný **HYMER**- Smart Battery System, musí mít nové olovené akumulátory kapacitu nejméně 95 Ah.
- ▷ Pokud jste vyměnili akumulátor obytného prostoru a nabíječka nedokáže nabíjet proudem, který odpovídá alespoň 10 % jmenovité kapacity nového akumulátoru, namontujte přídavnou nabíječku. Příklad: Má-li akumulátor kapacitu 80 Ah, musí nabíječka dodávat proud nejméně 8 A.
- ▷ Před odpojením a připojením akumulátoru vypněte motor vozidla, napájení 230 V, napájení 12 V a všechny spotřebiče. Nebezpečí zkratu!
- ▷ Když je odpojený startovací akumulátor nebo akumulátor obytného prostoru, nelze zapnout zapalování. Nebezpečí zkratu volnými konci kabelů!
- ▷ Pokud jsou k dispozici dva akumulátory obytného prostoru: Při výměně dbejte na to, aby byly akumulátory správně namontované. Namontujte akumulátory tak, aby se plusový pól jednoho akumulátoru nacházel vedle minusového pólu druhého akumulátoru.
- ▷ Pokud jsou k dispozici dva akumulátory obytného prostoru: Při výměně dbejte na to, aby byly akumulátory správně připojené (viz Montáž přídavného akumulátoru).



- ▷ V závislosti na modelu a výbavě jsou k olovenému akumulátoru připojeny až dva přídavné akumulátory.
- ▷ Olovené akumulátory jsou bezúdržbové. Bezúdržbový znamená:
 - Není nutné kontrolovat stav elektrolytu.
 - Není nutné kontrolovat mazat póly akumulátoru.
 - Není nutné doplňovat destilovanou vodu.
 - Také bezúdržbový akumulátor se musí dobíjet.
- Doporučení: Každých 6 až 8 týdnů proveďte úplný nabíjecí cyklus. V závislosti na kapacitě akumulátoru a nabíječce trvá nabíjecí cyklus 24 až 48 hodin.

Když vozidlo není připojené k napájení 230 V nebo je napájení 230 V vypnuté, akumulátor obytného prostoru napájí obytnou část stejnosměrným napětím 12 V. Akumulátor obytného prostoru má pouze omezenou zásobu energie. Proto nenechávejte delší dobu zapnuté elektrické spotřebiče, například rádio nebo světla, pokud není zapnuté napájení 230 V.

Místo montáže Akumulátor obytného prostoru je umístěna v podlahové přihrádce a je přístupná přes podlahovou klapku.

Vybíjení Klidový proud, jež některé spotřebiče neustále odebírají, vybíjí akumulátor obytného prostoru.



- ▷ Hluboké vybití poškozuje akumulátor. Může dojít k deformacím, značnému vývinu tepla a připečení.
- ▷ Včas dobijte akumulátor.

Také plně nabitý akumulátor obytného prostoru se hluboce vybijí klidovými proudy (tiché spotřebiče).

Při nízkých venkovních teplotách se snižuje dostupná kapacita.

Samovybíjení akumulátoru závisí také na teplotě. Při teplotě 20 až 25 °C činí míra samovybíjení cca 3 % kapacity měsíčně. S rostoucí teplotou roste míra samovybíjení: Při teplotě 35 °C činí míra samovybíjení cca 20 % kapacity měsíčně.

Starší akumulátor už nedisponuje plnou kapacitou.

Čím více elektrických spotřebičů je zapnutých, tím rychleji se spotřebuje zásoba elektrické energie v akumulátoru obytného prostoru.

Nabíjení Nabíjejte akumulátor obytného prostoru pouze pomocí elektrobloku. Vozidlo co nejčastěji připojujte k napájení 230 V. K připojení zásadně používejte přípojku 230 V na vozidle (zásuvka CEE).



- ▷ Pokud byl akumulátor hluboce vybitý, nabíjejte ho nejméně 48 hodin.
- ▷ Při teplotách pod 0 °C přijme akumulátor obytného prostoru méně proudu. Při teplotě cca -15 °C už neprotéká žádný proud. Akumulátor obytného prostoru dále nelze nabíjet.
- ▷ Zátěžová a nabíjecí vedení vždy připojujte "do kříže". To je nutné kvůli tomu, aby akumulátory měly stejný odpor v každé větvi vedení. Díky tomu lze rovnoměrně rozdělit nabíjecí/vybíjecí proud.

Skladování V tomto odstavci najdete pokyny ke skladování akumulátoru obytného prostoru.

- Odpojený akumulátor skladujte v chladnu a suchu.
- V případě odpojeného plně nabitého gelového akumulátoru může stačit dobíjení jednou za 6 měsíců.

Doporučení: Také odpojený gelový akumulátor nabíjejte jednou za 4 až 6 týdnů po dobu 24 až 48 hodin.



- ▷ Pokud je k dispozici "inteligentní" nabíječka s funkcí udržovacího nabíjení, nechte nabíječku připojenou k akumulátoru a zapnutou po celou dobu odstavení.

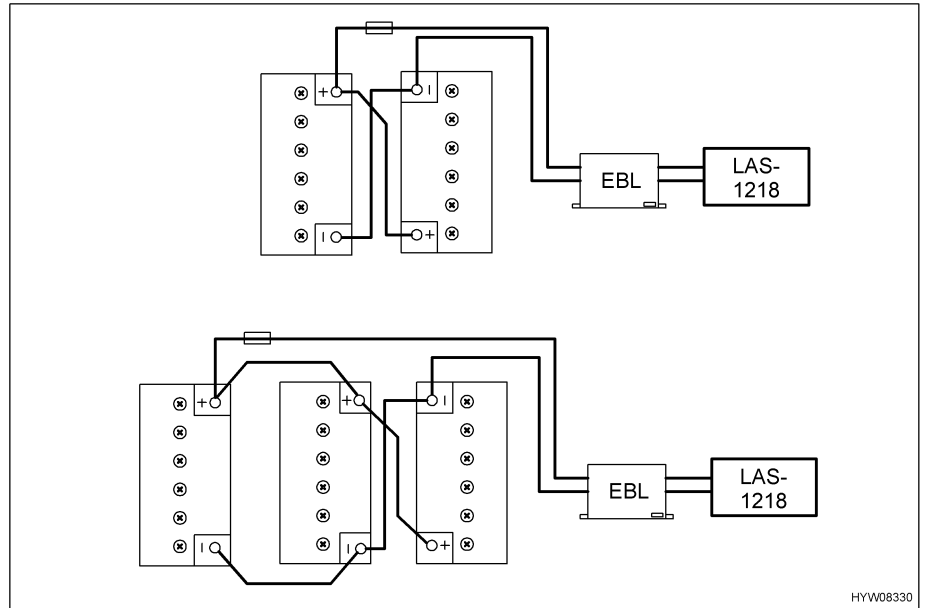

Obr. 98 Připojení přídatného akumulátoru

Montáž přídatného akumulátoru

Aby se akumulátory rovnoměrně nabíjely, příp. vybíjely, jsou akumulátory připojené podle Obr. 98.

8.4.4 Energetická bilance akumulátoru obytného prostoru

Akumulátor obytného prostoru má pouze omezenou zásobu energie. Proto nepoužívejte elektrické spotřebiče dlouhou dobu, pokud není připojená přípojka 230 V.

Dále je popsáno, jak se vypočítá maximální provozní doba s momentálně dostupnou kapacitou akumulátoru.



- ▷ Příklad výpočtu se vztahuje na nový, optimálně nabitý akumulátor. Skutečně využitelná kapacita akumulátoru závisí na aktuálním stavu nabití a stáří akumulátoru. Aktuální kapacita akumulátoru se zjišťuje speciálními kontrolními přístroji.
- ▷ Pokud je k dispozici druhý akumulátor obytného prostoru, dostupná kapacita se zdvojnásobí.
- ▷ Všechna světla jsou diodová s velmi nízkým odběrem proudu. Pro každé LED světlo počítejte s příkonem 2 W.
- Denní spotřebu zadejte do protokolu. Současně si zaznamenejte doby zapnutí a výkon používaných zařízení (viz tabulka níže).

Příklad: Televizor (příkon 36 W) se satelitním systémem (příkon 36 W) běží 2 hodiny denně.

- Přepočítejte údaje o příkonu podle následujících vzorců na požadovanou kapacitu:

Příkon [W]: $12 \text{ V} = \text{proud [A]}$

Proud [A] x provozní doba [h] = kapacita [Ah]

$36 \text{ W} + 36 \text{ W} = 72 \text{ W}$

$72 \text{ W}: 12 \text{ V} = 6 \text{ A}$

$6 \text{ A} \times 2 \text{ h} = 12 \text{ Ah}$

Pro kompletní denní program by tabulka mohla vypadat následujícím způsobem:

Energetická bilance spotřebičů (příklad)

Zařízení	Příkon [W]	Proud [A]	Provozní doba [h]	Kapacita [Ah]
Ponorné čerpadlo	42	3,5	0,1	0,35
Topení	12	1,5	3,0	4,50
Televizor	36	3,0	2,0	6,00
Satelitní systém	36	3,0	2,0	6,00
Řízení ledničky	2	0,2	24,0	4,00
Osvětlení (10 LED světel po 2 W)	20	1,6	3,0	4,80
Průměrná denní spotřeba				25,65

- Vypočítejte maximální využitelnou energii podle následujícího vzorce nebo ji zjistěte speciálním kontrolním přístrojem:
Aktuální kapacita [Ah]: ochrana proti hlubokému vybití = maximální využitelná energie [Ah]

Příklad: $80 \text{ Ah} : 1,3 \text{ (gelový akumulátor)} = 61,5 \text{ Ah}$

- Vypočítejte maximální provozní dobu podle následujícího vzorce:
Max. využitelná energie [Ah] : denní spotřeba [Ah] = max. provozní doba (ve dnech)

Příklad: $61,5 \text{ Ah} : 25,65 \text{ Ah} = 2,39$

Aktuální kapacita akumulátoru by při konstantní denní spotřebě měla stačit na 2 dny provozu.

Solární články

Období soběstačnosti můžete prodloužit pomocí solárních článků.

Dva solární články po 90 W dávají následující energii:

- Léto: cca 60 Ah/den (dosažen soběstačný provoz)
- Zima: cca 15,5 Ah/den (pokud chcete prodloužit soběstačný provoz, musí být nainstalován další akumulátor obytného prostoru)

8.4.5 Dodatečná montáž střídače



- ▷ Dodatečná montáž střídače může vést k poškození elektrického systému. Za tyto škody neručíme.

Montáž střídače 230 V vede k velmi vysokému proudovému zatížení. Například střídač s výstupním výkonem 800 W z 12 V větve odebírá proud až 75 A.

Tento proud je příliš velký pro výstupy na elektrobloku (viz odstavec 8.10.1).

Když je střídač připojený přímo k akumulátoru, není odběr proudu střídačem indikován na ovládacím panelu. Následkem vysokého vybíjecího proudu silně klesá svorkové napětí akumulátoru. Instalovaný měřicí systém rozpozná podpětí a případně odpojí palubní síť 12 V. Kromě toho se při provozu střídače velmi rychle vybíjí akumulátor obytného prostoru.

8.5 HYMER-Smart-Battery-System

HYMER-Smart-Battery-System je tvořen jedním nebo několika olověnými akumulátory s rounem (dále jen olověné akumulátory) a jedním nebo dvěma lithium-iontovými akumulátory HY-Tec 135 (dále jen lithiové akumulátory). Oba jsou akumulátory obytného prostoru.



- ▷ Neprovádějte žádné změny na tovární instalaci lithiového akumulátoru.
- ▷ Neotvírejte lithiový akumulátor.
- ▷ Dodržujte doporučenou provozní teplotu 15–25 °C. Další údaje o provozní teplotě najdete v návodu výrobce k obsluze.
- ▷ Jednou za 6 měsíců úplně nabijte akumulátorový systém.
- ▷ Během instalace a údržby odpojte elektroblok.
- ▷ Během instalace a práce na kabeláži vyjměte pojistky mezi olověným a lithiovým akumulátorem.
- ▷ Pokud indikátor kapacity akumulátoru ani po delší době dobíjení nedosáhne hodnoty 100 %, kontaktujte zákaznický servis.
- ▷ Lithiový akumulátor přepravujte a likvidujte podle pokynů výrobce.
- ▷ Dodržujte návod výrobce k obsluze.

Lithiový akumulátor tvoří šest modulů a je paralelně připojený k sériovému olověnému akumulátoru. Lithiový akumulátor se lépe vyrovnává s častými nabíjecími cykly než olověný akumulátor a přebírá většinu nabíjecích cyklů. Tím se prodlužuje životnost olověného akumulátoru.

Lithiový akumulátor je vybavený ochrannou funkcí před přetížením a hlubokým vybitím.

Místo montáže

Lithiový akumulátor je namontovaný vedle akumulátoru obytného prostoru pod lavicí ve tvaru písmene L a přístupný skrze vnější dvířka.

Integrované řízení vybíjení

Integrované inteligentní řízení vybíjení zajišťuje, že je při vybíjení nejprve odebírán proud z lithiového akumulátoru a až poté z olověného akumulátoru. Když lithiový akumulátor dodává proud, slouží olověný akumulátor jako záložní zdroj.

Při velkém proudovém odběru je proud odebírán paralelně z lithiového a olověného akumulátoru.

Nabíjení Během nabíjení se nejprve nabíjí olověný akumulátor a potom lithiový akumulátor.



- ▷ Při opětovném uvedení do provozu nebo delší odstavce úplně nabijte akumulátorový systém.

Skladování



- ▷ Neodstraňujte pojistky mezi lithiovým a olověným akumulátorem, jinak nefunguje podpora při zazimování a může dojít k poškození olověného akumulátoru.

Lithiový akumulátor má při řádném používání životnost až 10 let.

Před uložením úplně nabijte akumulátorový systém a odpojte ho od elektrobloku (vypněte odpojovač akumulátoru na elektrobloku).

Nejpozději po 6 měsících zkontrolujte stav nabití na displeji lithiového akumulátoru. Zapněte odpojovač akumulátoru na elektrobloku. Podle potřeby akumulátor dobijte.

Při delší době skladování: Podle potřeby několikrát nabijte a vybijte akumulátor, aby byla dosažena plná kapacita akumulátorového systému.

Skladujte akumulátorový systém v suchém a dobře větraném prostoru.

Dodržujte doporučenou skladovací teplotu 10–20 °C. Další údaje o skladovací teplotě najdete v návodu výrobce k obsluze.

8.5.1 Zobrazovací panel

Informace o napětí a nabíjení akumulátorového systému se zobrazují na externím zobrazovacím panelu.

Místo montáže Zobrazovací panel je umístěn v interiéru vozidla (například v závěsné skříni).

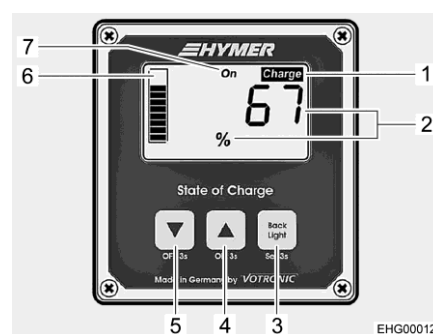

- 1 Indikace nabíjení "Charge"
- 2 Zobrazení celkového stavu nabití (SoC) v procentech
- 3 Tlačítko Zapnout/vypnout, vyvolat nabídku
- 4 Tlačítko Předchozí zobrazení
- 5 Tlačítko Další zobrazení
- 6 Zobrazení celkového stavu nabití (SoC) ve sloupcovém grafu
- 7 Indikace stavu zapnutí (není aktivní)

Obr. 99 Zobrazovací panel (indikace Celkový stav nabití)

Zapnutí/vypnutí Zobrazovací panel je v úsporném provedení. Kompletní odpojení není nutné.

Základní nastavení provedené společností **HYMER** zůstávají zachována i po výpadku napájení elektrickým proudem.

Osvětlení displeje

Stisknutím tlačítka na panelu se automaticky zapne osvětlení displeje. Pokud 3 minuty nebylo stisknuté žádné tlačítko, osvětlení se automaticky vypne. Tlačítkem (Obr. 99,3) můžete ručně vypnout osvětlení displeje.

Zobrazení celkového stavu nabití (SoC)

Na displeji se zobrazuje celkový stav nabití oloveného a lithiového akumulátoru, který se označuje jako "State of Charge" (SoC). Hodnota SoC se udává v procentech (Obr. 99,2) a dále se zobrazuje jako sloupcový diagram (Obr. 99,6).

- Zapněte osvětlení displeje stisknutím libovolného tlačítka.
- Když displej zobrazuje indikaci napětí: Krátce stiskněte tlačítko (Obr. 99,4) nebo tlačítko (Obr. 99,5) a přepněte zobrazení na hodnotu SoC (Obr. 99,2).

Když hodnota SoC klesne pod 20 %, začne blikat nápis "Charge" (Obr. 99,1). V takovém případě dobijte akumulátory.

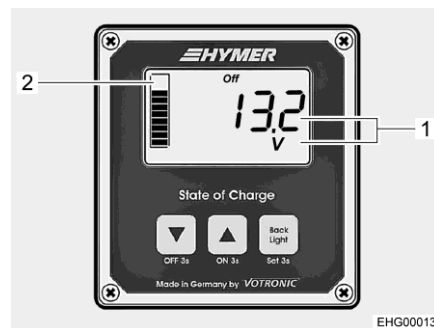

- 1 Zobrazení napětí akumulátoru ve Voltech (V)
- 2 Zobrazení celkového stavu nabití (SoC)

Obr. 100 Zobrazovací panel (zobrazení napětí akumulátoru)

Zobrazení napětí akumulátoru

Napětí akumulátoru se zobrazuje ve Voltech (Obr. 100,1). Sloupcový diagram dále zobrazuje SoC (Obr. 100,2).

- Zapněte osvětlení displeje stisknutím libovolného tlačítka.
- Když displej zobrazuje hodnotu SoC: Krátce stiskněte tlačítko (Obr. 99,4) nebo tlačítko (Obr. 99,5) a přepněte zobrazení na napětí akumulátoru (Obr. 100,1).



▷ Další informace najdete v samostatném návodu výrobce k obsluze.

8.6 Elektroblok (EBL 30)



▷ Nezakrývejte větrací drážky. Nebezpečí přehřátí!



▷ V závislosti na modelu nejsou všechny pozice osazené pojistkami.
▷ Další informace najdete v samostatném návodu výrobce k obsluze.

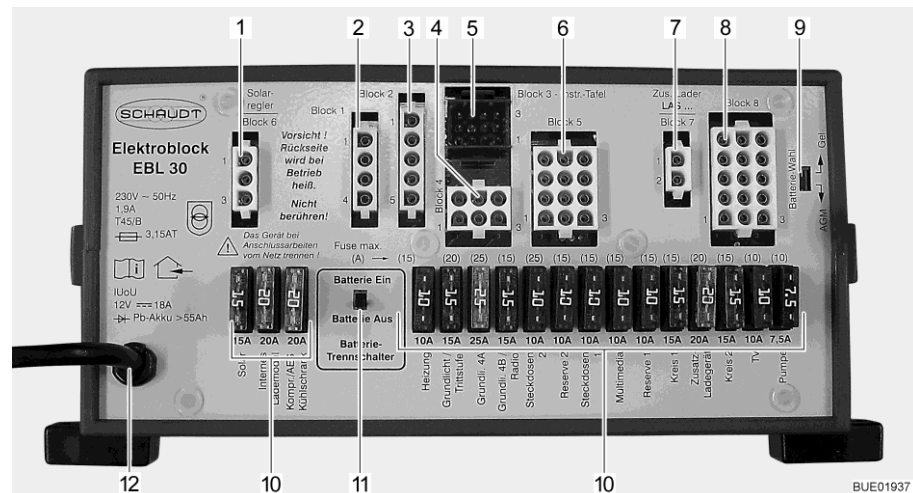

Obr. 101 Elektroblock (EBL 30)

- 1 Blok 6: Solární nabíjecí regulátor (pokud je k dispozici)
- 2 Blok 1: Lednička
- 3 Blok 2: Napájení ledničky D+, čidlo akumulátoru / řídicí vedení
- 4 Blok 4: Topení, základní světlo (osvětlení vstupní oblasti), vstupní schody
- 5 Blok 3: Panel
- 6 Blok 5: Rezerva 2, zásuvky, základní světlo
- 7 Blok 7: Přídavná nabíječka
- 8 Blok 8: Spotřebiče, TV, vodní čerpadlo, rezerva 1, multimédia, zásuvky
- 9 Spínač volby akumulátoru (Gel/AGM)
- 10 Pojistky
- 11 Odpojovač akumulátoru (akumulátor zapnout/vypnout)
- 12 Síťová přípojka 230 V~

Úkoly Elektroblock má následující úkoly:

- Elektroblock nabíjí akumulátor obytného prostoru. Elektroblock zajišťuje pouze udržovací nabíjení startovacího akumulátoru.
- Elektroblock sleduje napětí akumulátoru obytného prostoru.
- Elektroblock rozvádí proud 12V proudových obvodů a provádí jejich jištění. K zásuvkám mohou být připojena zařízení s maximálním proudem 10 A.
- Elektroblock nabízí přípojky pro solární nabíjecí regulátor, přídavnou nabíječku a další řídicí a sledovací funkce.
- Elektroblock elektricky odpojuje startovací akumulátor od akumulátoru obytného prostoru, když je vypnutý motor vozidla. Spotřebiče 12 V v obytném prostoru nemohou vybit startovací akumulátor.
- Odpojovač akumulátoru v elektrobloku odpojí všechny spotřebiče od akumulátoru obytného prostoru.

Elektroblock pracuje pouze ve spojení s panelem.

Proud, který je k dispozici na elektrobloku (maximálně 18 A), se dělí na nabíjecí proud a proud pro spotřebiče. Nabíjecí proud přitom vždy je jen podílem, který není odebírán spotřebiči. Když proud odebíraný spotřebiči překročí dostupný proud, začne se vybíjet akumulátor obytného prostoru.

Místo montáže

Elektroblock je namontovaný pod lavicí ve tvaru písmene L a přístupný skrze vnější dvířka.

8.6.1 Odpojovač akumulátoru

Odpojovač akumulátoru vypne **všechny** spotřebiče obytného prostoru včetně tzv. tichých spotřebičů. Přitom jsou všechny spotřebiče, které jsou napájeny z elektrobloku, odpojeny od akumulátoru obytného prostoru. Nefungují ani spotřebiče, jako jsou vstupní schody, základní světlo nebo lednička. Zabrání se tak pomalému vybití akumulátoru obytného prostoru, když se vozidlo delší dobu nepoužívá (např. dočasné odstavení).

Místo montáže Odpojovač akumulátoru je umístěn na elektrobloku.

Když je vozidlo pomocí zásuvky CEE připojené k napájení 230 V, akumulátory se nabíjejí, i když je odpojovač akumulátoru vypnutý.

8.6.2 Volič akumulátorů



▶ Když je volič akumulátorů chybně nastavený, může vznikat výbušný plyn. Nebezpečí výbuchu!



- ▷ Chybná poloha voliče akumulátorů poškozuje akumulátor obytného prostoru.
- ▷ Neměňte výrobní nastavení voliče akumulátorů.

Místo montáže Volič akumulátoru je umístěn na elektrobloku.

8.6.3 Sledování akumulátoru



- ▷ Vybitý akumulátor obytného prostoru co nejrychleji úplně nabijte.

Sledování akumulátoru v elektrobloku sleduje napětí akumulátoru obytného prostoru.

Když napětí akumulátoru klesne pod 10,5 V, sledování akumulátoru v elektrobloku odpojí všechny 12 V spotřebiče.

- Opatření:**
- Všechny elektrické spotřebiče, které nejsou nezbytné, vypněte příslušným spínačem.
 - Pokud je to nutné, hlavním spínačem 12 V zapněte napájení 12 V pro krátkodobý provoz. Tato možnost je k dispozici, když je napětí akumulátoru vyšší než 11 V. Je-li napětí nižší, lze napájení 12 V znovu zapnout až po nabití akumulátoru obytného prostoru.

8.6.4 Nabíjení akumulátoru

Když motor vozidla běží, relé v elektrobloku propojí akumulátor obytného prostoru a startovací akumulátor a oba akumulátory nabíjí alternátor vozidla. Když je motor vozidla vypnutý, elektroblok automaticky oddělí oba akumulátory. Tím se zabrání tomu, aby byl startovací akumulátor vybitý elektrickými spotřebiči v obytné části. Zůstane tak zachována možnost nastartovat vozidlo. Svorkové napětí akumulátoru obytného prostoru, příp. startovacího akumulátoru je zobrazeno na panelu.

Když je vozidlo pomocí zásuvky CEE připojené k napájení 230 V, akumulátor obytného prostoru a startovací akumulátor se nabíjejí prostřednictvím nabíjecího modulu v elektrobloku. Startovací akumulátor je nabíjen udržovacím nabíjením. Nabíjecí proud se přizpůsobuje stavu nabití akumulátoru. Nemůže docházet k přebíjení.

Abyste využívali plný výkon nabíjecího modulu v elektrobloku, během nabíjení vypněte všechny elektrické spotřebiče.

8.6.5 Dodatečná montáž dalších 12 V spotřebičů

Elektrický systém v obytné části vozidla může být dodatečně vybaven přídatnými zařízeními. Přídatná zařízení se připojují k rezervním výstupům na elektrobloku. Příkon přídatných zařízení nesmí překročit hodnotu jistění (např. 15 A). V elektrobloku se nesmí používat pojistky s vyšší hodnotou, než je hodnota uvedená na elektrobloku.

8.7 Střídač (MSI 1812T)



- ▶ Když je zapnutý střídač a dojde odpojení přípojky 230 V nebo výpadku hlavního jističe 230 V, zásuvky zůstanou pod proudem, protože jsou napájené střídačem.
- ▶ Jistič vedení v přídatné pojistkové skříňce u střídače jistí a odpojuje pouze zásuvky ve vozidle.
- ▶ Pouze po odpojení obou pojistkových skříněk a vypnutí střídače dojde k úplnému vypnutí sítě.



- ▷ Při připojování zařízení vždy dodržujte přípustné hodnoty výstupního výkonu a špičkového výstupního výkonu:
 - Výstupní výkon (na 10 min při 25 °C): 1 800 W
 - Špičkový výstupní výkon: 3200 W
- Nepřipojujte zařízení, která mají vyšší příkon.
- ▷ Nezakrývejte větrací drážky. Nebezpečí přehřátí!
- ▷ Do úložného prostoru střídače neukládejte žádné jiné předměty. Nebezpečí přehřátí!
- ▷ Zkontrolujte funkci proudového chrániče při každém připojení napájení 230 V, minimálně však každých 6 měsíců.
- ▷ Když vozidlo není připojeno k napájení 230 V a není odebírán žádný proud, vypněte střídač. Střídač odebírá proud z akumulátoru obytného prostoru i v klidovém stavu.



- ▷ Střídač je vybaven prioritním obvodem 230 V. Když je připojené externí napájení 230 V, využívá se přednostně toto napájení. Akumulátor obytného prostoru se jako napájecí zdroj používá jen tehdy, když není k dispozici externí napájení 230 V.
- ▷ Když není připojené externí napájení 230 V, střídač odebírá energii z akumulátoru obytného prostoru. Akumulátor obytného prostoru má pouze omezenou zásobu energie. Proto neprovozujte delší dobu elektrické spotřebiče připojené k zásuvkám, pokud nejste připojeni k napájení 230 V.
- ▷ Střídač se při podpětí automaticky vypne, aby nedošlo k hlubokému vybití akumulátoru obytného prostoru. Střídač se znovu automaticky zapne, když napětí znovu dosáhne normální hodnoty.
- ▷ Střídač se automaticky vypne při přetížení nebo nedostatečném chlazení. Střídač se automaticky znovu zapne, když už přetížení netrvá a teplota zařízení klesla na bezpečnou hodnotu.
- ▷ Když se vypne pojistka zařízení, musí se znovu zapnout ručně.
- ▷ Další informace najdete v samostatném návodu výrobce k obsluze.

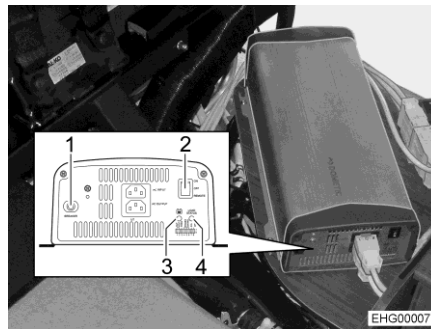

- 1 Pojistka zařízení
- 2 Hlavní spínač "ON/OFF/REMOTE"
- 3 Dioda rozsahu vstupního napětí
- 4 Dioda "LOAD LEVEL"

Obr. 102 Střídač (příklad)

Úkoly Střídač má následující úkoly:

Když není připojené napájení 230 V, střídač ze stejnosměrného napětí 12 V akumulátoru obytného prostoru generuje střídavé napětí 230 V pro všechny zásuvky ve vozidle.

Když je připojené napájení 230 V, používá se k napájení zásuvek. V takovém případě střídač neodebírá proud z akumulátoru obytného prostoru.

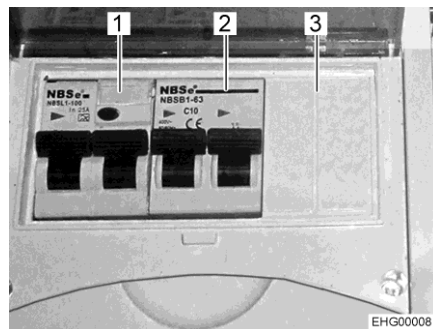

- 1 Proudový chránič zásuvek
- 2 Jistič vedení do zásuvek
- 3 Pojistková skříňka

Obr. 103 Přídavná pojistková skříňka

Jistič vedení (Obr. 103,2) a proudový chránič (Obr. 103,3) v přídavné pojistkové skříňce (Obr. 103,1) jistí zásuvky.

Místo montáže

Střídač je namontovaný v lavici pod krytem sedadla. Přídavná pojistková skříňka je namontovaná u akumulátoru obytného prostoru pod lavicí ve tvaru písmene L ve skříňce pod podlahou a přístupná skrze vnější dvířka.

Ovládání na střídači

Ovládací prvky jsou umístěné na přední straně střídače.

Zapnutí:

- Zapněte hlavní spínač (Obr. 102,2) do polohy "ON". Dioda rozsahu vstupního napětí (Obr. 102,3) svítí zeleně.
- Zapněte hlavní spínač (Obr. 102,2) do polohy "REMOTE". Řízení se zapíná spínačem dálkového ovládání.

Vypnutí:

- Zapněte hlavní spínač (Obr. 102,2) do polohy "OFF". Dioda rozsahu vstupního napětí (Obr. 102,3) zhasne.

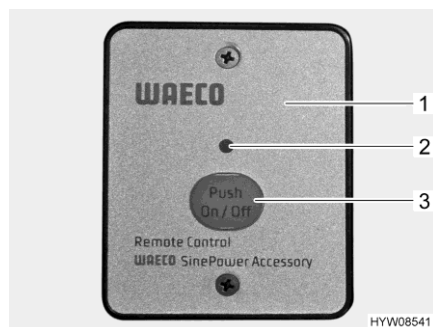

Obr. 104 Externí spínač (střídač)

Ovládání na externím spínači

Externí spínač (Obr. 104,1) je namontovaný v závěsné skříňce na levé straně.



- ▷ Hlavní spínač přímo na střídači musí být v poloze "REMOTE".

Zapnutí:

- Stiskněte tlačítko "On/Off" (Obr. 104,3). Dioda (Obr. 104,2) svítí.

Vypnutí:

- Stiskněte tlačítko "On/Off" (Obr. 104,3). Dioda (Obr. 104,2) zhasne.

Ovládací a zobrazovací prvky

Střídač během normálního provozu kromě zapnutí a vypnutí pomocí externího spínače nevyžaduje žádnou obsluhu. Zobrazovací prvky na střídači slouží především k diagnostice poruch.

Číselné označení na Obr. 102	Název	Funkce
1	Pojistka zařízení	Chrání střídač před přetížením. Než znovu zapnete (zmáčknete) pojistku zařízení, odstraňte příčinu poruchy
2	Hlavní spínač	Poloha "OFF" = střídač je vypnutý Poloha "ON" = střídač je zapnutý Poloha "REMOTE" = je aktivovaný externí spínač
3	Dioda rozsahu vstupního napětí	Indikuje rozsah napětí, ve kterém je vstupní napětí: Červená, bliká pomalu = podpětí (< 10,6 V) Červená = podpětí (10,6–11,0 V) Oranžová = podpětí (11,0–12,0 V) Zelená = vstupní napětí OK (12,0–14,2 V) Oranžová, bliká = přepětí (14,2–15,0 V) Červená, bliká rychle = přepětí (> 15,0 V)
4	Dioda "LOAD LEVEL"	Indikuje rozsah výkonu, který dodává střídač: Vypnuto = 0 až 160 W Zelená = 160 až 640 W Oranžová = 640 až 1 440 W Červená, bliká pomalu = 1 440 až 1 600 W Červená, bliká rychle = > 1 600 W

Kontrola proudového chrániče:

- Když je vozidlo připojené k napájení 230 V, stiskněte kontrolní tlačítko na proudovém chrániči (Obr. 103,3). Proudový chránič (FI) se musí vypnout.

8.8 Panel (LT 94)

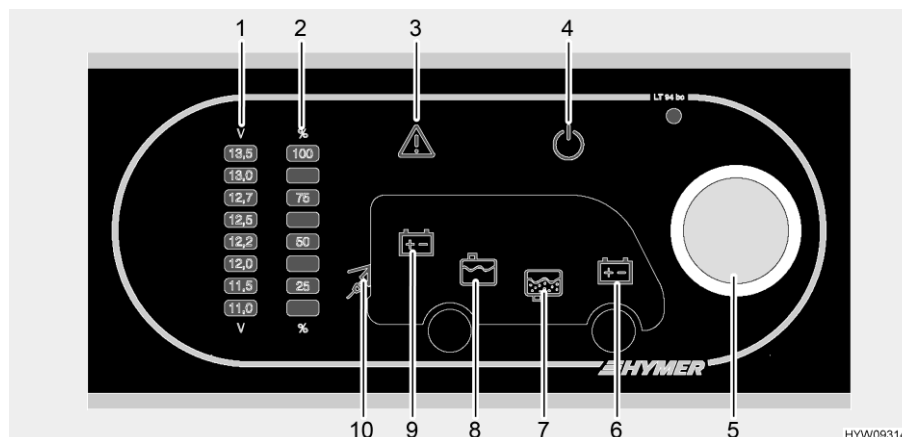

Obr. 105 Panel (LT 94)

- 1 Indikační stupnice napětí akumulátoru
- 2 Indikační stupnice množství v nádrži
- 3 Výstražná kontrolka alarmu
- 4 Kontrolka 12 V
- 5 Otočný spínač
- 6 Symbol startovacího akumulátoru
- 7 Symbol nádrže na odpadní vodu
- 8 Symbol nádrže na vodu
- 9 Symbol akumulátoru obytného prostoru
- 10 Kontrolka 230 V



- ▷ Další informace najdete v samostatném návodu výrobce k obsluze.

8.8.1 Zapnutí/vypnutí napájení 12 V

Otočným spínačem (Obr. 105,5) se zapíná a vypíná panel a napájení 12 V obytného prostoru.

Výjimka: Topení, základní světlo (osvětlení vstupní oblasti), vstupní schody a lednička jsou vždy připravené k provozu.

- Zapnutí:**
- Stiskněte otočný spínač (Obr. 105,5): Napájení 12 V obytného prostoru je zapnuté. Kontrolka 12 V (Obr. 105,4) svítí.
- Vypnutí:**
- Stiskněte otočný spínač (Obr. 105,5): Napájení 12 V obytného prostoru je vypnuté. Kontrolka 12 V (Obr. 105,4) zhasne.



- ▷ Při opuštění vozidla otočným spínačem vypněte napájení 12 V. Zabráníte tak zbytečnému vybíjení akumulátoru obytného prostoru.
- ▷ Spotřebiče, jako jsou řídicí jednotky (např. solární nabíjecí regulátor, Eis-Ex nebo panel), nebo vestavěná zařízení (např. topení, lednička nebo stupačka) dále odebírají elektrický proud z akumulátoru, i když je vypnuté napájení 12 V na panelu. Proto spínačem na elektrobloku odpojte akumulátor obytného prostoru od palubní sítě 12 V, když se vozidlo delší dobu nepoužívá.

8.8.2 Zobrazení napětí akumulátoru



- ▷ Panel zobrazuje napětí celého akumulátorového systému. Když je vozidlo vybaveno systémem **HYMER-Smart-Battery-System** (zvláštní vybavení), je v něm namontovaný další zobrazovací panel. Na tomto dodatečném zobrazovacím panelu můžete odečíst přesné hodnoty napětí.
- ▷ Po vyvolání se na cca 20 sekund zobrazí napětí akumulátoru.

Pomocí otočného spínače (Obr. 105,5) můžete zobrazit napětí akumulátoru obytného prostoru i napětí startovacího akumulátoru. Napětí se zobrazuje na indikační stupnici napětí akumulátoru (Obr. 105,1).

Zobrazení:

- Otáčejte otočným spínačem (Obr. 105,5), až se rozsvítí symbol akumulátoru, jehož napětí chcete zobrazit.

Symbol	Význam
	Zobrazí se napětí akumulátoru obytného prostoru (Obr. 105,9)
	Zobrazí se napětí startovacího akumulátoru (Obr. 105,6)

- Napětí odečtete na indikační stupnici napětí akumulátoru (Obr. 105,1). Následující tabulky vám pomohou správně interpretovat zobrazené napětí akumulátoru.

Pokyny k napětí akumulátoru

Napětí akumulátoru (hodnoty během provozu)	Jízdní režim (vozidlo jede, není připojené k napájení 230 V)	Akumulátorový režim (vozidlo stojí, není připojené k napájení 230 V)	Síťový režim (vozidlo stojí, je připojené k napájení 230 V)
méně než 11 V hrozí hluboké vybití	alternátor nenabíjí	když jsou spotřebiče vypnuté: akumulátor je vybitý	elektroblok nenabíjí
	palubní síť 12 V je přetížená	když jsou spotřebiče zapnuté: akumulátor je přetížený	palubní síť 12 V je přetížená
11,5 V až 13 V	alternátor nenabíjí ¹⁾	normální rozsah	elektroblok nenabíjí ¹⁾
	palubní síť 12 V je přetížená ¹⁾		palubní síť 12 V je přetížená ¹⁾
13,5 V a více	akumulátor se nabíjí	vyskytuje se pouze krátkodobě po nabíjení	akumulátor se nabíjí

¹⁾ Když napětí několik hodin nepřekročí tento rozsah.

Hodnoty klidového napětí	Stav nabití akumulátoru
méně než 12 V	hluboce vybitý
12,2 V	25 %
12,3 V	50 %
více než 12,8 V	100 %



- ▷ Delší hluboké vybití neopravitelně poškozuje akumulátor.



- ▷ Nejlepší je měřit klidové napětí po několika hodinách od posledního nabíjení (např. ráno). Neměřte ho bezprostředně po odběru proudu.

8.8.3 Zobrazení stavu v nádrži





- ▷ Po vyvolání se na cca 20 sekund zobrazí množství v nádrži.

Pomocí otočného spínače (Obr. 105,5) můžete zobrazit množství vody i odpadní vody v nádržích. Množství se zobrazuje na indikační stupnici množství v nádrži (Obr. 105,2).

Zobrazení:

- Otáčejte otočným spínačem (Obr. 105,5), až se rozsvítí symbol nádrže, u které chcete zobrazit množství.

Symbol	Význam
	Zobrazí se množství vody v nádrži na vodu (Obr. 105,8)
	Zobrazí se množství odpadní vody v nádrži (Obr. 105,7)

- Napětí odečtete na indikační stupnici množství v nádrži (Obr. 105,2).



- ▷ Když indikační stupnice během zobrazení množství bliká, došlo k chybě snímače. Vyčistěte snímače nebo kontaktujte zákaznický servis.

8.8.4 Výstrahy

Výstražná kontrolka (Obr. 105,3) bliká, když dojde k překročení stanovených mezních hodnot, nebo poklesu pod ně.

Výstraha akumulátoru

Výstražná kontrolka (Obr. 105,3) bliká, jakmile napětí akumulátoru klesne pod 11 V. Když je zapnuté napájení 12 V, svítí navíc příslušný symbol akumulátoru (Obr. 105,6 nebo 9) a bliká hodnota "11,0" na indikační stupnici napětí akumulátoru (Obr. 105,1). Hrozí hluboké vybití.



▷ Hluboké vybití poškozuje akumulátor.



▷ Když napětí akumulátoru klesne pod 10,5 V, sledování akumulátoru v elektrobloku odpojí všechny 12 V spotřebiče.

Opatření:

- V případě výstrahy akumulátoru vypněte všechny spotřebiče a nabijte akumulátor buď během jízdy, nebo připojením k napájení 230 V.

Výstraha nádrže

Výstražná kontrolka (Obr. 105,3) bliká a symbol příslušné nádrže (Obr. 105,7 nebo 8) svítí, když je nádrž na vodu prázdná, nebo je plná nádrž na odpadní vodu.

Opatření:

- Naplňte nádrž na vodu nebo vypusťte nádrž na odpadní vodu.

Kontrolka 230 V



▷ Když je vozidlo připojeno k napájení 230 V, svítí kontrolka 230 V i tehdy, když je otočným spínačem vypnuté napájení 12 V.

Kontrolka 230 V (Obr. 105,10) svítí, když je na vstupu elektrobloku k dispozici síťové napětí.

8.9 Palubní síť 230 V



- ▶ Na elektrickém systému smí pracovat pouze odborný personál.
- ▶ Alespoň jednou za tři roky nechte zkontrolovat elektrický systém vozidla odborným pracovníkem. Při častějším používání vozidla doporučujeme provádět kontrolu jednou ročně.

Palubní síť 230 V napájí následující zařízení (pokud jsou k dispozici):

- zásuvky s ochranným kontaktem pro zařízení s proudem maximálně 10 A
- lednička
- elektroblok
- přídatná nabíječka
- klimatizace

Elektrické spotřebiče, které jsou připojené k palubní síti 12 V obytné části, jsou napájeny z akumulátoru obytného prostoru.

Vozidlo co nejčastěji připojujte k externímu napájení 230 V. Nabíjecí modul v elektrobloku přitom automaticky nabíjí akumulátor obytného prostoru. Startovací akumulátor se nabíjí udržovacím nabíjením 2 A.

V závislosti na výbavě jsou přídatná zařízení jištěná dvoupólovými jističi.

8.9.1 Přípojka 230 V (zásuvka CEE)



- ▷ Přepětí může poškodit připojená zařízení. Příčiny přepětí jsou například zásah bleskem, neregulované napěťové zdroje (např. Benzínové generátory) nebo proudové přípojky na trajektech.

Požadavky na přípojku 230 V

- Připojovací kabely, konektory na napájecím místě a konektor na vozidle musí odpovídat normě IEC 60309. Běžné označení konektorů je "CEE modrý".
- Použijte vedení s gumovou izolací H07RN-F s průřezem vedení nejméně 2,5 mm² a délkou maximálně 25 m.
- Konektory s ochranným kontaktem (Schuko) nejsou přípustné. Rovněž není přípustné používání adaptérů CEE/Schuko.

8.9.2 Připojení napájení 230 V



- ▶ Externí napájení 230 V musí být jištěné proudovým chráničem (FI, 30 mA).
- ▶ Kabel musí být úplně odvinutý z kabelového bubnu, aby nedocházelo k přehřívání.
- ▶ V případě pochybností, nebo když napájení 230 V není k dispozici či je vadné, kontaktujte provozovatele napájecího zařízení.



- ▷ Přípojka 230 V ve vozidle je vybavena proudovým chráničem (FI).
- ▷ Pro připojení v kempech (kempinkové rozvaděče) jsou předepsány proudové chrániče (FI, 30 mA).

Vozidlo může být připojeno k externímu napájení 230 V. K připojení zásadně používejte přípojku 230 V na vozidle (zásuvka CEE).



Obr. 106 Jistič vedení a proudový chránič (FI) (pojistková skříňka 230 V)



Obr. 107 Přípojka 230 V na vozidle (zásuvka CEE)



▷ Druhý jistič vedení (Obr. 106,2) je volitelný. Tento jistič vedení je k dispozici v závislosti na výbavě vozidla.

Připojení vozidla:

- Zkontrolujte, zda napájecí zařízení odpovídá z hlediska přípojky, napětí, frekvence a proudu.
- Zkontrolujte, jestli jsou kabely a přípojky vhodné.
- Vizuálně zkontrolujte konektory a kabely, zda jsou poškozené.
- Vypněte oba jističe vedení (Obr. 106,1 a Obr. 106,2) v pojistkové skříňce (Obr. 106,3).
- Otevřete kryt přípojky 230 V na vozidle (Obr. 107) a zastrčte zástrčku. Dbejte na to, aby zapadla zarážka na pružinovém krytu.
- Zastrčte konektor připojovacího kabelu do zásuvky kempinkového rozvaděče. Dbejte na to, aby i zde zapadla zarážka na pružinovém krytu.
- Zapněte oba jističe vedení v pojistkové skříňce.

Kontrola proudového chrániče:

- Když je vozidlo připojené k napájení 230 V, stiskněte kontrolní tlačítko (Obr. 106,5) proudového chrániče (FI) (Obr. 106,4) v pojistkové skříňce (Obr. 106,3). Proudový chránič se musí vypnout.
- Znovu zapněte proudový chránič (Obr. 106,4).

Odpojení:

- Vypněte oba jističe vedení (Obr. 106,1 a 2) v pojistkové skříňce (Obr. 106,3).
- Na kempinkovém rozvaděči uvolněte zarážku a vytáhněte zástrčku připojovacího kabelu ze zásuvky.
- Uvolněte zarážku na vozidle, vytáhněte zástrčku a zavřete kryt přípojky 230 V.

8.10 Pojistky



- ▶ Vadné pojistky vyměňte až po zjištění příčiny závady a jejím odstranění.
- ▶ Vadné pojistky vyměňte až po vypnutí napájení.
- ▶ Nikdy nepřemostňujte pojistky ani je neopravujte.
- ▶ Při výměně vadných pojistek vždy používejte pouze novou pojistku se stejnou hodnotou.

8.10.1 Pojistky 12 V

Spotřebiče, které jsou připojené k napájení 12 V v obytné části, jsou jištěné vlastními pojistkami. Pojistky se nacházejí na různých místech vozidla.

Před výměnou pojistek zjistěte funkci, hodnotu a barvu z příslušných pojistek. Při výměně pojistky používejte pouze ploché pojistky s hodnotami, které jsou uvedené níže.

Některé signály jsou jištěné vratnými pojistkami "Polyswitch". Polyswitch je interní, samočinně vratná pojistka. Po odstranění nadproudu nebo zkratu se automaticky znovu zapne provozní proud. To může trvat několik sekund (fáze ochlazení).

Pojistky na akumulátoru obytného prostoru

Pojistky jsou namontované vedle akumulátoru obytného prostoru.

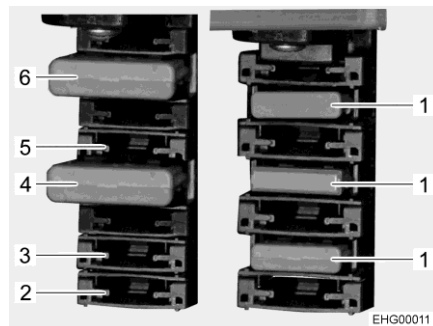

Obr. 108 Pojistky (akumulátor obytného prostoru)

- 1 Plochá pojistka 30 A / zelená (pro lithiový akumulátor (volitelné vybavení))
- 2 Plochá pojistka 20 A / žlutá (pro ledničku)
- 3 Plochá pojistka 2 A / šedá (pro čidlo boosteru)
- 4 Plochá pojistka 80 A / červená (pro booster)
- 5 Plochá pojistka 2 A / šedá (pro čidlo akumulátoru obytného prostoru)
- 6 Plochá pojistka 50 A / červená (pro elektroblok)

Tři ploché pojistky 30 A / zelené (Obr. 108,1) jsou namontovány pouze tehdy, když je vozidlo vybaveno lithiovým akumulátorem (**HYMER-Smart-Battery-System**, volitelné vybavení).

V případě volitelného vybavení dvěma lithiovými akumulátory přibudou další tři ploché pojistky 30 A / zelené.

Pojistky na pojistkovém držáku

Pojistky jsou namontované vedle elektrobloku. Pojistky jsou určeny pro rezervu 4 (25 A) na elektrobloku.

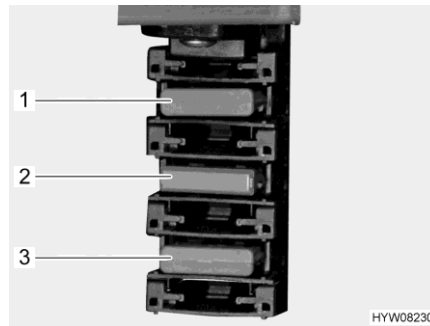

- 1 Plochá pojistka 2 A / šedá (řízení ledničky)
- 2 Plochá pojistka 10 A / červená (satelitní systém)
- 3 Plochá pojistka (přídavná plynová zařízení)

Obr. 109 Pojistky (pojistkový držák)

Pojistky pro prostor řidiče

Pojistky jsou namontovány v konzole levého sedadla v kabině řidiče za krytem (Obr. 110,1).

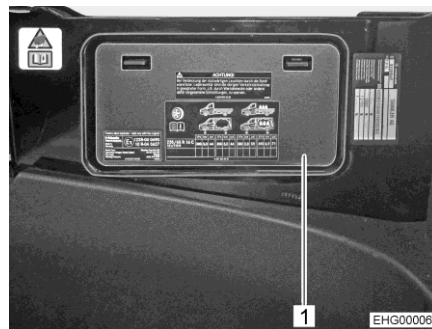

Obr. 110 Kryt (konzola levého sedadla)

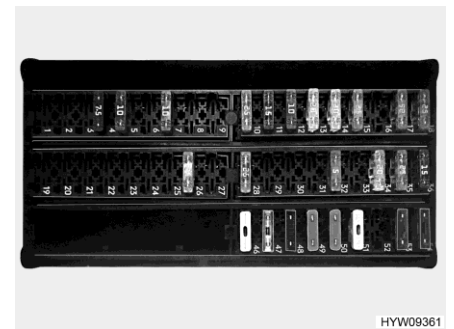

Obr. 111 Pojistky (konzola levého sedadla)

Pojistky na elektrobloku

Na elektrobloku jsou namontovány různé pojistky. Pojistky jsou jednoznačně určeny svou barvou a údaji o funkci a hodnotě.

Pojistka toalety Thetford

Toaleta je vybavena bezúdržbovou, samočinně vratnou pojistkou.

Pojistky teplovodního topení (Alde)

Elektrický systém teplovodního topení je chráněn dvěma pojistkami. Obě jemné pojistky (skleněné trubičkové pojistky) 3,5 A jsou namontované pod krytem za servisními dvířky na levé straně vozidla. Tento kryt můžete uvolnit vycvaknutím směrem nahoru.

Pojistka střídače Pojistka střídače je namontovaná v blízkosti akumulátoru obytného prostoru.

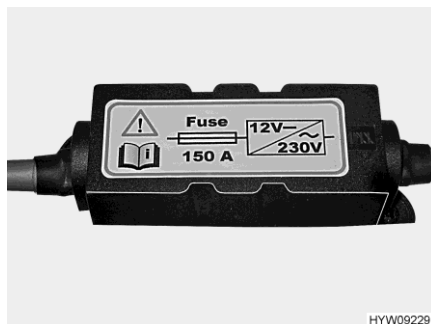

Obr. 112 Pojistka (střídač (150 A))

Pojistku lze identifikovat podle nálepky.

Pojistka pro přídavné dálkové světlo (zvláštní model Crossover)

Pojistka pro přídavné dálkové světlo je namontovaná v konzole sedadla řidiče.

Pojistka pro TV satelitní systém (ten Haaft)

Pojistka je umístěna na řídicí jednotce TV satelitního systému. Řídicí jednotka je namontovaná ve skříni na šaty nebo v závěsné skřínce.

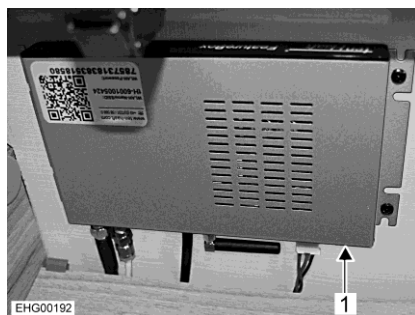

Obr. 113 Řídicí jednotka (TV satelitní systém, ten Haaft)

1 Pojistka 10 A / červená

8.10.2 Pojistka 230 V

U vozidel se zvláštním vybavením v podobě střídače dodržujte následující:



- ▶ Když je zapnutý střídač a dojde odpojení přípojky 230 V nebo výpadku hlavního jističe 230 V, zásuvky zůstanou pod proudem, protože jsou napájené střídačem.
- ▶ Jistič vedení v přídatné pojistkové skříňce u střídače jistí a odpojuje pouze zásuvky ve vozidle.
- ▶ Pouze po odpojení obou pojistkových skříněk a vypnutí střídače dojde k úplnému vypnutí sítě.



- ▷ Zkontrolujte funkci proudového chrániče při každém připojení napájení 230 V, minimálně však každých 6 měsíců.

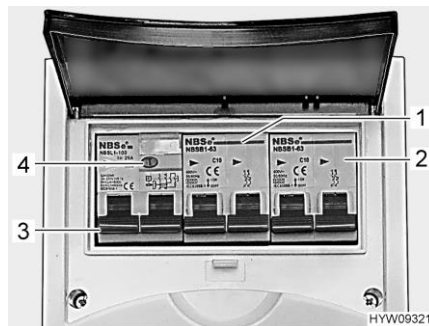

Obr. 114 Jistič vedení a proudový chránič (FI) (pojistková skříňka 230 V)

Proudový chránič (FI) (Obr. 114,3) v pojistkové skříni chrání celé vozidlo před svodovým proudem (30 mA).

Sériově zapojený jistič vedení (10 A) (Obr. 114,1) jistí zásuvky 230 V, elektroblok, přídatnou nabíječku a ledničku.

U vozidel se zvláštním vybavením, např. střešní klimatizace, dodatečný jistič vedení (16 A) (Obr. 114,2) jistí zařízení.

Kontrola proudového chrániče:

- Když je vozidlo připojené k napájení 230 V, stiskněte kontrolní tlačítko (Obr. 114,4). Proudový chránič (FI) se musí vypnout.

Místo montáže

Pojistková skříňka je vestavěná ve skříni na šaty.

Přehled kapitol

V této kapitole najdete pokyny k vestavným zařízením vozidla.

Pokyny se vztahují pouze k obsluze vestavných zařízení.

Další informace o vestavných zařízeních najdete v návodech k obsluze vestavných zařízení, které jsou k vozidlu přiložené samostatně.

9.1 Všeobecně



- ▷ Z bezpečnostních důvodů musí náhradní díly pro topení odpovídat údajům výrobce a musí být výrobcem schválené jako náhradní díl. Tyto náhradní díly smí namontovat pouze výrobce zařízení nebo autorizovaný servis.



- ▷ Další informace najdete v samostatném návodu k obsluze příslušného vestavného zařízení.

Ve vozidle jsou v závislosti na provedení namontovaná vestavná zařízení, jako jsou topení, bojler, vaříč a lednička.

V tomto návodu k obsluze je popsána pouze obsluha a zvláštnosti vestavných zařízení.

Před uvedením plynového vestavného zařízení do provozu otevřete hlavní uzavírací ventil na plynové láhvi a příslušný plynový uzavírací ventil.

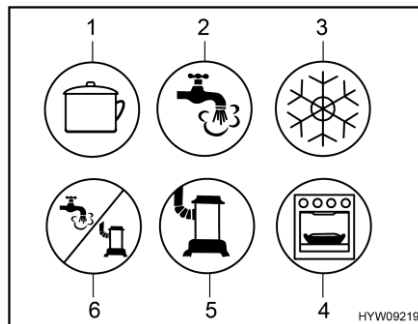

- 1 Vaříč
- 2 Teplá voda
- 3 Lednička
- 4 Pečicí trouba / gril
- 5 Topení
- 6 Teplá voda / topení

Obr. 115 Možné symboly plynových uzavíracích ventilů

9.2 Topení a bojler

Topení může vytápět jak interiér vozidla (ohříváním vzduchu), tak užitkovou vodu (funkce bojleru). Následující pokyny platí, i když se topení používá pouze jako bojler.



- ▶ Otvírejte plyn, jen když ho chcete ihned zapálit, jinak hrozí nebezpečí výbuchu.
- ▶ Při tankování, na trajektech a v garáži nikdy nepoužívejte plynové topení. Nebezpečí výbuchu!
- ▶ Nikdy nepoužívejte plynové topení v uzavřených prostorech (např. garážích). Nebezpečí otravy a udušení!
- ▶ Neuzavírejte ani nepřestavujte komín pro odvod spalin.
- ▶ Nepoužívejte prostor za topením jako úložný prostor.
- ▶ Voda v bojleru se může zahřát na 65 °C. Nebezpečí opaření!



- ▷ Nezapínejte bojler, pokud v něm není voda.
- ▷ Pokud bojler nepoužíváte a hrozí nebezpečí zamrznutí, vypusťte bojler.
- ▷ Provozujte bojler s maximálním nastavením teploty jen tehdy, když potřebujete velké množství teplé vody. Bojler se tak chrání před vápenatými usazeninami.



- ▷ Nepoužívejte vodu z bojleru jako pitnou vodu.
- ▷ Když se přeruší elektrické napájení topení, musí se znovu nastavit hodiny.

První uvedení do provozu

Při prvním uvedení do provozu může topení krátkodobě vyvíjet lehký zápach a kouř. Ihned nastavte topení pomocí ovládacího spínače na nejvyšší stupeň. Otevřete okna a dveře a důkladně vyvětrejte. Kouř a zápach po krátké době zmizí sám.

9.2.1 Modelová provedení s komínem pro odvod spalin na pravé straně vozidla



- ▶ Když je postaven předstan a topení pracuje v plynovém provozu, mohou se v prostoru předstanu hromadit spaliny z topení. Nebezpečí udušení! Zajistěte dostatečné větrání.

9.2.2 Správné vytápění



Obr. 116 Vzduchová výstupní tryska (teplovzdušné topení)

Rozvod teplého vzduchu

Ve vozidle je namontováno několik vzduchových výstupních trysek (Obr. 116). Potrubí vede teplý vzduch do vzduchových výstupních trysek. Vzduchové výstupní trysky natočte tak, aby teplý vzduch byl přiveden na požadovaná místa. Aby nedocházelo k průvanu, zavřete vzduchové výstupní trysky na přístrojové desce a nastavte rozvod vzduchu v základním vozidle na cirkulaci.

Nastavení vzduchových výstupních trysek

- Úplně otevřené: plný proud teplého vzduchu
- Otevřené z poloviny nebo jen částečně: omezený proud teplého vzduchu

Když je 5 vzduchových výstupních trysek úplně otevřených, pak na každé jednotlivé trysce vytéká méně teplého vzduchu. Pokud otevřete pouze 3 vzduchové výstupní trysky, pak z každé trysky vytéká více teplého vzduchu.

9.2.3 Plynové teplovzdušné topení a bojler s digitální ovládací jednotkou CP plus



- ▷ Když topení nepoužíváte a hrozí nebezpečí zamrznutí, vypusťte bojler.
- ▷ Cirkulační ventilátor se automaticky zapne, když je teplovzdušné topení uvedené do provozu a zůstane trvale v provozu. Pokud vozidlo není připojené k externímu napájení 230 V, je extrémně zatěžovaný akumulátor obytného prostoru. Respektujte, že akumulátor obytného prostoru má pouze omezenou kapacitu.



- ▷ Teplovzdušné topení může být provozováno, i když je bojler prázdný.
- ▷ Když se přeruší elektrické napájení topení, musí se znovu nastavit hodiny.

Maximální topný výkon

Plynový provoz	Elektrický provoz	Smíšený provoz (plynový a elektrický provoz)
6000 W	1800 W	5800 W

Ovládací jednotka Ovládací jednotka je rozdělena na dvě části:

- Displej
- Ovládací tlačítka



- 1 Displej
- 2 Otočné tlačítko
- 3 Tlačítko zpět

Obr. 117 Ovládací jednotka (teplo-vzdušné topení a bojler)

Po zapnutí se aktivují poslední nastavené hodnoty a provozní parametry.

Pokud není stisknuté žádné tlačítko, ovládací jednotka se po několika minutách přepne do pohotovostního režimu.

Když jsou nastavené hodiny, v pohotovostním režimu se na displeji střídavě zobrazují hodiny a nastavená teplota.

Po vypnutí může zůstat aktivní zobrazení na ovládacím panelu ještě několik minut kvůli doběhu topení.

Ovládací tlačítka Ovládací tlačítka mají následující funkce:

Tlačítko	Ovládání tlačítka	Funkce
Otočné tlačítko (Obr. 117,2)	Otočit doprava	Nabídka bude probíhat zleva doprava
		Hodnoty se zvýší
	Otočit doleva	Nabídka bude probíhat zprava doleva
		Hodnoty se sníží
	Klepnout	Zvolená hodnota se uloží
Zvolí se bod nabídky, aby se mohly změnit hodnoty (zvolený bod nabídky bliká)		
Stisknout (3 sekundy)	Zapnout, příp. vypnout	
Tlačítko zpět (Obr. 117,3)	Stisknout	Ukončit bod nabídky bez uložení hodnot

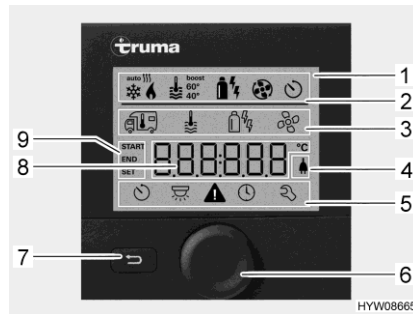

- 1 Indikace
- 2 Stavový řádek
- 3 Horní řádek nabídky
- 4 Indikace síťového napětí 230 V
- 5 Spodní řádek nabídky
- 6 Otočné tlačítko
- 7 Tlačítko zpět
- 8 Oblast zobrazení nastavení a hodnot
- 9 Zobrazení spínacích hodin

Obr. 118 Ovládací jednotka s indikací

Displej Displej je rozdělený na čtyři části:

- Stavový řádek (Obr. 118,2)
- Horní řádek nabídky (Obr. 118,3)
- Oblast zobrazení (Obr. 118,8)
- Spodní řádek nabídky (Obr. 118,5)

Zapnutí/vypnutí ovládací jednotky:



- Stiskněte otočné tlačítko (Obr. 118,6) na cca 3 sekundy. Zobrazí se oba řádky nabídky (Obr. 118,3 a Obr. 118,5). První symbol bliká.

▷ Zapnutí/vypnutí ovládací jednotky vlastně znamená přepínání mezi pohotovostním a seřizovacím režimem. V pohotovostním režimu se střídavě zobrazují nastavená teplota místnosti a hodiny.

Provedení nastavení:

- Otáčejte otočným tlačítkem (Obr. 118,6), až začne blikat požadovaný symbol nabídky.
- Stiskněte otočné tlačítko.
- Otáčejte otočným tlačítkem, až se zobrazí požadovaná hodnota.
- Stiskněte otočné tlačítko a uložte nastavenou hodnotu. Pokud nechcete změnit původně nastavené hodnoty: Stiskněte tlačítko zpět (Obr. 118,7).

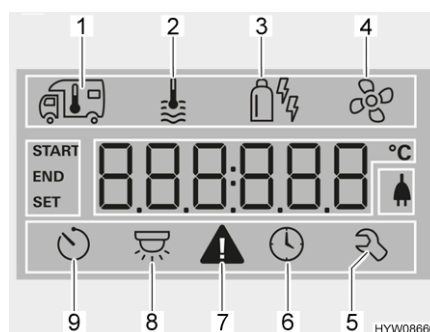

- 1 Topení
- 2 Teplá voda
- 3 Provozní režim
- 4 Ventilátor
- 5 Servisní nabídka
- 6 Nastavení času
- 7 Výstražný symbol
- 8 Osvětlení (zde není použito)
- 9 Spínací hodiny

Obr. 119 Displej (ovládací jednotka)

Zapnutí topení:

- Otevřete hlavní uzavírací ventil na plynové láhvi a plynový uzavírací ventil "Topení/bojler".
- Otáčejte otočným tlačítkem (Obr. 118,6), až začne blikat symbol nabídky Topení (Obr. 119,1).
- Stiskněte otočné tlačítko.
- Otáčejte otočným tlačítkem, až se zobrazí požadovaná hodnota.

- Stiskněte otočné tlačítko a uložte nastavenou hodnotu. Symbol ve stavovém řádku (Obr. 118,2) bliká, než je dosažena nastavená teplota. Pokud nechcete změnit původně nastavené hodnoty: Stiskněte tlačítko zpět (Obr. 118,7).

Vypnutí topení:

- Snižujte hodnotu teploty, až se zobrazí nápis OFF (vypnuto). Stisknutím otočného tlačítka uložíte volbu.



- ▷ Požadovanou teplotu lze změnit i v pohotovostním režimu otáčením otočného tlačítka.

Zapnutí přípravy teplé vody:

- Otevřete hlavní uzavírací ventil na plynové láhvi a plynový uzavírací ventil "Topení/bojler".
- Otáčejte otočným tlačítkem (Obr. 118,6), až začne blikat symbol nabídky Teplá voda (Obr. 119,2).
- Stiskněte otočné tlačítko.
- Otáčejte otočným tlačítkem, až se zobrazí požadovaná hodnota:
 - OFF: Příprava teplé vody je vypnutá.
 - 40°: Teplá voda se ohřívá na 40 °C.
 - 60°: Teplá voda se ohřívá na 60 °C.
 - BOOST: Rychlý ohřev teplé vody (bojler má přednost) po dobu max. 40 minut. Poté se teplota vody během dvou dohřívacích cyklů udržuje na vyšší úrovni (přibližně 62 °C).
- Stiskněte otočné tlačítko a uložte nastavenou hodnotu. Symbol ve stavovém řádku (Obr. 118,2) bliká, než je dosažena nastavená teplota teplé vody. Pokud nechcete změnit původně nastavené hodnoty: Stiskněte tlačítko zpět (Obr. 118,7).

Vypnutí přípravy teplé vody:

- Otáčejte otočným tlačítkem, až se zobrazí nápis OFF. Stisknutím otočného tlačítka uložíte volbu.

Bezpečnostní/vypouštěcí ventil

Bojler je vybaven bezpečnostním/vypouštěcím ventilem (Obr. 120). Bezpečnostní/vypouštěcí ventil zabraňuje zamrznutí vody v bojleru, když není zapnuté topení.



- ▷ Otevřete bezpečnostní/vypouštěcí ventil a vypusťte bojler, když se vozidlo delší dobu nepoužívá.
- ▷ Když teplota klesne pod 3 °C, automaticky se otevře bezpečnostní/vypouštěcí ventil. Bezpečnostní/vypouštěcí ventil lze znovu zavřít, teprve když jeho teplota překročí 7 °C.
- ▷ Vodní čerpadlo a vodní armatury nejsou chráněné bezpečnostním/vypouštěcím ventilem před zamrznutím.



- ▷ Vypouštěcí hrdlo bezpečnostního/vypouštěcího ventilu nesmí být znečištěné (např. listí, led).

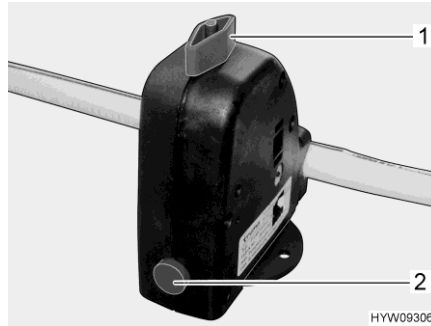

Obr. 120 Bezpečnostní/vypouštěcí ventil (bojler)

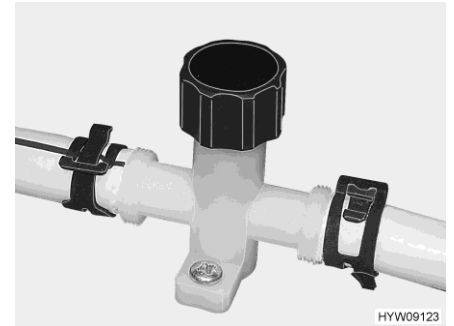

Obr. 121 Vypouštěcí kohout (vodní vedení)

Místo montáže Místo montáže bezpečnostního/vypouštěcího ventilu viz odstavec 10.6.

Plnění/vypouštění bojleru Bojler se napouští vodou z nádrže na vodu.

Plnění bojleru vodou:

- Zapněte napájení 12 V na ovládacím panelu.
- Zavřete bezpečnostní/vypouštěcí ventil. Otočte otočné tlačítko (Obr. 120,1) příčně k bezpečnostnímu/vypouštěcímu ventilu a stiskněte tlačítko (Obr. 120,2).
- Všechny vodní kohouty nastavte na "Teplá" a otevřete je. Vodní čerpadlo se zapne. Vedení teplé vody se naplní vodou.
- Nechte vodní kohouty otevřené tak dlouho, až z nich vytéká voda bez bublin. Jen tak je zaručeno, že je bojler naplněn vodou.
- Zavřete všechny vodní kohouty.

Vypuštění bojleru:

- Vypněte přípravu teplé vody.
- Otevřete bezpečnostní/vypouštěcí ventil. Otočte otočné tlačítko (Obr. 120,1) podélně k bezpečnostnímu/vypouštěcímu ventilu. Otočné tlačítko (Obr. 120,2) vyskočí. Bojler se vypouští bezpečnostním/vypouštěcím ventilem ven.
- Zkontrolujte, zda je voda z bojleru úplně vypuštěná (cca 10 litrů).
- Zavřete vypouštěcí kohouty. Otočte krytku vypouštěcího kohoutu (Obr. 121) po směru hodinových ručiček.

Provozní režimy Teplovodní topení a bojler mohou pracovat s různými zdroji energie.

Volba provozního režimu:

- Otáčejte otočným tlačítkem (Obr. 118,6), až začne blikat symbol nabídky Provozní režim (Obr. 119,3).
- Stiskněte otočné tlačítko.
- Otáčejte otočným tlačítkem, až se zobrazí požadovaný provozní režim:
 - Plynový provoz
 - Elektrický provoz, výkonový stupeň 1 (900 W)
 - Elektrický provoz, výkonový stupeň 2 (1 800 W)
 - Plynový provoz a elektrický provoz, výkonový stupeň 1 (900 W)
 - Plynový provoz a elektrický provoz, výkonový stupeň 2 (1 800 W)



- Stiskněte otočné tlačítko a uložte nastavený provozní režim. Pokud nechcete změnit původní nastavení: Stiskněte tlačítko zpět (Obr. 118,7).
- ▷ Elektrický provoz 230 V je k dispozici jen tehdy, když je vozidlo připojené k napájení 230 V.
- ▷ Na výkonový stupeň 1 (900 W) činí odběr proudu 3,9 A. Na výkonový stupeň 2 (1 800 W) činí odběr proudu 7,8 A.

Nastavení ventilátoru:

- Otáčejte otočným tlačítkem (Obr. 118,6), až začne blikat symbol nabídky Ventilátor (Obr. 119,4).
- Stiskněte otočné tlačítko.
- Otáčejte otočným tlačítkem, až se zobrazí požadovaná hodnota:
 - OFF: Ventilátor je vypnutý.
 - VENT: Cirkulace vzduchu
 - ECO: Nízké otáčky ventilátoru
 - HIGH: Vysoké otáčky ventilátoru
 - BOOST: Rychlé zahřívání prostoru. Boost je k dispozici, když je teplota prostoru nejméně o 10 °C nižší než zvolená teplota.
- Stiskněte otočné tlačítko a uložte nastavenou hodnotu. Pokud nechcete změnit původně nastavené hodnoty: Stiskněte tlačítko zpět (Obr. 118,7).

Nastavení spínacích hodin:

- Otáčejte otočným tlačítkem (Obr. 118,6), až začne blikat symbol nabídky Spínací hodiny (Obr. 119,9).
- Stiskněte otočné tlačítko. Zobrazí se čas spuštění, zobrazení hodin bliká.
- Otáčejte otočným tlačítkem, až se zobrazí požadovaná hodnota hodin.
- Stiskněte otočné tlačítko. Bliká zobrazení minut.
- Otáčejte otočným tlačítkem, až se zobrazí požadovaná hodnota minut.
- Stiskněte otočné tlačítko.
- Stejným způsobem postupně nastavte čas vypnutí, požadovaná teplota prostoru, stupeň ohřátí teplé vody a otáčky ventilátoru.
- Stiskněte otočné tlačítko. Spínací hodiny jsou aktivované. Symbol Spínací hodiny (Obr. 119,9) bliká, když jsou spínací hodiny naprogramované a aktivní.



- ▷ Servisní nabídka obsahuje body, které se většinou musí nastavit jen jednou (jazyk, jas podsvícení, kalibrace), a údaje pro servisy (čísla verzí).

Indikace poruch

V případě výstrahy bliká výstražný symbol (Obr. 119,7). Topení je dále v provozu. Pokud se jedná pouze o dočasnou poruchu, výstražný symbol automaticky zhasne.

Při poruše ovládací jednotka ihned zobrazí chybový kód poruchy. Topení se vypne. Stiskněte otočné tlačítko a znovu spusťte topení.



- ▷ Další informace najdete v samostatném návodu výrobce k obsluze.

9.2.4 Dieselové teplovzdušné topení a bojler



- ▶ Jestliže se na topení nebo na vedení spalin vyskytnou netěsnosti, hrozí nebezpečí otravy! Pokud zjistíte netěsnost: Vypněte dieselové teplovzdušné topení. Otevřete okna a dveře. Nechte systém zkontrolovat v autorizovaném servisu.
- ▶ Dodržujte bezpečnostní předpisy a bezpečnostní pokyny výrobce, uvedené v samostatném návodu k obsluze od výrobce.

Funkce a obsluha jsou stejné jako u teplovzdušného topení na plyn, viz odstavec 9.2.3.

Další informace najdete v samostatném návodu výrobce k obsluze.

9.2.5 Teplovodní topení a bojler Alde



- ▷ Nikdy nepoužívejte teplovodní topení, pokud není naplněné kapalinou. Dodržujte pokyny v kapitole 12.
- ▷ Nikdy nevrtejte díry do podlahy. Mohlo by dojít k poškození trubek s teplou vodou.
- ▷ Zajistěte, aby v nádrži byl dostatek čisté vody pro naplnění bojleru.



- ▷ Když je teplovodní topení v provozu, vždy musí být zapnuté oběhové čerpadlo.
- ▷ Po prvním topném provozu doporučujeme odvzdušnit topný systém a zkontrolovat obsah glykolu. Dodržujte pokyny v kapitole 12.
- ▷ Když je topení zapnuté, spustí se s naposledy použitým nastavením.
- ▷ Další informace najdete v samostatném návodu k obsluze od výrobce. Dodržujte pokyny k údržbě v kapitole 12.

Ovládací jednotka Ovládací jednotka je rozdělena na dvě části:

- Displej (dotyková obrazovka)
- Ovládací tlačítka



- 1 Displej (dotyková obrazovka)
- 2 Tlačítko "Menu" (nabídka)
- 3 Tlačítko "Zapnout/vypnout"

Obr. 122 Ovládací jednotka (tepl vodní topení)



- ▷ Pokud není stisknuté žádné tlačítko, ovládací jednotka se po dvou minutách automaticky přepne do klidového stavu.
- ▷ Změny nastavení se automaticky uloží po 10 sekundách.

Ovládací tlačítka

Ovládací tlačítka mají následující funkce:

Poz. na Obr. 122	Tlačítko	Funkce
2	MENU	Otevře nabídku nastavení
3		Aktivuje topení

Displej









Displej (Obr. 122,1) je dotykový. Klepnutím na symboly se vyvolá příslušná funkce.



Obr. 123 Výchozí obrazovka (ovládací jednotka)

Výchozí obrazovka

Po zapnutí topení se na displeji zobrazí výchozí obrazovka. Výchozí obrazovka obsahuje následující informace:

Symbol	Význam
	Tento symbol se zobrazí, když je aktivované oběhové čerpadlo
	Tento symbol se zobrazí, když je aktivovaná funkce Automatické zapnutí topení
	Tento symbol se zobrazí, když se aktivuje funkce Denní automatický režim
	Tento symbol se zobrazí, když se aktivuje funkce Noční automatický režim
	Tento symbol se zobrazí, když se aktivuje zařízení pro přepínání plynových láhví
	Tento symbol se zobrazí, když je topení připojené k napájení 230 V
	Vedle tohoto symbolu se zobrazuje vnitřní teplota
	Vedle tohoto symbolu se zobrazuje venkovní teplota, pokud je namontované venkovní čidlo







Nabídka nastavení

Tlačítkem "MENU" se vyvolá nabídka nastavení. Význam jednotlivých symbolů je popsán v následující tabulce.



Obr. 124 Nabídka nastavení (ovládací jednotka)

Pomocí symbolů "+" nebo "-" můžete zvýšit nebo snížit hodnoty.

Symbol	Význam
	Nastavení požadované teploty v rozsahu +5 °C až +30 °C
	Nastavení teploty vody v bojleru
	Nastavení topného výkonu v elektrickém provozu
	Tlačítko zapnutí/vypnutí topení v plynovém provozu
	Tlačítko nabídky nástrojů
	Tlačítko "AC" pro zapnutí klimatizace (k dispozici jen tehdy, když je k dispozici klimatizace Truma Aventa)
	Tlačítko "A" pro aktivované funkce

Nabídky nástrojů

Pomocí nabídek nástrojů můžete vyvolat a nastavit různé funkce topení. Pomocí symbolů se šipkami se přechází mezi nabídkami. Význam jednotlivých funkcí je popsán v návodu výrobce k obsluze.



Volba provozního režimu

Teplovodní topení může pracovat s následujícími zdroji energie:

- Plynový provoz
- Elektrický provoz 230 V
- Plynový provoz a elektrický provoz 230 V

Provozní režim se volí na ovládací jednotce.

Volba plynového provozu:

- Stiskněte tlačítko . Tlačítko svítí zeleně. Plynový provoz se aktivuje.
- Znovu stiskněte tlačítko . Tlačítko svítí modře. Plynový provoz je vypnutý.

Volba elektrického provozu 230 V:

- Držte stisknuté tlačítko "+" vedle symbolu  tak dlouho, až je dosažen požadovaný topný výkon.



- ▷ Při elektrickém provozu 230 V zvolte výkonový stupeň tak, aby odpovídal hodnotě jistění přípojky 230 V:

Stupeň 1 (1 kW) při 6 A

Stupeň 2 (2 kW) při 10 A

Stupeň 3 (3 kW) při 16 A

Volba plynového a elektrického provozu 230 V:

- Na ovládací jednotce zvolte plynový i elektrický provoz 230 V.
- ▷ Když je zvolený plynový provoz a elektrický provoz 230 V a vozidlo je připojené k napájení 230 V, pracuje teplovodní topení nejprve pouze v elektrickém provozu 230 V. Teprve když topný výkon nedostačuje, automaticky se zapne také plynový provoz.
- ▷ Plynový provoz je možný jen tehdy, když je otevřený hlavní uzavírací ventil na plynové láhvi a plynový uzavírací ventil.
- ▷ Elektrický provoz 230 V je k dispozici jen tehdy, když je vozidlo připojené k napájení 230 V.

Když se topení zapne, spustí se s posledním nastaveným provozním režimem.



Zapnutí topení:

- Stiskněte tlačítko . Na displeji se zobrazí výchozí obrazovka. Topení se spustí automaticky.

Vypnutí topení:

- Stiskněte tlačítko . Topení se vypne.

Nastavení teploty vody v bojleru:

- Pokud chcete nastavit teplotní stupeň 1: Jednou stiskněte tlačítko "+" vedle symbolu . Symbol klínu vedle tlačítka "+" z poloviny zčerná.
- Pokud chcete nastavit teplotní stupeň 2: Dvakrát stiskněte tlačítko "+" vedle symbolu . Symbol klínu vedle tlačítka "+" celý zčerná. Po 30 minutách se bojler automaticky přepne ze Stupně 2 zpět na Stupeň 1.

Plnění/vypouštění bojleru

Bojler se napouští vodou z nádrže na vodu.



- ▷ Aby mohl být bojler naplněn vodou, musí být v nádrži dostatek vody.

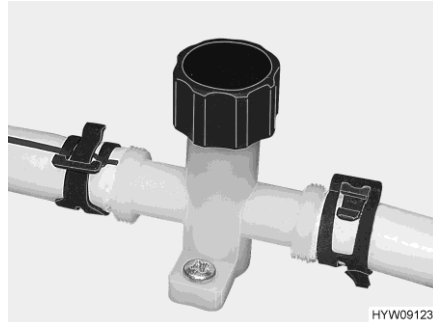

Obr. 125 Vypouštěcí kohout (vodní vedení)

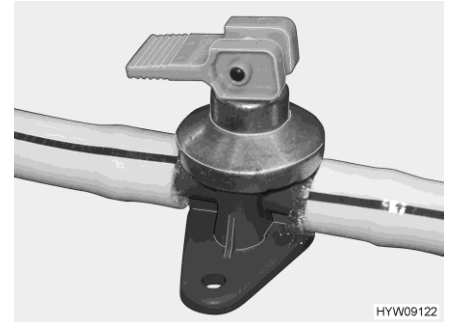

Obr. 126 Vypouštěcí kohout (bojler Alde)

Plnění bojleru vodou:

- Zavřete vypouštěcí kohouty. Otočte krytku (Obr. 125) po směru hodinových ručiček a nastavte výkyvnou páku (Obr. 126) do vodorovné polohy.
- Zapněte napájení 12 V na ovládacím panelu.
- Všechny vodní kohouty nastavte na "Teplá" a otevřete je. Vodní čerpadlo se zapne. Vedení teplé vody se naplní vodou.
- Nechte vodní kohouty otevřené tak dlouho, až z nich vytéká voda bez bublin. Jen tak je zaručeno, že je bojler naplněn vodou.
- Zavřete všechny vodní kohouty.

Vypuštění bojleru:

- Vypněte bojler.
- Otevřete vypouštěcí kohouty. Otočte krytku (Obr. 125) proti směru hodinových ručiček a nastavte výkyvnou páku (Obr. 126) do svislé polohy.
- Zkontrolujte, zda je voda z bojleru úplně vypuštěná (cca 7–10 litrů).



- ▷ Další informace o vypuštění vodního systému najdete v odstavci 10.2.6.
- ▷ Další informace o bojleru najdete v samostatném návodu k obsluze od výrobce. Dodržujte pokyny k údržbě v kapitole 12.

Tepelný výměník Alde



- ▷ Tepelný výměník funguje, pouze když běží motor vozidla.
- ▷ Když se tepelný výměník nepoužívá (např. v létě), odpojte ho uzavíracím kohoutem.

S použitím tepelného výměníku je možné vytápět během jízdy obytný prostor vozidla, aniž by bylo uvedeno do provozu teplovodní topení obytného prostoru.

Tepelný výměník je připojený k chladicímu okruhu motoru vozidla, a tudíž má stejnou funkci jako topení vozidla.

Topný výkon se nastavuje pomocí regulace topení obytného prostoru.

Místo montáže

Uzavírací kohout tepelného výměníku je namontovaný za akumulátorem obytného prostoru a přístupný skrze servisní kryt.

Přídavné cirkulační čerpadlo Alde



- ▷ Přídavné cirkulační čerpadlo funguje pouze tehdy, když je namontován tepelný výměník a je zapnutý a když pracuje teplovodní topení.



Obr. 127 Menu Start (přídavné cirkulační čerpadlo)

Pomocí přídavného cirkulačního čerpadla je možné předehřívát motor vozidla v klidovém stavu.

Přídavné cirkulační čerpadlo je připojeno k chladicímu okruhu motoru vozidla, a proto má funkci předehřívání motoru.

Spuštění předehřívání motoru:

- Stiskněte na displeji tlačítko "Off" (vypnuto). Tlačítko změní barvu na zelenou a popisek se změní na "On" (zapnuto).
- Nastavte požadovaný čas spuštění (čas a den v týdnu). Předehřívání motoru se spustí v nastavený čas. Po 60 minutách se předehřívání motoru automaticky opět vypne.



- ▷ Aby se předehřívání motoru spustilo ve správný čas, musí být správně nastaveny interní hodiny ovládací jednotky.

Přídavné ventilátory

Přídavný ventilátor zajišťuje lepší rozvod tepla ve vozidle.

Přídavný ventilátor je řízen ovládací jednotkou (Obr. 128) teplovodního topení.

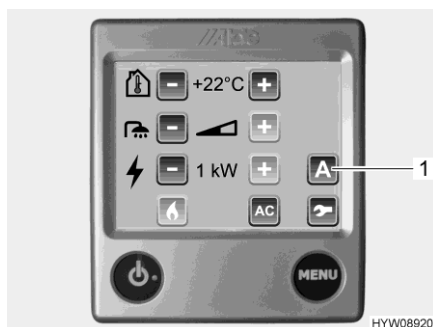

Obr. 128 Nabídka nastavení (přídavný ventilátor)

- Stiskněte tlačítko "MENU" na ovládací jednotce.
- Stiskněte tlačítko "A" (Obr. 128,1). Funkce se zobrazí.



Obr. 129 Aktivované funkce (přídavný ventilátor)



Obr. 130 Řízení (přídavný ventilátor)

- Stiskněte tlačítko Booster (Obr. 129,1). Objeví se obrazovka řízení (Obr. 130,1) přídavného ventilátoru.
- Tlačítka "+" a "-" (Obr. 130) nastavte požadovaný výkon ventilátorů.

Místo montáže Topné těleso s integrovaným přídavným ventilátorem je namontováno v konzole sedadla řidiče.

9.2.6 Nástěnný komín

Čerstvý vzduch a spaliny z topného systému jsou vedeny do dvoukomorového nástěnného komínu.



- ▷ Odstavte vozidlo tak, aby nástěnný komín měl dostatek čerstvého vzduchu.
- ▷ Nástěnný komín musí být vždy volný. Nástěnný komín nezakrývejte.
- ▷ Při zimním kempování odstraňujte z nástěnného komínu sníh a led.
- ▷ Podle počasí pravidelně kontrolujte nástěnný komín (sníh, spadané listí, nečistoty atd.). Podle potřeby vyčistěte nástěnný komín.
- ▷ Při mytí vozidla nemiřte proud vody na nástěnný komín.
- ▷ V případě nedodržení těchto pokynů není zaručena spolehlivá funkce topení.



Obr. 131 Nástěnný komín (tepl vodní topení)



Obr. 132 Nástěnný komín (tepl vzdušné topení)

Nástěnný komín se nachází na levé boční stěně.

9.2.7 Teplovodní podlahové topení



- ▷ Nikdy nevrtejte díry do podlahy. Mohlo by dojít k poškození trubek s teplotou vodou.



- ▷ Podlahové topení pracuje, pouze když je v provozu teplovodní topení.
- ▷ Topný výkon závisí na teplotě topné kapaliny v teplovodním topení.
- ▷ Zpravidla jsou otevřeny zpětné ventily a topný výkon je regulován přívodními ventily. Alternativně mohou být také otevřeny přívodní ventily a topný výkon může být regulován zpětnými ventily.
- ▷ Pomocí přívodních ventilů se nastavuje pouze rozvod teplé vody pro vytápění. Teplota, a tím i výkon topení se nastavuje na ovládací jednotce.

Teplá voda z topného okruhu teče skrze topné větve nainstalované v podlaze a příjemně ohřívá podlahu. Podlahové topení je rozděleno na několik topných větví, které mohou být jednotlivě regulovány. V závislosti na modelu vyhřívají topné větve různé části obytného prostoru.

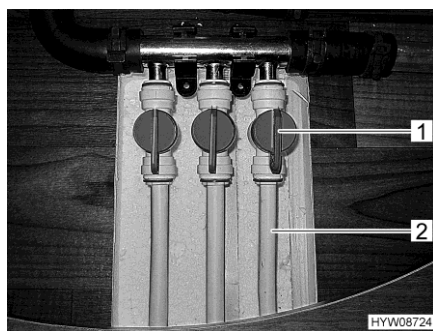

Obr. 133 Přívodní ventily (podlahové topení)

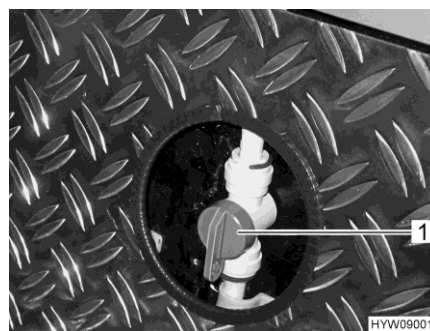

Obr. 134 Přívodní ventil (vytápění zadní garáže)

Zapnutí podlahového topení:

- Nastavte rukojeť (Obr. 133,1) na přívodním ventilu požadované topné větve (Obr. 133,2) rovnoběžně s topným vedením. Tato větev podlahového topení nyní pracuje s maximálním výkonem.

Regulace topného výkonu:

- Nastavte rukojeť (Obr. 133,1) na přívodním ventilu požadované topné větve (Obr. 133,2) do libovolné polohy. Tímto způsobem můžete plynule regulovat topný výkon této větve.

Vypnutí podlahového topení:

- Nastavte rukojeť (Obr. 133,1) na přívodním ventilu požadované topné větve (Obr. 133,2) kolmo k topnému vedení. Tato větev podlahového topení je nyní vypnutá.

Zapnutí vytápění zadní garáže:

- Nastavte rukojeť (Obr. 134,1) na přívodním ventilu pro vytápění zadní garáže rovnoběžně s topným vedením. Vytápění zadní garáže nyní pracuje s maximálním výkonem.

Regulace topného výkonu:

- Nastavte rukojeť (Obr. 134,1) na přívodním ventilu pro vytápění zadní garáže do libovolné polohy. Tímto způsobem můžete plynule nastavovat rozvod teplé vody do zadní garáže.

Vypnutí vytápění zadní garáže:

- Nastavte rukojeť (Obr. 134,1) na přívodním ventilu pro vytápění zadní garáže příčně k topnému vedení. Nyní je vytápění zadní garáže vypnuté.

Místo montáže

Přívodní ventily podlahového topení jsou umístěny pod zásuvkou pultu. Abyste získali přístup k přívodním ventilům, musíte zásuvku pultu vysadit. Přívodní ventil pro vytápění zadní garáže je umístěný za výřezem v přední stěně zadní garáže.

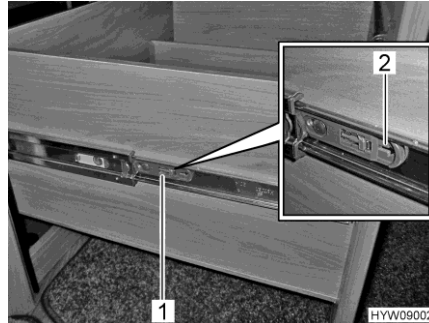

Obr. 135 Zásuvka pultu

Vysazení zásuvky pultu:

- Vytáhněte zásuvku pultu až na doraz.
- Na obou stranách zásuvky pultu zatáhněte za lištu (Obr. 135,1) ve směru šipky (Obr. 135,2). Zásuvku pultu pak lze vytáhnout přes její doraz ven.
- Vytáhněte zásuvku pultu ven, abyste získali přístup k přívodním ventilům.
- Chcete-li zásuvku pultu opět zavřít: Zasuňte zásuvku pultu na doraz zpět.

9.2.8 Elektrické temperování podlahy



► U modelů s elektrickým temperováním podlahy nevrtejte v žádném případě do podlahy otvory ani tam nemontujte šrouby. Zacházejte opatrně se špičatými předměty. Nebezpečí zasažení elektrickým proudem nebo zkratu při poškození topného drátu.



- ▷ Elektrické temperování podlahy pracuje pouze tehdy, když je vozidlo připojeno k napájení 230 V.
- ▷ Výkon elektrického temperování podlahy nestačí sám o sobě k zahřátí obytného prostoru.
- ▷ Elektrické temperování podlahy se zapíná a vypíná kolébkovým spínačem (Obr. 136,1). Když je temperování podlahy v provozu, svítí kontrolka (Obr. 136,2).

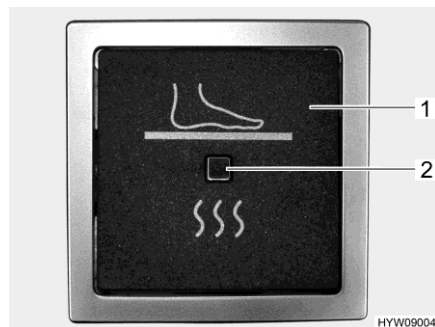

Obr. 136 Kolébkový spínač (elektrické temperování podlahy)

Po vypnutí zůstává podlaha působením zbytkového tepla ještě určitou dobu zahřátá.

9.2.9 Nezávislé topení



- ▷ Volitelné nezávislé topení je součástí základního vozidla. Dodržujte návod k obsluze základního vozidla.

9.3 Klimatizace Truma Aventa



- ▷ Chladicí okruh smí otevírat pouze výrobce nebo autorizovaný servis.
- ▷ Neblokujte přívody a odvody vzduchu.
- ▷ Nejezděte v klesání nebo stoupání více než 8 %, když klimatizace běží. Jinak může dojít k poškození kompresoru.
- ▷ Nepoužívejte zařízení delší dobu v režimu chlazení, pokud vozidlo stojí v náklonu. Do interiéru může vnikat kondenzovaná voda.



- ▷ Klimatizace pracuje jen tehdy, když je připojené napájení 230 V.
- ▷ Externí napájení 230 V musí být vybavené jištěním s hodnotou nejméně 6 A. Jinak není možný řádný provoz klimatizace.
- ▷ Vytápění není možné při venkovní teplotě nižší než 4 °C, protože pak silně klesá topný výkon. Při teplotě mezi 4 °C a 7 °C se zařízení krátkodobě zapíná kvůli odmrazování. Při venkovní teplotě vyšší než 7 °C je topný provoz k dispozici bez omezení.
- ▷ Během ovládání vždy směřujte dálkové ovládání na infračervený přijímač.
- ▷ Dodržujte návod výrobce k obsluze.

Provozní režimy

Klimatizaci lze provozovat v následujících provozních režimech:

- Automatika
- Chlazení
- Topení
- Cirkulace vzduchu

Dálkové ovládání Všechny funkce klimatizace lze ovládat pomocí dálkového ovládání.

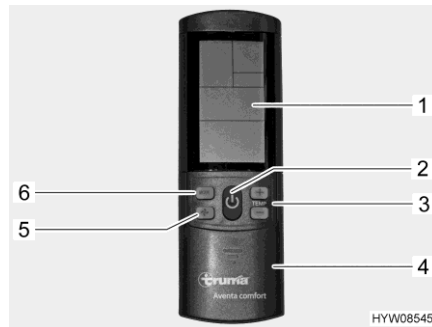

- 1 Displej
- 2 Tlačítko zapnout/vypnout
- 3 Tlačítka "+" a "-" pro výběr teploty
- 4 Posuvný kryt částí s nastavovacími tlačítky
- 5 Tlačítko volby stupně ventilátoru (tři stupně)
- 6 Tlačítko volby provozního režimu

Obr. 137 Dálkové ovládání (klimatizace)

Automatický provoz V automatickém provozu se musí nastavit pouze požadovaná teplota.

Klimatizace v závislosti na teplotě prostoru automaticky zvolí chladicí nebo topný provoz a stupeň ventilátoru.

Zapnutí: ■ Stiskněte tlačítko zapnutí/vypnutí (Obr. 137,2). Potvrdí se poslední zvolená nastavení.



▷ Po zapnutí běží cirkulační ventilátor. Kompresor se zapne nejpozději po 3 minutách, modrá dioda (chlazení) nebo žlutá dioda (topení) bliká.

■ Tlačítka "+" a "-" (Obr. 137,3) nastavte požadovanou teplotu.

Vypnutí: ■ Stiskněte tlačítko zapnutí/vypnutí (Obr. 137,2). Osvětlení lze i dále ovládat.

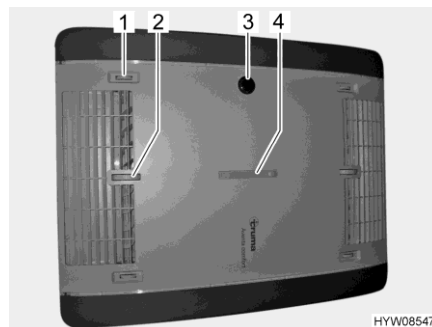

- 1 Rozvod vzduchu vpravo/vlevo
- 2 Rozvod vzduchu strop/podlaha
- 3 Infračervený přijímač, indikace funkce, ruční zapnutí/vypnutí
- 4 Rozvod vzduchu vpředu/vzadu

Obr. 138 Indikace funkce a rozvod vzduchu (klimatizace)

9.3.1 Ovládání a indikace na zařízení

Určité funkce mohou být ovládány přímo na zařízení.

Nastavení rozvodu vzduchu:

- Pomocí nastavovacích koleček a posuvných regulátorů podle přání plynule nastavte rozvod vzduchu.

Ruční zapnutí/vypnutí:

- Stiskněte mikrotlačítko (např. propiskou, pokud nemáte k dispozici dálkové ovládání).

Indikace funkce

Stavová dioda	Význam
modrá dioda bliká	kompresor běží (chladicí provoz)
modrá dioda svítí	chladicí provoz
žlutá dioda bliká	kompresor běží (topný provoz)
žlutá dioda svítí	topný provoz
červená dioda bliká	přenášejí se data
červená dioda svítí	porucha

Ruční režim

V ručním režimu můžete na dálkovém ovládání samostatně nastavit chlazení, topení a cirkulaci vzduchu.

Zapnutí chlazení:

- Stiskněte tlačítko zapnutí/vypnutí (Obr. 137,2).
- Stiskněte tlačítko volby provozního režimu (Obr. 137,6), až se zobrazí symbol chlazení na displeji (Obr. 137,1).
- Tlačítka "+" a "-" (Obr. 137,3) nastavte požadovanou teplotu.
- Tlačítkem "🌀" (Obr. 137,5) nastavte požadovaný stupeň ventilátoru.

Jakmile je dosažena teplota prostoru nastavená na dálkovém ovládání, kompresor se vypne, modrá dioda na infračerveném přijímači zhasne. Cirkulační ventilátor běží dál.

Když teplota prostoru klesne pod nastavenou hodnotu, zařízení se automaticky znovu přepne na chladicí provoz.

Zapnutí topení:

- Stiskněte tlačítko zapnutí/vypnutí (Obr. 137,2).
- Stiskněte tlačítko volby provozního režimu (Obr. 137,6), až se zobrazí symbol topení na displeji (Obr. 137,1).
- Tlačítka "+" a "-" (Obr. 137,3) nastavte požadovanou teplotu.
- Tlačítkem "🌀" (Obr. 137,5) nastavte požadovaný stupeň ventilátoru.

Jakmile je dosažena teplota prostoru nastavená na dálkovém ovládání, kompresor se vypne, žlutá dioda na infračerveném přijímači zhasne. Cirkulační ventilátor běží dál.

Když teplota prostoru překročí nastavenou hodnotu, zařízení se automaticky znovu přepne na topný provoz.

Zapnutí cirkulace vzduchu:

- Stiskněte tlačítko zapnutí/vypnutí (Obr. 137,2).
- Stiskněte tlačítko volby provozního režimu (Obr. 137,6), až se zobrazí symbol cirkulace vzduchu na displeji (Obr. 137,1).
- Tlačítka "+" a "-" (Obr. 137,3) nastavte požadovanou teplotu.
- Tlačítkem "🌀" (Obr. 137,5) nastavte požadovaný stupeň ventilátoru.

V cirkulačním provozu vzduch z interiéru cirkuluje přes filtr, ve kterém je čistič. Na infračerveném přijímači nesvítí žádné diody.

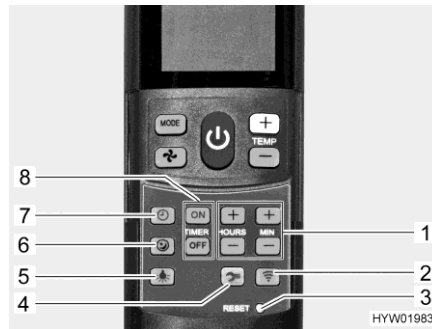

- 1 Tlačítka nastavení času a časovače
- 2 Tlačítko Odeslat (opakovaný přenos dat)
- 3 Mikrotlačítko "RESET" (obnovit výrobní nastavení)
- 4 Tlačítko Setup pro uvedení do provozu
- 5 Tlačítko Světlo (k ovládání osvětlení)
- 6 Tlačítko Tlumený chod (pro tichý chladicí provoz)
- 7 Tlačítko Čas (pro nastavení času)
- 8 Tlačítka ON/OFF časovače "TIMER" pro zapnutí/vypnutí časové předvolby

Obr. 139 Dálkové ovládání s tlačítky nastavení (klimatizace)

Zapnutí tlumeného chodu: ■ Stiskněte tlačítko Tlumený chod (Obr. 139,6). V chladicím provozu běží ventilátor při nízkých otáčkách, a proto je mimořádně tichý.

Nastavení času: ■ Stiskněte tlačítko Čas (Obr. 139,7).

■ Tlačítka (Obr. 139,1) nastavte hodiny a minuty.

Zapnutí časovače: ■ Stiskněte tlačítko zapnutí/vypnutí (Obr. 137,2).
 ■ Nastavte požadovaný provozní režim a teplotu.

Programování doby zapnutí: ■ Stiskněte tlačítko "ON" (Obr. 139,8).
 ■ Stiskněte tlačítka pro nastavení času (Obr. 139,1), až je nastavený požadovaný časový interval do zapnutí.
 ■ Stiskněte tlačítko "ON" (Obr. 139,8).

Programování doby vypnutí: ■ Stiskněte tlačítko "OFF" (Obr. 139,8).
 ■ Stiskněte tlačítka pro nastavení času (Obr. 139,1), až je nastavený požadovaný časový interval do vypnutí.
 ■ Stiskněte tlačítko "OFF" (Obr. 139,8).

Deaktivace časovače: ■ Znovu stiskněte tlačítko "ON" nebo tlačítko "OFF" (Obr. 139,8).

Integrovanými spínacími hodinami můžete předem nastavit dobu zapnutí/vypnutí klimatizace v rozsahu 15 minut až 24 hodin (počítáno od aktuálního času).

Zapnutí osvětlení: ■ Stiskněte tlačítko Světlo (Obr. 139,5). Světlo se zapne s posledním nastaveným stupněm ztlumení.

Ztlumení osvětlení: ■ Stiskněte tlačítko Světlo (Obr. 139,5) a držte ho, než je dosažen požadovaný jas.

Vypnutí osvětlení: ■ Stiskněte tlačítko Světlo (Obr. 139,5).



- ▷ Tlačítko Setup (Obr. 139,4) slouží ke spojení dálkového ovládání při prvním uvedení klimatizace do provozu.
- ▷ Další informace najdete v samostatném návodu výrobce k obsluze.

9.4 Řízení zařízení Truma mobilním koncovým zařízením

V závislosti na výbavě je ve vozidle k dispozici Truma iNet-Box. Pomocí zařízení Truma iNet-Box můžete ovládat topení a klimatizaci přes aplikaci na mobilním koncovém zařízení (např. chytrý telefon, tablet). Aplikaci Truma pro běžná mobilní koncová zařízení si můžete stáhnout z příslušného obchodu s aplikacemi.

Pro spojení mezi zařízením Truma a mobilním koncovým zařízením jsou k dispozici dvě možnosti:

- Spojení Bluetooth (omezený dosah)
- Spojení prostřednictvím mobilní sítě (karta Mini SIM s vlastním telefonním číslem a dostatečným kreditem, není součástí dodávky). Obsluhuje se prostřednictvím SMS.

Zařízení Truma můžete ovládat z několika mobilních koncových zařízení. Aplikace Truma musí být nainstalovaná na každém mobilním koncovém zařízení.



- ▷ Pokud má mobilní koncové zařízení internetové připojení, stáhnou se a uloží návody k obsluze zařízení Truma. Pak si můžete návody kdykoliv prohlédnout (i bez internetového připojení).

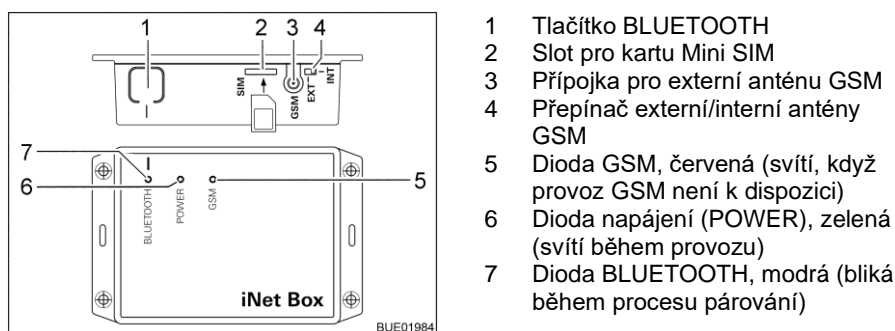

Obr. 140 Truma iNet-Box

Vytvoření spojení Bluetooth:

- Nainstalujte aplikaci Truma na mobilní koncové zařízení.
- Zapněte napájení 12 V vozidla na ovládacím panelu.
- Zapněte Bluetooth na mobilním koncovém zařízení.
- Spusťte aplikaci Truma a zvolte body nabídky "Nastavení – Založit Truma iNet-Box – Vytvořit spojení Bluetooth". V aplikaci Truma jsou podrobně vysvětleny jednotlivé kroky.
- Na 1 sekundu stiskněte tlačítko BLUETOOTH (Obr. 140,1) na iNet-Box. Truma iNet-Box je v mobilním koncovém zařízení vidět cca 2 minuty (název: "Truma iNet-Box"). Během tohoto časového intervalu bliká modrá dioda BLUETOOTH (Obr. 140,7).
- V nastavení Bluetooth mobilního koncového zařízení potvrďte spojení "Truma iNet-Box". Spojení bylo vytvořeno, když trvale svítí modrá dioda na Truma iNet-Box.

Vytvoření mobilního spojení:

- Vytvořte spojení Bluetooth výše popsaným způsobem.
- Po vytvoření spojení Bluetooth stiskněte tlačítko "Další".
- Opatrně zasuňte kartu Mini SIM s vlastním telefonním číslem a dostatečným kreditem do slotu (Obr. 140,2) v Truma iNet-Box, až se zcvakne. Červená dioda GSM (Obr. 140,5) musí trvale blikat. Když červená dioda po 20 sekundách zhasne: Zkontrolujte kartu Mini SIM.
- Zadejte PIN a telefonní číslo karty Mini SIM do iNet-Box a libovolný název do příslušných polí v asistentovi nastavení.
- Stiskněte tlačítko "Hotovo".

Truma iNet-Box se automaticky přepne z mobilní sítě na spojení Bluetooth, jakmile se uložené mobilní koncové zařízení nachází v oblasti příjmu Bluetooth. Po opuštění oblasti příjmu se automaticky přepne na mobilní síť (pokud je nastavená). Truma iNet-Box může pracovat i bez karty Mini SIM. Ovládání pak je k dispozici pouze v nejbližším okolí prostřednictvím Bluetooth.

Ovládání zařízení Truma pomocí aplikace Truma:

- Stiskněte tlačítko "Dálkové řízení".
- Zadejte pokyny k ovládání.



- ▷ K řádné funkci ovládání přes SMS je nutné, aby standardní aplikace SMS v mobilním koncovém zařízení vedla toto telefonní číslo jako odesílatele a neměnila text. Nepoužívejte webové služby k odesílání SMS (WebSMS).
- ▷ Další informace najdete v samostatném návodu výrobce k obsluze.

Místo montáže

Truma iNet-Box je namontovaný v obytné části (např. ve skříni na šaty).

9.5 Vaříč



- ▶ Když je plynový vaříč v provozu, nenechávejte ho bez dozoru. I když musíte nechat plynový vaříč bez dozoru jen na krátkou chvíli (např. návštěva toalety), vypněte ho.
- ▶ Otvírejte plyn, jen když ho chcete ihned zapálit, jinak hrozí nebezpečí výbuchu.
- ▶ Před uvedením vaříče do provozu zajistěte dostatečnou ventilaci. Otvírejte okno nebo střešní poklop.
- ▶ Nepoužívejte plynový vaříč ani plynovou pečicí troubu k topení.
- ▶ Při manipulaci s horkými hrnci, pánvemi a podobnými předměty použijte kuchyňské rukavice nebo chňapky na vaření. Nebezpečí zranění!
- ▶ V bezprostřední blízkosti vaříče nesmí být závěs ani záclony. Nebezpečí požáru!
- ▶ Když je hořák v provozu, vždy nad plamen dejte hrnec nebo pánev.



- ▷ Nepokládejte horké předměty, například hrnce, na kryt dřezu, kryt plynového vaříče nebo pracovní desku.

9.5.1 Plynový vaříč



- ▶ Během zapínání nebo provozu nesmí být v blízkosti plynového vaříče hořlavé ani snadno zápalné předměty, jako jsou utěrky na nádobí, ubrousky atd. Nebezpečí požáru!
- ▶ Během zapalování musíte svrchu vidět na hořák. Nesmí být zakrytý hrnci.
- ▶ Pokud je k dispozici plechový kryt na ochranu proti plamenu, vždy ho během vaření na plynovém vaříči používejte. Před jízdou sundejte plechový kryt na ochranu proti plamenu a řádně ho uložte.
- ▶ Kryt plynového vaříče je přitahován pružinou. Při zavírání hrozí nebezpečí zranění!



- ▷ Nepoužívejte skleněný kryt plynového vaříče jako varnou desku.
- ▷ Když je plynový vaříč v provozu, nezavírejte kryt.
- ▷ Je-li kryt plynového vaříče zavřený, nevystavujte ho tlaku.
- ▷ Nechte kryt plynového vaříče otevřený, dokud hořáky nevychladnou. Jinak by skleněná deska mohla prasknout.



- ▷ Používejte pouze hrnce a pánve, jejichž průměr je vhodný pro rošt hořáku plynového vaříče.
- ▷ Když plamen zhasne, pojistný ventil zapalování automaticky zavře přívod plynu.
- ▷ Další informace najdete v samostatném návodu výrobce k obsluze.

Kuchyňský blok vozidla je vybavený vaříčem se 3 plynovými hořáky.

Ochranný plech proti plamenům

Než začnete vařit, musíte zavěsit na rám okna ochranný plech proti plamenům (Obr. 141,2). Ochranný plech proti plamenům pak zakrývá prostor mezi kryty pro dřez (Obr. 141,3) a plynovým vaříčem (Obr. 141,1).

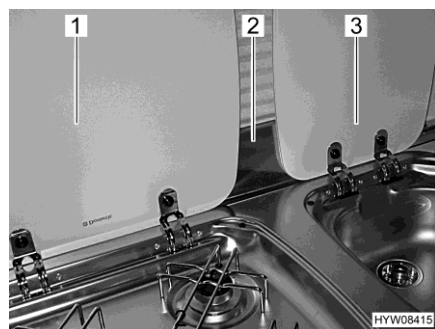

Obr. 141 Ochranný plech proti plamenům a kryty

Zapalování Plynový vaříč je vybavený elektronickým zapalováním.

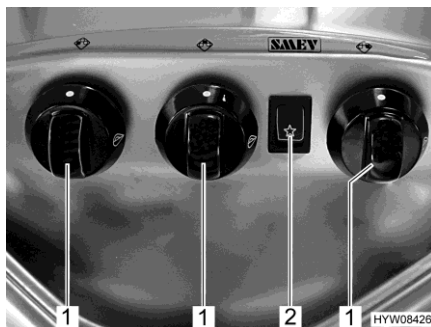

Obr. 142 Ovládací prvky (plynový vaříč)

- Zapnutí:**
- Otevřete hlavní uzavírací ventil na plynové láhvi a plynový uzavírací ventil "Vaříč".
 - Zavěste ochranný plech proti plamenům (Obr. 141,2) na rám okna.
 - Otevřete kryt plynového vaříče (Obr. 141,1).
 - Otočte otočný regulátor (Obr. 142,1) požadovaného hořáku do zapalovací polohy (velký plamen).
 - Stiskněte a držte otočný regulátor.
 - Stiskněte kolébkový spínač (Obr. 142,2). Na hořáku se vytvoří zapalovací jiskry.
 - Jakmile začne hořet plamen, držte otočný regulátor stisknutý ještě asi 10 až 15 sekund, než pojistný ventil zapalování udrží přívod plynu otevřený.
 - Uvolněte otočný regulátor a otočte ho do požadované polohy.
- Vypnutí:**
- Otočte otočný regulátor do polohy 0. Plamen zhasne.
 - Zavřete plynový uzavírací ventil "Vaříč" a hlavní uzavírací ventil na plynové láhvi.

9.5.2 Plynová pečicí trouba s grilem (Dometic)



- ▶ Větrací otvory na plynové pečicí troubě nechte stále otevřené.
- ▶ Během zapalování nebo provozu nesmí být v blízkosti plynové pečicí trouby hořlavé ani snadno zápalné předměty, jako jsou utěrky na nádobí, oděv atd. Nebezpečí požáru!
- ▶ Pokud zapálení nebylo úspěšné, opakujte postup od začátku. Podle potřeby zkontrolujte, zda v plynové pečicí troubě nechybí plyn a je připojena k elektrickému proudu.
- ▶ Pokud i přesto plynová pečicí trouba nefunguje, zavřete plynový uzavírací ventil a kontaktujte servis.
- ▶ Pokud plamen hořáku náhodně zhasne, dejte otočný regulátor do polohy "O" a nechte hořák nejméně 1 minutu vypnutý. Teprve pak ho znovu zapalte.
- ▶ Části plynové pečicí trouby mohou být během provozu velmi horké. Nedotýkejte se horkých částí holýma rukama.
- ▶ Pokrmy, mřížkový rošt a tukovou pánev dejte do plynové pečicí trouby tak, aby se nedostaly do kontaktu s plamenem.
- ▶ Zapalujte pečicí troubu a gril, jen když jsou otevřená dvířka pečicí trouby.
- ▶ Během grilování nechte dvířka pečicí trouby napůl otevřená.
- ▶ Nepoužívejte gril déle než 25 minut.



- ▷ Gril je integrovaný v plynové pečicí troubě v závislosti na modelu.
- ▷ Před prvním uvedením do provozu nechte plynovou pečicí troubu fungovat bez obsahu při maximální teplotě po dobu 30 minut.
- ▷ Když plamen zhasne, pojistný ventil zapalování automaticky zavře přívod plynu.
- ▷ Pokud jsou dvířka pečicí trouby zavřená, brání bezpečnostní spínač zapálení.
- ▷ Pokud zapalování opakovaně selže, dejte otočný regulátor do polohy "O". Počkejte nejméně 1 minutu a zapalte plynovou pečicí troubu ručně. Podle potřeby zkontrolujte, zda v plynové pečicí troubě nechybí plyn a je připojena k elektrickému proudu. Pokud ani pak plynová pečicí trouba nefunguje, zavřete plynový uzavírací ventil a kontaktujte servis.
- ▷ Další informace najdete v samostatném návodu výrobce k obsluze.

Plynová pečicí trouba je vybavená elektronickým zapalováním.

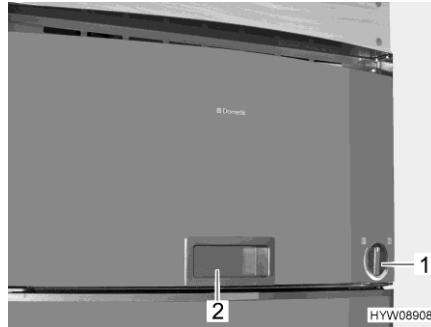

Obr. 143 Plynová pečicí trouba (integrovaná na ledniče)

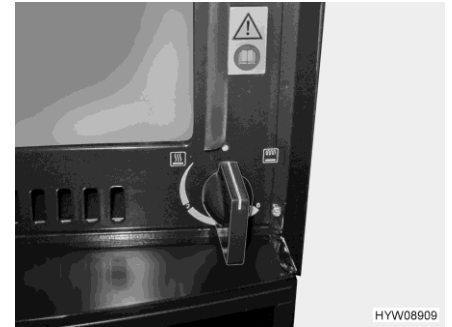

Obr. 144 Otočný regulátor (plynová pečicí trouba)

Zapnutí pečicí trouby:

- Otevřete hlavní uzavírací ventil na plynové láhvi a plynový uzavírací ventil "Pečicí trouba".
- Úplně otevřete dvířka pečicí trouby zatažením za prohlubeň rukojeti (Obr. 143,2). Bezpečnostní spínač pak uvolní zapalování.
- Stiskněte otočný regulátor (Obr. 143,1), přidržte ho stisknutý a otočte doleva (☰) do požadované polohy. Držte otočný regulátor (Obr. 143,1) stisknutý dalších 5 až 10 sekund. K zapálení dojde automaticky.
- Uvolněte otočný regulátor (Obr. 143,1).
- Zavřete dvířka pečicí trouby.

Zapnutí grilu:

- Otevřete hlavní uzavírací ventil na plynové láhvi a plynový uzavírací ventil "Pečicí trouba".
- Otevřete dvířka pečicí trouby nejméně do první aretované polohy (cca 45°).
- Stiskněte otočný regulátor (Obr. 143,1), přidržte ho stisknutý a otočte doprava na symbol "☰". Držte otočný regulátor (Obr. 143,1) stisknutý dalších 5 až 10 sekund. K zapálení dojde automaticky.
- Uvolněte otočný regulátor (Obr. 143,1).



- ▷ Když je gril v provozu, nezavírejte dvířka pečicí trouby.

Vypnutí:

- Dejte otočný regulátor (Obr. 143,1) do polohy "O". Plamen zhasne.
- Zavřete plynový uzavírací ventil "Pečicí trouba" a hlavní uzavírací ventil na plynové láhvi.

9.5.3 Sporák s plynovým grilem a plynovou pečicí troubou

Kuchyňský blok vozidla je vybavený sporákem, plynovým grilem a plynovou pečicí troubou.



- ▷ V kuchyňském bloku je integrován chladicí systém. Když jsou plynový gril nebo plynová pečicí trouba několik minut v provozu, zapnou se automaticky ventilátory. Ventilátory dobíhají také ještě několik minut po vypnutí zařízení.

Sporák

Sporák ve vozidle je vybaven 3 plynovými varnými deskami a přídatnou elektrickou varnou deskou.



- ▶ Během zapínání nebo provozu plynové varné desky nesmí být v blízkosti hořáku hořlavé ani snadno zápalné předměty, jako jsou utěrky na nádobí, ubrousky atd. Nebezpečí požáru!
- ▶ Během zapalování hořáku plynové varné desky musíte svrchu vidět na hořák. Nesmí být zakrytý hrnci.
- ▶ Pokud plamen hořáku neúmyslně zhasne, otočte otočný regulátor do polohy 0 a nechte hořák nejméně 1 minutu vypnutý. Teprve pak ho znovu zapalte.
- ▶ Kryt sporáku je přitahován pružinou. Při zavírání hrozí nebezpečí zranění!



- ▷ Nestavte žádné horké předměty, např. hrnce, na kryt dřezu. Mohl by se deformovat plast.
- ▷ Nepoužívejte skleněný kryt sporáku jako varnou desku.
- ▷ Když je sporák v provozu, nezavírejte kryt.
- ▷ Je-li kryt sporáku zavřený, nevystavujte ho tlaku.
- ▷ Nepokládejte horké hrnce na kryt sporáku.
- ▷ Po vaření nechte kryt sporáku otevřený, dokud hořáky plynové varné desky nebo elektrická varná deska nevychladnou. Jinak by skleněná deska mohla prasknout.



- ▷ Používejte jen hrnce a pánve, jejichž průměr je vhodný pro rošt hořáku plynové varné desky, resp. pro elektrickou varnou desku.
- ▷ Když plamen plynové varné desky zhasne, pojistný ventil zapalování automaticky zavře přívod plynu.
- ▷ Další informace najdete v samostatném návodu výrobce k obsluze.



Obr. 145 Sporák s plynovými varnými deskami a elektrickou varnou deskou

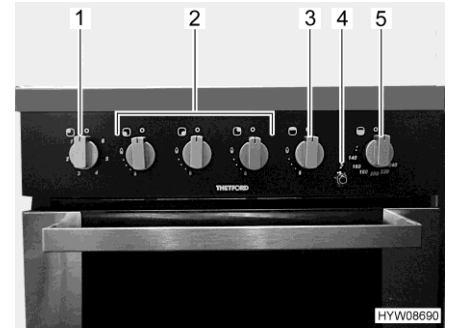

Obr. 146 Ovládací prvky (kuchyňský blok)

Plynové varné desky

Zapnutí plynové varné desky:

Sporák ve vozidle je vybavený 3 plynovými varnými deskami (Obr. 145,2).

- Otevřete hlavní uzavírací ventil na plynové láhvi a plynový uzavírací ventil "Vaříč".
- Otevřete kryt sporáku (Obr. 145,1).
- Dejte otočný regulátor (Obr. 146,2) požadovaného hořáku do zapalovací polohy (velký plamen) a stiskněte.
- Stiskněte tlačítko zapalování (Obr. 146,4), než začne hořet plamen (maximálně 15 sekund).
- Jakmile začne hořet plamen, držte otočný regulátor stisknutý ještě asi 10 až 15 sekund, než pojistný ventil zapalování udrží přívod plynu otevřený.
- Uvolněte otočný regulátor a otočte ho do požadované polohy.
- Pokud zapálení nebylo úspěšné, počkejte 1 minutu a opakujte postup od začátku.

Vypnutí plynové varné desky:

- Otočte otočný regulátor do polohy 0. Plamen zhasne.
- Zavřete plynový uzavírací ventil "Vaříč" a hlavní uzavírací ventil na plynové láhvi.

Elektrická varná deska

Sporák je vybavený elektrickou varnou deskou (Obr. 145,3).



- ▷ Elektrická varná deska pracuje pouze tehdy, když je vozidlo připojeno k napájení 230 V.
- ▷ Před prvním uvedením do provozu nechte elektrickou varnou desku běžet bez postaveného hrnce 3 až 5 minut při středním až silném ohřevu, aby se vytvrdil povlak. Během tohoto postupu se může tvořit netoxický kouř. Otevřete všechna okna a dobře větrejte.

Zapnutí elektrické varné desky:

- Připojte vozidlo k napájení 230 V (viz kapitola 8).
- Nastavte otočný regulátor (Obr. 146,1) na požadovaný teplotní stupeň.

Vypnutí elektrické varné desky:

- Otočte otočný regulátor do polohy 0.

Plynový gril Plynový gril je namontovaný pod ovládacími prvky (Obr. 146).



- ▶ Když je plynová pečicí trouba v provozu, může být prostor kolem grilu velmi horký, i když je plynový gril vypnutý. Nedotýkejte se horkých částí holýma rukama.
- ▶ Během zapalování a také během grilování nechte vždy otevřená dvířka na plynovém grilu.
- ▶ Během zapalování nebo provozu nesmí být v blízkosti plynového grilu hořlavé ani snadno zápalné předměty, jako jsou utěrky na nádobí, ubrousky atd. Nebezpečí požáru!
- ▶ Pokud zapálení nebylo úspěšné, opakujte postup od začátku. Podle potřeby zkontrolujte, zda v plynovém grilu nechybí plyn a je připojený k elektrickému proudu.
- ▶ Pokud i přesto plynový gril nefunguje, zavřete plynový uzavírací ventil a kontaktujte autorizovaný servis.
- ▶ Pokud plamen hořáku neúmyslně zhasne, otočte otočný regulátor do polohy 0 a nechte hořák nejméně 1 minutu vypnutý. Teprve pak ho znovu zapalte.



- ▷ Před prvním uvedením plynového grilu do provozu ho nechte prázdný 20 minut běžet na nejvyšší stupeň, aby se odstranily zbytky z výroby. Během tohoto postupu se může tvořit netoxický kouř. Otevřete všechna okna a dobře větrejte.

Zapnutí plynového grilu:

- Otevřete hlavní uzavírací ventil na plynové láhvi a plynový uzavírací ventil "Vařič".
- Úplně otevřete dvířka na plynovém grilu.
- Lehce stiskněte otočný regulátor (Obr. 146,3) a otočte ho do zapalovací polohy (velký plamen).
- Stiskněte tlačítko zapalování (Obr. 146,4), než začne hořet plamen (maximálně 15 sekund).
- Jakmile začne hořet plamen, držte otočný regulátor stisknutý ještě asi 10 až 15 sekund, než pojistný ventil zapalování udrží přívod plynu otevřený.
- Uvolněte otočný regulátor a otočte ho do požadované polohy.
- Pokud zapálení nebylo úspěšné, počkejte 1 minutu a opakujte postup od začátku.

Vypnutí plynového grilu:

- Otočte otočný regulátor do polohy 0. Plamen zhasne.
- Zavřete plynový uzavírací ventil "Vařič" a hlavní uzavírací ventil na plynové láhvi.

Plynová pečicí trouba

Plynová pečicí trouba je namontovaná pod plynovým grilem.



- ▶ Když je plynová pečicí trouba v provozu, může být prostor kolem grilu velmi horký, i když je plynový gril vypnutý. Nedotýkejte se horkých částí holýma rukama.
- ▶ Během zapalování nebo provozu nesmí být v blízkosti plynové pečicí trouby hořlavé ani snadno zápalné předměty, jako jsou utěrky na nádobí, oděv atd. Nebezpečí požáru!
- ▶ Během zapalování musí zůstat otevřená dvířka pečicí trouby.
- ▶ Pokud zapálení nebylo úspěšné, opakujte postup od začátku. Podle potřeby zkontrolujte, zda v plynové pečicí troubě nechybí plyn a je připojená k elektrickému proudu.
- ▶ Pokud i přesto plynová pečicí trouba nefunguje, zavřete plynový uzavírací ventil a kontaktujte servis.
- ▶ Pokud plamen hořáku neúmyslně zhasne, otočte otočný regulátor do polohy 0 a nechte hořák nejméně 1 minutu vypnutý. Teprve pak ho znovu zapalte.



- ▷ Před prvním uvedením plynové pečicí trouby do provozu ji nechte prázdnou 30 minut běžet při teplotě 200 °C, aby se odstranily zbytky z výroby. Během tohoto postupu se může tvořit netoxický kouř. Otevřete všechna okna a dobře větrejte.
- ▷ Teplota v plynové pečicí troubě je regulována termostatem. Regulační rozsah je 140 °C až 240 °C. Nastavená teplota se vztahuje ke středu plynové pečicí trouby. Plynová pečicí trouba je nahoře více horká a dole méně horká.

Zapnutí plynové pečicí trouby:

- Otevřete hlavní uzavírací ventil na plynové láhvi a plynový uzavírací ventil "Vaříč".
- Úplně otevřete dvířka na plynové pečicí troubě.
- Lehce stiskněte otočný regulátor (Obr. 146,5) a otočte ho na nejvyšší stupeň (240 °C).
- Stiskněte tlačítko zapalování (Obr. 146,4), než začne hořet plamen (maximálně 15 sekund).
- Jakmile začne hořet plamen, držte otočný regulátor stisknutý ještě asi 10 až 15 sekund, než pojistný ventil zapalování udrží přívod plynu otevřený.
- Uvolněte otočný regulátor a otočte ho do požadované polohy.
- Zasuňte pečicí rošt do požadované výšky a zavřete dvířka na plynové pečicí troubě.
- Pokud zapálení nebylo úspěšné, počkejte 1 minutu a opakujte postup od začátku.

Vypnutí plynové pečicí trouby:

- Otočte otočný regulátor do polohy 0. Plamen zhasne.
- Zavřete plynový uzavírací ventil "Vaříč" a hlavní uzavírací ventil na plynové láhvi.

9.6 Lednička

Pokud není k dispozici regulátor tlaku plynu se snímačem nárazu, provozujte ledničku během jízdy pouze s napájením z palubní sítě 12 V. Při vysokých okolních teplotách nedosahuje lednička plného chladicího výkonu nebo spotřebovává více proudu.



- ▷ Při opuštění vozidla vždy namontujte větrací mřížku ledničky. Jinak do ní může za deště vnikat voda.
- ▷ Chladicí výkon ledničky závisí na poloze vozidla. Už při náklonu 5° může klesnout chladicí výkon. Proto vozidlo na parkovišti vždy odstavte ve vodorovné poloze.
- ▷ Absorpční lednička pracuje za normální okolní teploty (cca 21 °C) v uvedeném teplotním rozsahu. Při výrazně vyšších okolních teplotách (> 30 °C) se snižuje chladicí výkon.

9.6.1 Větrací mřížka ledničky

Panují-li vysoké venkovní teploty, je maximální chladicí výkon chladicího agregátu zaručen jen tehdy, když je okolí ledničky dostatečně odvětrané.

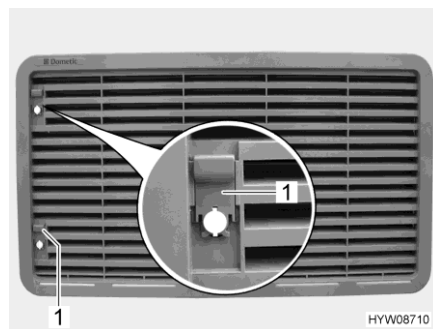

Obr. 147 Větrací mřížka ledničky

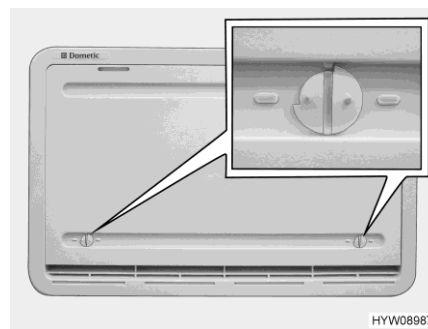

Obr. 148 Zimní kryt (větrací mřížka ledničky)

- Vyjmutí:**
- Posuňte zarážky (Obr. 147,1) nahoru.
 - Vyjměte větrací mřížku ledničky.

Zimní kryt Zimní kryty (Obr. 148) chrání chladicí agregát před chladným vzduchem. Když venkovní teplota klesne pod +10 °C, nasadte zimní kryty před obě větrací mřížky ledničky (platí pro plynový i elektrický provoz).

U menších zařízení (objem méně než 130 l) používejte v plynovém provozu pouze **dolní** zimní kryt.

Při velmi nízkých teplotách (-5 °C až -30 °C) používejte **izolovaný** zimní kryt. Izolovaný zimní kryt používejte jen místo **dolní** větrací mřížky ledničky. Když teploty znovu vzrostou, zimní kryty odstraňte.

- Nasazení:**
- Otevřete oba zámky (Obr. 148) (drážka je vodorovně).
 - Nasadte zimní kryt před větrací mřížku.
 - Zavřete zámky malou mincí (drážka je svisle).

- Vyjmutí:**
- Otevřete oba zámky (Obr. 148) (drážka je vodorovně).
 - Sundejte zimní kryt z větrací mřížky.



- ▷ Když teploty stoupnou nad +10 °C, odstraňte zimní kryty. Jinak může dojít k poškození ledničky.
- ▷ Pokud teploty stoupnou nad 5 °C, odstraňte **izolovaný** zimní kryt. Jinak může dojít k poškození ledničky.



- ▷ Zimní kryt může zůstat během jízdy namontovaný.

9.6.2 Thetford řady N4000

Provozní režimy

Tato lednička je absorpční lednička s mrazicí přihrádkou. Provozní režimy a nastavení se zobrazují na LED displeji.

Lednička je vybavena automatickým systémem volby zdroje energie. Lednička si automaticky vybírá optimální zdroj energie. Možná je také ruční volba zdroje energie.

Lednička má následující provozní režimy:

- Provoz na 230 V
- Provoz na 12 V
- Plynový provoz



- ▷ Lednička vždy potřebuje řídicí napětí 12 V nezávisle na tom, s jakým druhem energie právě pracuje. Řídicí napětí je k dispozici, pokud je zapnutý elektroblok. Lednička odebírá klidový proud, i když je vypnutá. Při dočasném odstavení vždy vypněte elektroblok.
- ▷ Když lednička využívá elektrický provoz, zavřete plynový uzavírací ventil "Lednička".

Provoz na 230 V

Lednička je připojená k externí elektrické síti.

Provoz na 12 V

Lednička je připojená k akumulátoru vozidla.



- ▷ V automatickém režimu se provoz na 12 V zvolí jen tehdy, když běží motor vozidla.

Plynový provoz

Lednička pracuje na plyn z připojené plynové láhve.



- ▷ Při použití LPG pro automobily se musí použít filtr. Filtr musí namontovat kvalifikovaný technik.

Přepínání mezi zdroji energie

Při přepínání mezi různými zdroji energie dochází v případě automatické volby zdroje energie k úmyslnému zpoždění. Proto po přepnutí na nový zdroj energie není lednička ihned připravena k provozu. Při přepínání z provozu na 12 V na plynový provoz činí zpoždění 15 minut. Zabrání se tak přepnutí na plynový provoz při krátkém zastavení vozidla (např. zastávka při tankování).

Zastávka při tankování



- ▶ Na čerpacích stanicích je zakázán provoz s otevřeným ohněm. Byla-li lednička během jízdy ručně nastavena na plynový provoz: Na čerpací stanici vypněte ledničku nebo ji přepněte na provoz na 12 V. Pokud lednička během jízdy pracovala v automatickém režimu (pouze provedení s automatickou volbou zdroje energie) a zastávka při tankování trvá déle než 15 minut: Vypněte ledničku. Jinak automatický systém volby zdroje energie po 15 minutách od vypnutí motoru vozidla automaticky přepne na plynový provoz.

Zapalovací pojistka

Pokud je zvolený plynový provoz, automaticky se otevře zapalovací pojistka, takže může proudit plyn k hořáku. Současně se zapne elektronický zapalovač. Jestliže plamen zhasne, např. kvůli průvanu, zapalovač se ihned aktivuje a znovu zapálí plyn.

Obsluha

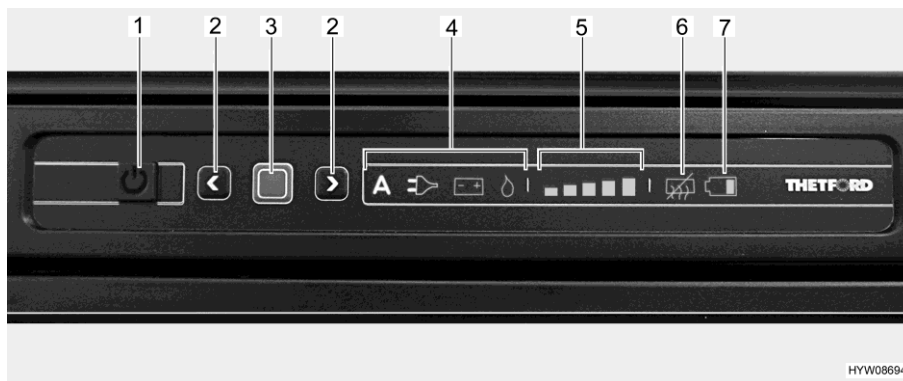

Obr. 149 Diodový ovládací panel (lednička Thetford)

- 1 Tlačítko zapnout/vypnout
- 2 Tlačítka se šípkami
- 3 Potvrzovací tlačítko
- 4 Indikace provozního režimu ("A" není k dispozici pro všechna provedení)
- 5 Indikace stupně chlazení
- 6 Indikace "Antikondenzace vypnutá"
- 7 Indikace "Vybitý akumulátor" (volitelná)



- ▶ Když má lednička pracovat na plyn: Otevřete hlavní uzavírací ventil na plynové láhvi a plynový uzavírací ventil "Lednička".

Zapnutí:

- Na 1 sekundu stiskněte tlačítko zapnout/vypnout (Obr. 149,1). Tlačítko se rozsvítí zeleně. Po cca 10 sekundách se indikace ztlumí kvůli úspoře energie.
- Stiskněte potvrzovací tlačítko (Obr. 149,3). Zobrazí se poslední zvolený provozní režim.

- Volba provozního režimu:*
- Stiskněte potvrzovací tlačítko (Obr. 149,3) na cca 2 sekundy. Symboly provozního režimu blikají.
 - Ruční volba energie: Tlačítka se šípkami (Obr. 149,2) zvolte požadovaný zdroj energie.
 - Automatická volba energie (pouze provedení s automatickou volbou energie): Tlačítka se šípkami (Obr. 149,2) zvolte provozní režim "A".
 - Potvrďte volbu potvrzovacím tlačítkem (Obr. 149,3).

Provedení s automatickou volbou volí zdroje energie, v závislosti na jejich dostupnosti, v následujícím pořadí:

- Střídavé napětí 230 V
- Stejnoseměrné napětí 12 V
- Plyn

- Nastavení teploty chlazení:*
- Stiskněte potvrzovací tlačítko (Obr. 149,3) na cca 2 sekundy. Symboly provozního režimu blikají.
 - Znovu stiskněte potvrzovací tlačítko (Obr. 149,3). Indikace stupně chlazení (Obr. 149,5) bliká.
 - Opakovaně stiskněte tlačítka se šípkami (Obr. 149,2), až se zobrazí požadované nastavení.
 - Potvrďte volbu potvrzovacím tlačítkem (Obr. 149,3).

- Vypnutí:*
- Na 2 sekundy stiskněte tlačítko zapnout/vypnout (Obr. 149,1). Všechna světla zhasnou. Lednička je vypnutá.
 - Když lednička pracovala na plyn: Zavřete plynový uzavírací ventil "Lednička" a hlavní uzavírací ventil na plynové láhvi.

Regulace chladicí teploty Lednička po zapnutí automaticky zvolí poslední zvolené nastavení termostatu. Toto nastavení můžete upravit ručně pomocí tlačítek se šípkami (Obr. 149,2). Lednička dosáhne normální provozní teploty až po několika hodinách. Při přepnutí na jiný provozní režim zůstane zachované nastavení termostatu.

Doplňkové funkce Blikající kontrolky na ovládací jednotce indikují poruchu. Pokyny pro odstranění poruch najdete v odstavci 14.8.1.



- ▷ Další informace najdete v samostatném návodu k obsluze ledničky.

9.6.3 Thetford T1000



- ▶ Větrací otvory nechte vždy volné.
- ▶ Na základě technických skutečností nemusí být vždy možné udržet konstantní teplotu v ledničce a mrazicí přihrádce. Za nepříznivých podmínek může dojít k rozmrazení potravin v mrazicí přihrádce.



- ▷ K urychlení odmrazování nepoužívejte žádné předměty ani horko-vzdušná zařízení.
- ▷ Když je vozidlo vystavené silnému slunečnímu záření: Dostatečně vyvětrejte vozidlo.
- ▷ Před jízdou zajistěte produkty v ledničce proti posunutí.



- ▷ Teplota v ledničce závisí na okolní teplotě (teplota prostoru), četnosti otevírání dvířek a naplnění ledničky. Podle potřeby upravte nastavení stupně chlazení.
- ▷ Akumulátor obytného prostoru má pouze omezenou zásobu energie. Proto neprovozujte ledničku delší dobu bez napájení z přípojky 230 V, když vozidlo stojí.
- ▷ Pravidelně kontrolujte množství kondenzované vody v zachytné vaně před zahájením jízdy a během provozu ledničky.
- ▷ Další informace najdete v samostatném návodu výrobce k obsluze.

Provozní režimy

Lednička pracuje výhradně se stejnosměrným napětím 12 V.

Napájení 12 V je vždy odebíráno z elektrobloku.

Během jízdy elektroblok vede proud z alternátoru vozidla do ledničky.

Když vozidlo stojí a **není** připojené k napájení 230 V, napájí elektroblok ledničku elektrickým proudem z akumulátoru obytného prostoru.

Když vozidlo stojí a je připojené k napájení 230 V, elektroblok mění vstupní napětí na 12 V a vede ho do ledničky.

Přepínání mezi jednotlivými typy napájení probíhá automaticky.

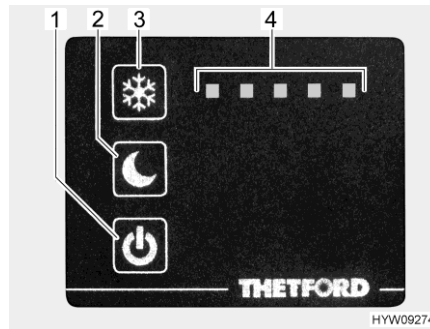

- 1 Tlačítko zapnutí/vypnutí s modrou kontrolkou
- 2 Tlačítko nočního režimu
- 3 Tlačítko nastavení teploty
- 4 Indikace stupně chlazení

Obr. 150 Ovládací prvky (lednička)

Zapnutí: ■ Stiskněte tlačítko zapnutí/vypnutí (Obr. 150,1) a držte ho asi 2 sekundy. Modrá kontrolka indikuje, že lednička je v provozu. Indikátor (Obr. 150,4) ukazuje nastavený stupeň chlazení. Tento indikátor se po asi 10 sekundách ztlumí.

Vypnutí: ■ Stiskněte tlačítko zapnutí/vypnutí (Obr. 150,1) a držte ho asi 2 sekundy. Modrá kontrolka pomalu zhasne.

Stupeň chlazení, kterým chladí lednička, musí být zvolen podle teploty prostoru. Vysoká teplota prostoru vyžaduje vyšší stupeň chlazení. Při nižší teplotě prostoru stačí nižší stupeň chlazení.

Nastavení stupně chlazení: ■ Stiskněte tlačítko nastavení teploty (Obr. 150,3) a držte ho asi 1 sekundu. Zobrazí se aktuálně nastavený stupeň chlazení (Obr. 150,4). ■ Opakovaně stiskněte tlačítko nastavení teploty (Obr. 150,3), až je dosaženo požadovaného stupně chlazení.

Lednička má k dispozici noční režim. Když je zapnutý noční režim, lednička pracuje nehlučně s nízkým výkonem.

Zapnutí nočního režimu: ■ Stiskněte tlačítko Noční režim (Obr. 150,2). Modrá kontrolka indikuje, že je aktivní noční režim.

Vypnutí nočního režimu: ■ Stiskněte tlačítko Noční režim (Obr. 150,2). Modrá kontrolka zhasne. Lednička znovu pracuje v normálním režimu.

Během provozu se v záchytné vaně pod mrazicí přihrádkou shromažďuje kondenzovaná voda. Záchytná vana musí být pravidelně vyprazdňována.

Vyprázdnění záchytné vany: ■ Zatlačte dva kolíky (vlevo a vpravo na záchytné vaně) dovnitř. ■ Vytáhněte záchytnou vanu a vyprázdněte ji.

Pokud se na jednom nebo několika místech v mrazicí přihrádce vytvořila ledová vrstva silnější než 3 mm, musí se lednička odmrazit.

Odmrazování: ■ Vypněte ledničku. ■ Vytáhněte z ledničky všechny produkty. ■ Nechte dvířka ledničky otevřená. ■ Pod vypouštěcí otvor záchytné vany dejte vhodnou nádobu. ■ Odstraňte zátku vypouštěcího otvoru. ■ Roztátou vodu vytřete houbou nebo utěrkou. ■ Když je lednička odmrazená: Znovu nasadte zátku na vypouštěcí otvor. ■ Vyčistěte ledničku.

9.6.4 Zajištění dveří ledničky

V závislosti na modelu je lednička vybavena samostatnou mrazicí schránkou. Pokyny v tomto odstavci platí obdobně také pro dveře mrazicí schránky.



- ▷ Během jízdy musí být dveře ledničky vždy zavřené a zaaretované v zavřené poloze.



- ▷ Když je lednička vypnutá, zaaretujte dveře ledničky ve větrací poloze. Zabráníte tak vzniku plísně.

Dveře ledničky můžete zaaretovat ve dvou polohách:

- Zavřené dveře ledničky během jízdy a používání ledničky
- Lehce otevřené dveře ledničky, když je lednička vypnutá



- ▷ Další informace o aretaci najdete v samostatném návodu k obsluze od výrobce.

Thetford Lednička se otevírá a zavírá za rukojeť na dveřích.

Větrací poloha Dveře ledničky lze aretovat sklopným třmenem ve větrací poloze.

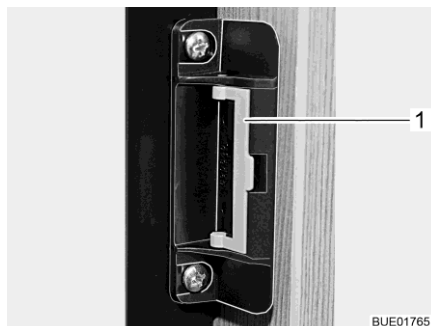

Obr. 151 Uzavírací zařízení (normální poloha)



Obr. 152 Uzavírací zařízení (větrací poloha)

Aretace ve větrací poloze:

- Otevřete dveře ledničky.
- Sklopte třmen (Obr. 151,1) dopředu (Obr. 152).
- Zavřete dveře ledničky do prvního dorazu; tím jsou aretované ve větrací poloze.

Přehled kapitol

V této kapitole naleznete pokyny k sanitárním zařízením vozidla.

Na konci kapitoly najdete místa montáže součástí sanitárního zařízení.

10.1 Vodní systém, všeobecně



- ▶ Vodu do nádrže doplňujte pouze ze zdrojů, které prokazatelně mají kvalitní pitnou vodu.
- ▶ K plnění používejte pouze hadice nebo nádoby schválené pro pitnou vodu.
- ▶ Před použitím důkladně pitnou vodou propláchněte plnicí hadici nebo nádobu (2–3 násobek objemu).
- ▶ Po použití úplně vypusťte plnicí hadici nebo nádobu a uzavřete otvory plnicí hadice nebo nádoby.
- ▶ Stojatá voda v nádrži na vodu nebo vodním vedení se po krátké době stane nepoživatelnou. Proto před každým použitím vozidla důkladně vyčistěte vodní vedení a nádrž na vodu. Po každém použití vozidla úplně vypusťte nádrž na vodu a vodní vedení.
- ▶ Pokud odstavení vozidla trvalo déle než jeden týden, vydezinfikujte před dalším použitím vozidla vodní systém (viz kapitola 11).



- ▷ Pokud se vozidlo nepoužívá několik týdnů nebo v něm netopíte v období s nebezpečím mrazu, vypusťte celý vodní systém. Ujistěte se, že je vodní čerpadlo vypnuté. Jinak se vodní čerpadlo bude zahřívat a může se poškodit. Vodní kohouty nechte otevřené ve střední poloze. Nechte otevřené všechny vypouštěcí kohouty. Zabráníte tak poškození vestavných zařízení a vozidla mrazem a vzniku usazenin ve vodovodních součástech.
- ▷ Vodní čerpadlo se bez vody zahřívá a během jedné minuty dojde k jeho poškození. Nepoužívejte vodní čerpadlo, když je nádrž na vodu prázdná.

Vozidlo je vybaveno vestavěnou nádrží na vodu. Elektrické vodní čerpadlo čerpá vodu na jednotlivá odběrná místa. Po otevření vodního kohoutu se automaticky zapne vodní čerpadlo a čerpá vodu na odběrné místo.

Nádrž na odpadní vodu zachycuje znečištěnou vodu. Na panelu můžete sledovat naplnění nádrže na vodu nebo nádrže na odpadní vodu.

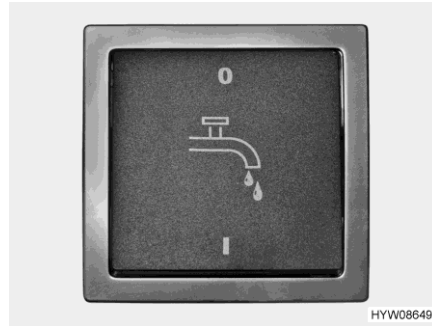

Obr. 153 Spínač (vodní čerpadlo)



- ▷ Než začnete používat vodní armatury, musíte zapnout napájení 12 V na panelu a vodní čerpadlo spínačem (Obr. 153). Jinak nebude vodní čerpadlo pracovat.
- ▷ Při plnění prázdné nádrže na vodu se může na spodku čerpadla vytvořit vzduchová bublina. Tato vzduchová bublina brání nasátí vody. Silně zatřepejte vodním čerpadlem ve vodě nahoru a dolů.

10.2 Vodní systém

10.2.1 Nádrž na vodu

Nádrž na vodu má objem cca 120 l.

Místo montáže nádrže na vodu viz odstavec 10.6.

Teplý vzduch z topení obytného prostoru ohřívá nádrž na vodu. Nádrž na vodu tak je chráněná před zamrznutím.



- ▷ Když je topení obytného prostoru mimo provoz, není nádrž na vodu dostatečně chráněná před zamrznutím. Pokud hrozí nebezpečí zamrznutí, vypusťte nádrž na vodu a vypouštěcí kohout nechte otevřený.



- ▷ Kvůli bezpečnosti jízdy a technickým schvalovacím předpisům musí být během jízdy množství omezeno na cca 20 l. Když vypustíte vodu pomocí otočné rukojeti bezpečnostní výpusti (viz odstavec 10.2.4), zůstane v nádrži voda o objemu cca 20 l.

10.2.2 Plnění vodního systému



- ▶ Při plnění nádrže na vodu dodržujte technicky přípustnou celkovou hmotnost vozidla. Když je nádrž na vodu plná, musí se odpovídajícím způsobem omezit hmotnost cestovních zavazadel.



- ▷ Vodní čerpadlo se bez vody zahřívá a během jedné minuty dojde k jeho poškození. Nepoužívejte vodní čerpadlo, když je nádrž na vodu prázdná.



- ▷ Během doplňování můžete kontrolovat množství vody v nádrži na panelu.
 - Postavte vozidlo do vodorovné polohy.
 - Zapněte napájení 12 V na ovládacím panelu.

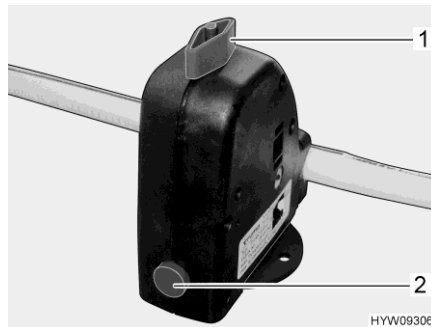

Obr. 154 Bezpečnostní/vypouštěcí ventil (Truma)

- Zavřete bezpečnostní/vypouštěcí ventil (Truma). Otočte otočné tlačítko (Obr. 154,1) příčně k bezpečnostnímu/vypouštěcímu ventilu a stiskněte tlačítko (Obr. 154,2).
- Když teplota klesne pod 6 °C, nelze zavřít bezpečnostní/vypouštěcí ventil.

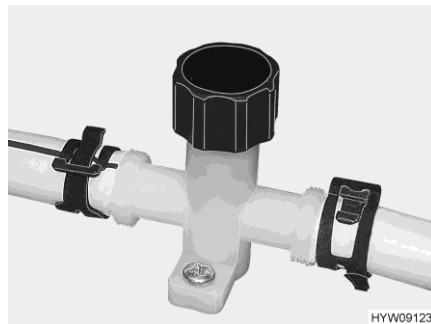

Obr. 155 Vypouštěcí kohout (vodní vedení)

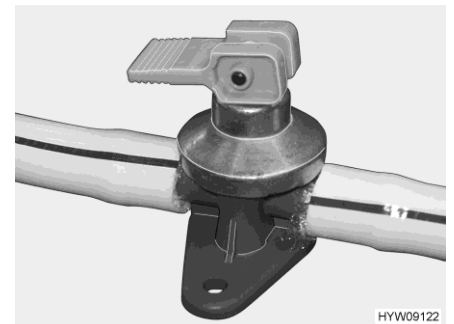

Obr. 156 Vypouštěcí kohout (bojler Alde)

- Zavřete vypouštěcí kohouty (Obr. 155 a Obr. 156). Otočte krytky po směru hodinových ručiček a nastavte výkyvnou páku do vodorovné polohy. Místo montáže bezpečnostního/vypouštěcího ventilu a vypouštěcích kohoutů najdete v odstavci 10.6 na konci této kapitoly.
- Zavřete všechny vodní kohouty.

- Zavřete vypouštěcí otvor na nádrži na vodu.
- Otevřete plnicí hrdlo pitné vody venku na vozidle.
- Naplňte nádrž pitnou vodou. K plnění používejte vodní hadici, kanýstr na vodu s nálevkou nebo podobně.
- Spínačem zapněte vodní čerpadlo.
- Všechny vodní kohouty nastavte na "Teplá" a otevřete je. Vodní čerpadlo se zapne. Vedení teplé vody se naplní vodou.
- Nechte vodní kohouty otevřené tak dlouho, až z nich vytéká voda bez bublin. Jen tak je zaručeno, že je bojler naplněný vodou.
- Všechny vodní kohouty nastavte na "Studená" a nechte je otevřené. Vedení studené vody se naplní vodou.
- Nechte vodní kohouty otevřené tak dlouho, až z nich vytéká voda bez bublin.
- Zavřete všechny vodní kohouty.
- Zavřete plnicí hrdlo pitné vody.
- Na nádrži na vodu zkontrolujte, zda je uzavírací víčko těsné.

10.2.3 Doplnění vody



- ▶ Uzavírací víčko plnicího hrdla palivové nádrže a plnicí hrdlo pitné vody jsou velmi podobné. Před doplňováním paliva zkontrolujte označení.
- ▶ Při plnění nádrže na vodu dodržujte technicky přípustnou celkovou hmotnost vozidla. Když je nádrž na vodu plná, musí se odpovídajícím způsobem omezit hmotnost cestovních zavazadel.

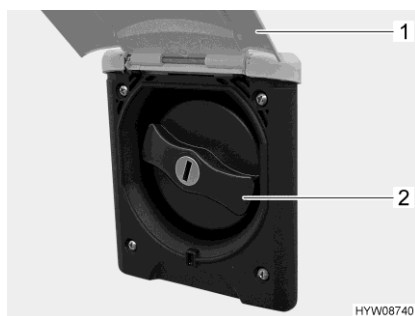

Obr. 157 Uzavírací víčko (plnicí hrdlo pitné vody)

Plnicí hrdlo pitné vody je v závislosti na modelovém provedení umístěné na levé nebo pravé straně vozidla.

Plnicí hrdlo pitné vody je označené symbolem "☞".

Otevření plnicího hrdla pitné vody:

- Vyklopte vnější dvířka (Obr. 157,1) nahoru.
- Zastrčte klíč do zámku a otočte jím o čtvrtinu otáčky. Uzávěr je odemknutý.
- Vytáhněte klíč.
- Otočte modrý uzávěr (Obr. 157,2) o čtvrtinu otáčky.
- Sejměte uzavírací víčko.

- Doplnění vody:*
- Naplňte nádrž pitnou vodou. K plnění používejte vodní hadici certifikovanou pro pitnou vodu.
- Zavření plnicího hrdla pitné vody:*
- Nasadte uzávěr na plnicí hrdlo pitné vody.
 - Otočte uzávěr o čtvrtinu otáčky.
 - Zastrčte klíč do zámku a otočte jím o čtvrtinu otáčky. Uzávěr je zamknutý.
 - Vytáhněte klíč.
 - Zkontrolujte, zda je uzávěr řádně nasazený na plnicím hrdle pitné vody.
 - Sklopte vnější dvířka dolů a zavřete je.

10.2.4 Omezení množství vody během jízdy

Otočná rukojeť Otočná rukojeť je namontovaná na nádrži na vodu.

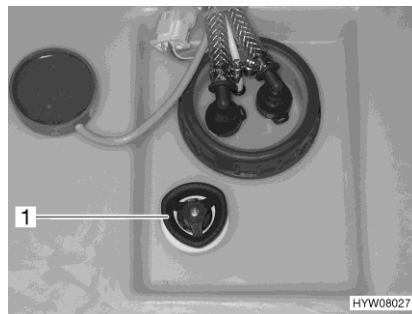

Obr. 158 Otočná rukojeť (nádrž na vodu)

- Otevření:*
- Na nádrži na vodu otočte otočnou rukojeť (Obr. 158,1) o 3/4-otáčky proti směru hodinových ručiček. Voda vyteče a v nádrži zůstane cca 20 litrů.
- Zavření:*
- Otočte otočnou rukojeť (Obr. 158,1) na nádrži na vodu po směru hodinových ručiček až nadoraz.

Místo montáže Viz odstavec 10.6.

10.2.5 Vypouštění vody (otočná rukojeť bezpečnostní výpusti)

- Otočte otočnou rukojeť (Obr. 158, 1) na nádrži na vodu proti směru hodinových ručiček, překonejte odpor až nadoraz, abyste úplně otevřeli vypouštěcí otvor.

10.2.6 Vypuštění vodního systému



- ▷ Pokud se vozidlo nepoužívá několik týdnů nebo v něm netopíte v období s nebezpečím mrazu, vypusťte celý vodní systém. Vypněte napájení 12 V na panelu. Jinak se vodní čerpadlo bude zahřívat a může se poškodit. Vodní kohouty nechte otevřené ve střední poloze. Bezpečnostní/vypouštěcí ventil (Truma) a všechny vypouštěcí kohouty nechte otevřené. Zabráníte tak poškození vestavných zařízení a vozidla mrazem a vzniku usazenin ve vodovodních součástech.



- ▷ Dodržujte pokyny k ochraně životního prostředí v této kapitole.

Místo montáže bezpečnostního/vypouštěcího ventilu a vypouštěcích kohoutů najdete v odstavci 10.6 na konci této kapitoly.

Při vypouštění a zavzdušňování vodního systému postupujte následujícím způsobem. Zabráníte poškození při zamrznutí:

- Postavte vozidlo do vodorovné polohy.
- Vypněte napájení 230 V.
- Vypněte napájení 12 V na ovládacím panelu.
- Odstavte bojler z provozu (viz odstavec 9.2).
- Otevřete vypouštěcí kohouty. Otočte krytku proti směru hodinových ručiček, případně nastavte výkyvnou páku do svislé polohy.
- Otevřete bezpečnostní/vypouštěcí ventil (Truma). Otočte otočné tlačítko podélně k bezpečnostnímu/vypouštěcímu ventilu.
- Otevřete výpusť nádrže na vodu.
- Otevřete všechny vodní kohouty a nastavte je do střední polohy.
- Ruční sprchu zavěste nahoru do sprchovací polohy.
- Našroubujte uzávěr na nádrž na vodu.
- Vodní čerpadlo (upevněné na víku) vytáhněte co nejdále, podle délky připojovacího vedení.
- Držte vodní čerpadlo nahoře, až se vodní vedení úplně vypustí.
- Zkontrolujte nádrž na vodu, zda je úplně prázdná.
- Položte ruční sprchu do sprchové vany.
- Zbývající vodu ve vodních vedeních vyfoukejte (max. 0,5 baru). Odpojte vodní vedení od vodního čerpadla a vyfoukejte vodní vedení směrem ke spotřebičům.
- Vypusťte nádrž na odpadní vodu. Dodržujte pokyny k ochraně životního prostředí v této kapitole.
- Vypusťte nádrž na fekálie. Dodržujte pokyny k ochraně životního prostředí v této kapitole.
- Vyčistěte nádrž na vodu a pak ji důkladně propláchněte.

- Nechte vyschnout vodní systém (co nejdéle).
- Po vypuštění nechte všechny vodní kohouty otevřené ve střední poloze.
- Bezpečnostní/vypouštěcí ventil (Truma) a všechny vypouštěcí kohouty nechte otevřené.

10.3 Nádrž na odpadní vodu

Nádrž na odpadní vodu pojme cca 100 l.

Místo montáže a přístup viz odstavec 10.6.

Teplý vzduch z topení obytného prostoru ohřívá nádrž na odpadní vodu. Nádrž na odpadní vodu je tak chráněná před zamrznutím.



- ▷ Když je topení obytného prostoru mimo provoz, není nádrž na odpadní vodu dostatečně chráněná před zamrznutím. Pokud hrozí nebezpečí zamrznutí, vypusťte nádrž na odpadní vodu a vypouštěcí kohout nechte otevřený.
- ▷ Nikdy nelijte vařící vodu přímo do odtoku dřezu. Vařící voda může způsobit deformace a netěsnost odpadního potrubí.



- ▷ Nádrž na odpadní vodu vyprazdňujte pouze na speciálně k tomu stanicích určených k jejich likvidaci v kempincích nebo na parkovištích.

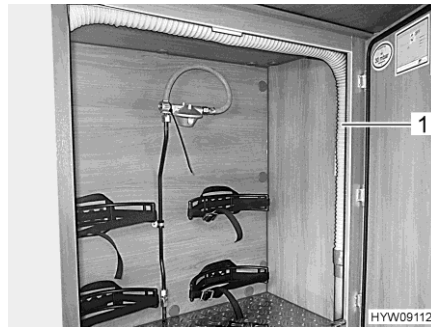

Obr. 159 Hadice odpadní vody (plynová skříň)



Obr. 160 Hadice odpadní vody (zásuvka plynové skříňě)

Hadice odpadní vody

Hadice odpadní vody (Obr. 159,1, resp. Obr. 160,1) je umístěná v plynové skříni nebo v zásuvce plynové skříňě a může být nasazena jako nástavec na vypouštěcí trubku (Obr. 161,1).

Vypouštěcí kohout odpadní vody se obsluhuje ovládacím spínačem.

Vypouštěcí trubka s přípojkou pro hadici odpadní vody se nachází pod vozidlem.

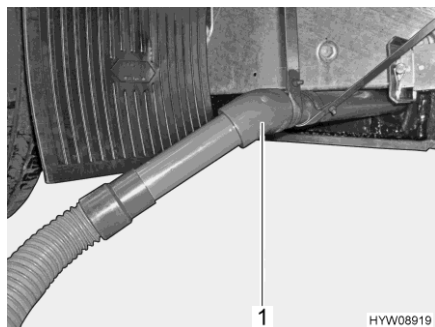

Obr. 161 Vypouštěcí trubka s hadicí odpadní vody

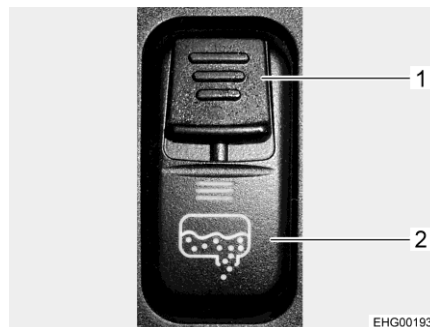

Obr. 162 Kolébkový spínač (vypouštěcí kohout)

Ovládací spínač

Vypouštěcí kohout nádrže na odpadní vodu se otevírá a zavírá kolébkovým spínačem na panelu spínačů v kabině řidiče. Aby nedošlo k neúmyslnému otevření vypouštěcího kohoutu, je kolébkový spínač opatřen pojistným šoupátkem (Obr. 162,1). Vypouštěcí trubka s přípojkou pro hadici odpadní vody se nachází pod vozidlem.



▷ Obsluha vyprázdnění nádrže na odpadní vodu pomocí kolébkového spínače je možná, pouze když vozidlo stojí a motor vozidla je vypnutý.

Vypouštění:

- Postavte vozidlo nad odtok zařízení na likvidaci odpadní vody nebo připojte odpadní vodní hadici a vložte ji do odtoku.
- Posuňte pojistné šoupátko (Obr. 162,1) na kolébkovém spínači (Obr. 162,2) dolů a současně stiskněte dolů i kolébkový spínač. Tím se otevře ventil odpadní vody a nádrž na odpadní vodu se vyprázdní. Dokud je kohout odpadní vody otevřený, svítí LED kontrolka.
- Úplně vypusťte nádrž na odpadní vodu.
- Jakmile odpadní voda úplně vytekla, znovu zavřete vypouštěcí kohout. Stiskněte přitom ovládací spínač (Obr. 162,1) směrem nahoru.
- Sundejte hadici odpadní vody a uložte.

Ruční vyprázdnění nádrže na odpadní vodu

Jestliže nelze provést vyprázdnění s použitím elektrického ovládání kohoutu odpadní vody, je možné otevřít kohout odpadní vody ručně a vyprázdnit tak nádrž na odpadní vodu.

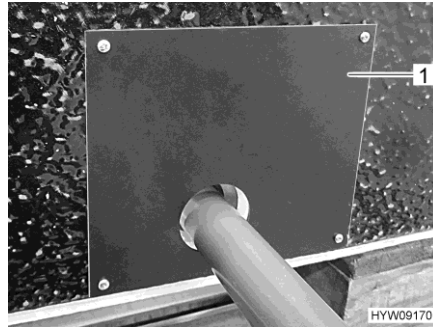

Obr. 163 Kryt (vana nádrže na odpadní vodu)

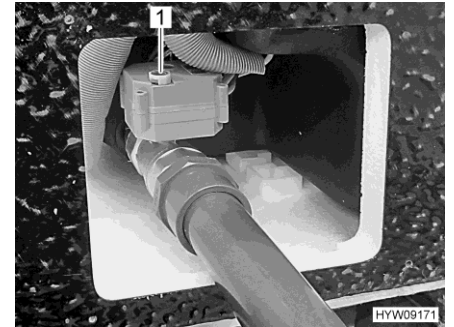

Obr. 164 Ruční kolečko (kohout odpadní vody)

Ruční vyprázdnění nádrže na odpadní vodu:

- Postavte vozidlo nad odtok zařízení na likvidaci odpadní vody nebo připojte odpadní vodní hadici a vložte ji do odtoku.
- Sejměte kryt (Obr. 163,1) na vaně nádrže na odpadní vodu.
- Při otevření kohoutu odpadní vody zatáhněte za ruční kolečko (Obr. 164,1) směrem nahoru a otočte ho až na doraz proti směru hodinových ručiček. Směr otáčení (O pro otevírání, S pro zavírání) je vyznačený na ručním kolečku.
- Počkejte, až bude nádrž na odpadní vodu prázdná.
- Při zavření kohoutu odpadní vody zatáhněte za ruční kolečko (Obr. 164,1) směrem nahoru a otočte ho na doraz ve směru hodinových ručiček.
- Namontujte kryt (Obr. 163,1).

10.4 Koupelna



- ▷ Ve sprchové vaně nepřevážujte žádné předměty. Může dojít k poškození sprchové vany nebo jiného zařízení toalety.



- ▷ Při větrání během sprchování nebo po něm a k sušení vlhkého oděvu zavřete dveře toalety a otevřete okno či střešní poklop. Vzduch tak může lépe cirkulovat.
- ▷ Po sprchování opláchněte zbytky mýdla ze sprchové vany, jinak může časem docházet k prasklinám ve sprchové vaně.
- ▷ Po použití sprchu vytřete do sucha, jinak se může negativně projevit vlhkost.
- ▷ Vozidlo odstavte tak, aby pokud možno stálo vodorovně. Jinak nemůže správně odtékat voda ze sprchové vany.
- ▷ Další informace o čištění toalety najdete v odstavci 11.3.

Sprchový rošt Sprchový rošt je vyroben z masivního dřeva. Sprchový rošt chrání sprchovou vanu a zajišťuje suchou podlahu i po sprchování.



Obr. 165 Sprchový rošt (příklad)

Pro dosažení dlouhé životnosti dodržujte následující:

- Před sprchováním vyjměte sprchový rošt (Obr. 165,1) ze sprchy.
- Po sprchování dejte sprchový rošt zpět do sprchové vany.
- Nejméně jednou ročně ošetřete sprchový rošt mikrovláknovou utěrkou a běžně dostupným olejem pro ošetřování masivního dřeva (dodržujte pokyny výrobce).

10.5 Toaleta



- ▷ Zatěžujte toaletu maximálně 120 kg.
- ▷ Vypusťte nádrž na fekálie, pokud hrozí nebezpečí zamrznutí a vozidlo není vytápěné.
- ▷ Nesedějte na víko toalety. Víko není dimenzováno pro hmotnost osoby a může prasknout.
- ▷ Na toaletě používejte vhodné chemikálie. Větrání odstraňuje pouze zápach, ne choroboplodné zárodky a plyny. Choroboplodné zárodky a plyny napadají pryžová těsnění.



- ▷ Pokud je vozidlo vybaveno elektrickým ventilačním systémem, při otevření toaletního ventilu se automaticky zapne ventilátor.
- ▷ Další informace najdete v samostatném návodu výrobce k obsluze.



- ▷ Nádrž na fekálie vyprazdňujte pouze na speciálně k tomu určených stanicích v kempních nebo na parkovištích.

10.5.1 Otočná toaleta

Ke splachování toalety Thetford se využívá vodní systém vozidla. Podle potřeby můžete toaletní mísu natočit do požadované polohy.

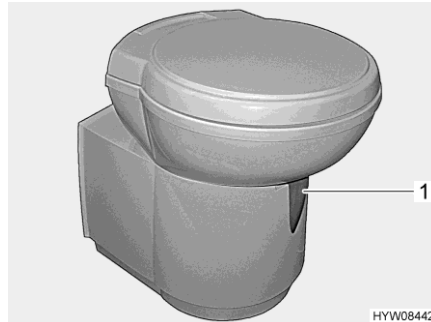

Obr. 166 Toaletní mísa Thetford (otočná)



Obr. 167 Splachovací tlačítko / kontrolka (toaleta Thetford)

Ovládací jednotka se nachází v blízkosti toaletní mísy.

Splachování:

- Před spláchnutím otevřete ventil toalety Thetford. Posuňte páku ventilu (Obr. 166,1) proti směru hodinových ručiček.
- Spláchněte stisknutím modrého splachovacího tlačítka (Obr. 167,1).
- Po spláchnutí zavřete ventil. Posuňte páku ventilu po směru hodinových ručiček.

Kontrolka (Obr. 167,2) se rozsvítí, když je nutné vyprázdnit nádrž na fekálie.

10.5.2 Toaleta s pevnou mísou

Ke splachování toalety se využívá vodní systém vozidla.

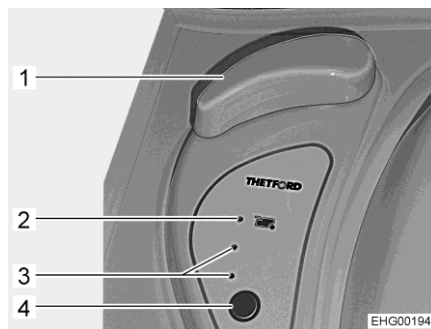

Obr. 168 Ovládací prvky toalety

Toaleta se může používat s otevřeným nebo zavřeným ventilem.

Otevření ventilu:

- Otočte otočnou rukojeť (Obr. 168,1).

Zavření ventilu:

- Otočte otočnou rukojeť (Obr. 168,1) zpátky.

Splachování:

- Před spláchnutím otevřete ventil toalety Thetford. Otočte přitom otočnou rukojeť (Obr. 168,1).

- Spláchněte stisknutím modrého splachovacího tlačítka (Obr. 168,4).
- Po spláchnutí zavřete ventil. Otočte přitom otočnou rukojeť (Obr. 168,1) zpátky.

Kontrolky (Obr. 168,3) ukazují stav nádrže na fekálie. Červená kontrolka (Obr. 168,2) se rozsvítí, když je nutné vyprázdnit nádrž na fekálie.

10.5.3 Vypuštění nádrže na fekálie



- ▷ Nádrž na fekálie lze vyjmout jen tehdy, když je zavřený ventil.
- ▷ Další informace najdete v návodu výrobce k obsluze.

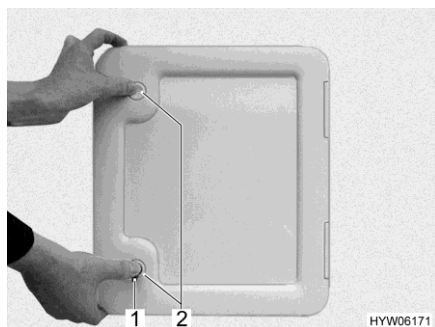

Obr. 169 Dvířka (nádrž na fekálie)

- Posuňte páku ventilu na toaletní míse po směru hodinových ručiček. Ventil se zavře.
- Otevřete dvířka nádrže na fekálie venku na vozidle. Zastrčte klíč do tlačného zámku (Obr. 169,1) a otočte o čtvrtinu otáčky po směru hodinových ručiček.
- Vytáhněte klíč.
- Palci současně stiskněte oba tlačné zámky (Obr. 169,2) a otevřete dvířka nádrže na fekálie.



Obr. 170 Nádrž na fekálie (ve vozidle)



Obr. 171 Nádrž na fekálie (příklad)

- Vytáhněte pojistnou svorku (Obr. 170,3) nahoru a za rukojeť (Obr. 170,2) vytáhněte nádrž na fekálie (Obr. 170,1).
- Na k tomu určeném místě pro likvidaci sklopte dopředu vypouštěcí hrdlo (Obr. 171,1) a odšroubujte víčko (Obr. 171,2).
- Stiskněte barevné zavzdušňovací tlačítko (Obr. 171,3) a držte ho, než se vyprázdní nádrž na fekálie.

- Vypláchněte nádrž na fekálie čistou vodou.
- Našroubujte víčko na vypouštěcí hrdlo a vypouštěcí hrdlo sklopte zpátky.
- Zasuňte nádrž na fekálie co nejdále do šachty, až se zacvakne.
- Zavřete dvířka nádrže na fekálie.
- Doplněte novou sanitární kapalinu.

10.5.4 Zimní provoz



- ▷ Nepoužívejte nemrznoucí prostředky. Nemrznoucí prostředky mohou poškodit toaletu.

Pokud je vozidlo vytápěné, nachází se toaleta, nádrž na vodu a nádrž na fekálie v prostoru chráněném proti zamrznutí. Toaletu tak lze používat i v zimě.

Pokud vozidlo není vytápěné a hrozí nebezpečí zamrznutí, vypusťte nádrž na vodu, nádrž na fekálie a vodní vedení. Zabráníte tak poškození mrazem.

10.5.5 Dočasné odstavení



- ▷ Pokud se toaleta delší dobu nepoužívá, vypusťte nádrž na vodu, nádrž na fekálie a vodní vedení.

*Odstavení toalety
z provozu:*

- Vypusťte nádrž na vodu.
- Splachujte toaletu, až do ní nepřitéká žádná voda. Uvědomte si, že může dojít k poškození čerpadla během jediné minuty chodu nasucho.
- Vypusťte nádrž na fekálie.
- Důkladně vypláchněte nádrž na fekálie.
- Vypouštěcí hrdlo nádrže na fekálie nechte otevřené.
- Nechte vyschnout nádrž na fekálie (co nejdéle).

10.6 Místa montáže

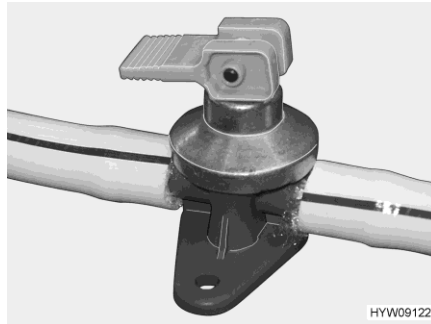

Obr. 172 Vypouštěcí kohout (bojler Alde)

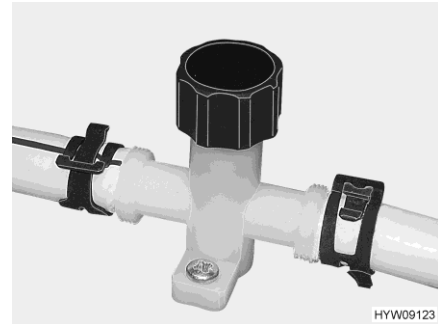

Obr. 173 Vypouštěcí kohout (vodní vedení)

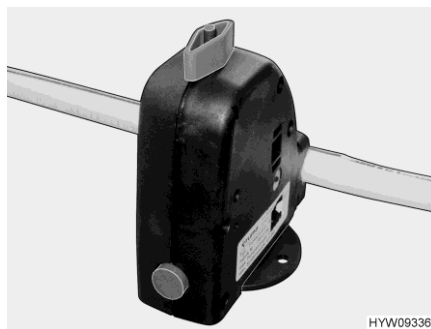

Obr. 174 Bezpečnostní/vypouštěcí ventil (Truma)

V závislosti na modelu jsou součásti sanitárního zařízení přístupné na následujících místech:

Nádrž na čistou vodu (přístup)	Nádrž na odpadní vodu (přístup při čištění)	Nádrž na odpadní vodu (přístup k vypouštěcímu ventilu)	Vodní vypouštěcí ventily / bezpečnostní ventil
Zadní garáž za krytem	Ve schůdku zadního lůžka pod víkem v podlaze	Ovládací spínač na přístrojové desce	Pod lavicí ve tvaru písmene L za servisním krytem (přístup zvenku)

Přehled kapitol

V této kapitole najdete pokyny k péči a údržbě vozidla.

Na konci kapitoly naleznete kontrolní seznamy s opatřeními, která musí být provedena, když se vozidlo delší dobu nepoužívá.

11.1 Všeobecně



- ▷ Vozidlo je koncipováno pro používání ve volném čase. Použití překračující obvyklý volnočasový rámec (trvalé používání) může vést k tomu, že bude ve vnitřním prostoru vznikat vlhkost. Kromě toho může být ovlivněno vnitřní vybavení.

11.2 Venkovní péče

Normální venkovní péče sestává z pravidelného mytí. Četnost mytí vozidla závisí na podmínkách použití a okolních podmínkách. V oblastech se silně znečištěným vzduchem nebo při jízdě po silnicích ošetřovaných posypovou solí myjte vozidlo častěji. Také myjte vozidlo častěji, pokud je vozidlo vystaveno slanému a vlhkému vzduchu (pobřežní oblasti, teplé a vlhké klima).

Pokud možno neparkujte pod stromy. Pryskeřičnaté výměšky, které odkapávají z mnoha stromů, způsobují matný vzhled laku a podporují korozi.

Ihned důkladně odstraňte ptačí výkaly, protože kyselina v nich je mimořádně leptavá.

11.2.1 Mytí vysokotlakým čističem



- ▷ Nečistěte pneumatiky vysokotlakým čističem. Jinak může dojít k poškození pneumatik.
- ▷ Nesměřujte paprsek vysokotlakého čističe přímo na venkovní aplikace (dekorační fólie). Mohlo by dojít k uvolnění vnějších aplikací.

Před mytím vozidla vysokotlakým čističem si pečlivě přečtěte návod k obsluze vysokotlakého čističe.

Při mytí kruhovou tryskou udržujte mezi vozidlem a čisticí tryskou vzdálenost minimálně 700 mm.

Dbejte na to, aby voda vytékala z čisticí trysky pod tlakem. V případě chybné manipulace s vysokotlakým čističem může dojít k poškození vozidla. Teplota vody nesmí překročit 60 °C. Během celého procesu mytí neustále pohybujte vodním paprskem. Nesměřujte vodní paprsek na mezery dveří, elektrické dodatečné díly, konektory, těsnění, větrací mřížky nebo střešní poklopy. Může dojít k poškození vozidla či vniknutí vody do interiéru.

11.2.2 Mytí vozidla



- ▷ Nikdy nemyjte vozidlo v mycí lince. Do větracích mřížek ledničky, komína pro odvod spalin nebo nucené ventilace může vniknout voda. Může dojít k poškození vozidla.
- Myjte vozidlo pouze na místě tomu určeném.
- Zabraňte přímému slunečnímu záření. Dodržujte předpisy o ochraně životního prostředí.
- Při používání čisticích prostředků dodržujte pokyny výrobce k aplikaci. Čisticí prostředky musí mít neutrální pH.
- Snášelivost čisticího prostředku otestujte na nenápadném místě.
- Venkovní aplikace a dodatečné díly z plastu vyčistěte dostatečným množstvím teplé vody, prostředkem na mytí nádobí a měkkou utěrkou.
- Umyjte vozidlo co největším množstvím vody, čistou houbou anebo měkkým kartáčem. V případě úporných nečistot přidejte do vody prostředek na mytí nádobí.
- Lakované vnější stěny můžete vyčistit čističem karavanů.
- Pryžová těsnění na dveřích a dvířkách úložných prostorů ošetřete běžným prostředkem k ošetřování pryže.
- Vložky zámků ve dveřích a dvířkách úložných prostorů namažte grafitovým prachem.

11.2.3 Okna z akrylátového skla

Okna z akrylátového skla vyžadují mimořádně pečlivou údržbu kvůli jejich citlivosti.



- ▷ Nikdy neotírejte okna z akrylátového skla nasucho, protože zrna prachu poškozují jejich povrch.
- ▷ Okna z akrylátového skla vyčistěte dostatečným množstvím teplé vody, prostředkem na mytí nádobí a měkkou utěrkou.
- ▷ Nepoužívejte čističe skel s chemickými, abrazivními nebo alkoholovými přísadami. Jinak dojde k předčasnému zkrěhnutí skel a vzniku prasklin.
- ▷ Čističe, které se používají na karosérii (např. odstraňovače asfaltu nebo silikonu), se nesmí dostat do kontaktu s akrylátovým sklem.
- ▷ Nemyjte vozidlo v mycích linkách.
- ▷ Nelepte nálepky na okna s akrylátovým sklem.
- ▷ Po skončení čištění vozidla čistou vodou ještě jednou důkladně opláchněte okna s akrylátovým sklem.
- ▷ Pryžová těsnění ošetřete běžným prostředkem k ošetřování pryže.



- ▷ K dodatečnému ošetření po čištění se hodí čistič akrylátových skel s antistatickým účinkem. Malé škrábance můžete ošetřit leštidlem na akrylátová skla. Prodejce příslušenství nabízí tyto prostředky.

11.2.4 Díly nástavby ze sklolaminátu



- ▷ Zabraňte kontaktu leštidla s pryžovými částmi oken a kedrovými profily.
- ▷ Sklolaminát se nesmí silně zahřívát. Proto při leštění stále pohybujte leštičkou.



- ▷ U velkoplošných dílů ze sklolaminátu může v důsledku stárnutí dojít ke vzniku povrchových prasklin. Je to jedna z vlastností kompozitního materiálu GFK s povlakem Gel-Coat, která nemá vliv na funkci dílu. Neexistuje proto žádný důvod k reklamaci.

Sklolaminátové díly nástavby mohou zežloutnout nebo zvětřat následkem nedostatečné péče o vozidlo a stárnutím materiálu.

Proto pravidelně ošetřujte sklolaminátové díly nástavby. Zabráňte tak zvětřování sklolaminátových dílů nástavby a povrch zůstane zakonzervovaný.

*Ošetřování
sklolaminátových dílů
nástavby:*

- Umyjte vozidlo výše popsaným způsobem a nechte uschnout. Zkontrolujte sklolaminátové díly nástavby, jestli jsou čisté a suché.
- Měkkou utěrkou rovnoměrně naneste leštadlo na povrch sklolaminátových dílů nástavby.
- Počkejte, než se vytvoří lehký šedý film.
- Vyleštěte sklolaminátový díl nástavby čistou a měkkou utěrkou. Pohybujte utěrkou po povrchu sklolaminátových dílů nástavby v kruzích.

Doporučujeme při této práci používat leštičku.



- ▷ Ke konzervaci vyleštěného povrchu použijte ochranný lak. Postup při práci s ochranným lakem najdete v návodu k použití.

11.2.5 Podlaha

Podlaha vozidla je částečně ošetřena ochranným prostředkem proti stárnutí. Případná poškození ochrany podlahy ihned opravte. Na plochy, které nejsou natřeny ochranným prostředkem, nestříkejte olej ve spreji.



- ▷ Používejte pouze výrobky schválené výrobcem. Naši autorizovaní prodejci nebo servisy vám rádi poradí.

11.2.6 Motorový prostor



- ▷ Při čištění motorového prostoru a péči o něj musí být vypnuté zapalování.
- ▷ Před jakýmkoliv pracemi v motorovém prostoru nechte ochladit motor. Hrozí nebezpečí popálení při kontaktu s horkými částmi motoru!
- ▷ Před veškerými pracemi v motorovém prostoru si přečtěte a dodržujte příslušné výstražné pokyny a pokyny k manipulaci uvedené v návodu výrobce k obsluze základního vozidla.
- ▷ Mytí motoru nechte provést pouze v autorizovaném servisu.
- ▷ Nesměřujte parní paprsek přímo na tělesa světel, servomotory a těsnění. Zabráníte tak pronikání vlhkosti do světlometů a následným závadám.
- ▷ Nesměřujte parní paprsek na motorek a tyčový mechanismus stěračů.
- ▷ Ochranný lak motoru nanášejte až tehdy, když jsou součásti v motorovém prostoru chladné a čisté.
- ▷ Používejte pouze maziva, tuky a kapaliny schválená výrobcem základního vozidla.

Výrobce nástavby nenese žádnou odpovědnost za škody, netěsnosti nebo výpadky elektrických součástí, ke kterým došlo po mytí motoru.

11.2.7 Ostřikovače a stěrače čelního skla



- ▷ Používejte výhradně čisticí prostředky uvedené v návodu k obsluze základního vozidla (s nemrznoucí přísadou nebo bez ní) a doplňujte je do nádoby ostřikovače v předepsaném směšovací poměru. Nepoužívejte nemrznoucí kapaliny do chladičů nebo jiné prostředky. Tyto prostředky zhoršují čisticí účinek a negativně působí na lišty stěračů.
 - ▷ Nezapínejte ostřikovač ani stěrače, pokud jsou přimrzlé lišty stěračů. Nejprve uvolněte lišty stěračů odmrzovacím prostředkem.
 - ▷ Neodstraňujte stěrači sníh nahromaděný na čelním skle. Nejprve omeťte sníh z čelního skla.
 - ▷ Nezapínejte stěrače, když je čelní sklo suché.
 - ▷ Nečistěte tyčový mechanismus a motorek stěračů vysokotlakým parním čističem.
- Pravidelně kontrolujte správnou funkci ostřikovače a stěračů čelního skla.
 - Pravidelně kontrolujte množství kapaliny v nádobce ostřikovače. Stěrače mohou přiměřeným způsobem vyčistit čelní sklo, jen když je na něm dostatečné množství čisticí kapaliny. Čistý výhled rozhodujícím způsobem přispívá k bezpečné jízdě.
 - Před začátkem zimního období doplňte do nádoby ostřikovače kapalinu s dostatečným množstvím nemrznoucích přísad.
 - Včas doplňte kapalinu do ostřikovače. K ředění kapaliny do ostřikovače používejte pouze čistou vodu.
 - Co nejdříve odstraňte zbytky hmyzu z lišt stěračů.

- Pravidelně čistěte lišty stěračů kapalinou do ostřikovače. Houbou nebo utěrkou podélně otřete pryžový břit.
- Zbytky vosku po mytí vozidla odstraňte kapalinou do ostřikovače, která rozpouští vosk.
- Pravidelně čistěte trysky ostřikovače.
- Po skončení jízdy na silně znečištěné vozovce umyjte trysky ostřikovače čistou vodou, aby nedocházelo ke vzniku usazenin.
- Ucpané trysky ostřikovače vyčistěte jemnou jehlou.

11.2.8 Klimatizace



- ▷ Nečistěte klimatizaci vysokotlakým čističem. Pronikající voda může poškodit klimatizaci.
- ▷ Nemyjte vozidlo v mycích linkách.
- ▷ Nepoužívejte k čištění ostré nebo tvrdé předměty. Jinak může dojít k poškození klimatizace a střešního okna.



- ▷ K čištění střešního okna používejte výhradně čisticí prostředky doporučené výrobcem. Naši autorizovaní prodejci nebo servisy vám rádi poradí.

- Čistěte klimatizaci pouze vodou a šetrným čisticím prostředkem.
- Těleso klimatizace a výstupní jednotku vzduchu podle potřeby otřete vlhkou utěrkou.
- Podle potřeby vyčistěte dálkové ovládání vlhkou utěrkou. Displej vyčistěte utěrkou na brýle.
- Rolety vyčistěte podle potřeby šetrným mýdlovým roztokem a velkým množstvím vody.
- Pravidelně odstraňujte listí a další nečistoty z ventilačních otvorů na klimatizaci.
- Pravidelně kontrolujte odtoky kondenzované vody, aby tato voda mohla volně odtékat.
- Pravidelně čistěte filtr na obou stranách jednotky s výdechy vzduchu.
- Jednou ročně vyměňte filtr s aktivním uhlím na obou stranách jednotky s výdechy vzduchu.
- Jednou ročně zkontrolujte těsnicí profil na střeše vozidla, jestli není poškozený.



- ▷ Další informace najdete v samostatném návodu výrobce k obsluze.

11.2.9 Vstupní schody

Pokud jsou vstupní schody namazané, mohou se na nich během jízdy usazovat hrubé nečistoty, a může tak dojít k poruše funkce nebo poškození vstupních schodů. Proto nemažte pohyblivé části vstupních schodů mazi-
vem ani olejem.

11.3 Vnitřní údržba



- ▷ Je-li to možné, ihned odstraňte skvrny.
- ▷ Okna z akrylátového skla vyžadují kvůli své citlivosti mimořádně pečlivou údržbu (viz odstavec 11.2.3).
- ▷ Plastové díly na toaletě a v obytném prostoru vyžadují mimořádně pečlivou údržbu kvůli jejich citlivosti. Nepoužívejte rozpouštědla, čisticí prostředky s obsahem alkoholu ani abrazivní prostředky. Předejdete tak zkřehnutí a vzniku prasklin.
- ▷ Barva na vlasy, lak na nehty, popel z cigaret a podobné látky mohou na plastových dílech způsobit neodstranitelné skvrny a změny zabarvení. Proto zabraňte kontaktu těchto látek s plastovými díly. Pokud se tyto látky dostanou do kontaktu s plastovými díly, ihned je odstraňte.
- ▷ Nelijte do odtokových otvorů leptavé látky. Nelijte do odtokových otvorů vařící vodu. Leptavé prostředky nebo vařící voda poškozují odtokové trubky a sifony.
- ▷ K čištění toalety a vodního systému a k odvěpňování vodního systému nepoužívejte ocet. Ocet může poškodit těsnění či součásti systému. K odvěpňování použijte běžné odvěpňovací prostředky.
- ▷ Šetřete vodou. Otřete veškerou vodu.



- ▷ Informace o aplikaci ošetřujících prostředků vám poskytnou naše zastoupení a servisy.
 - Povrch a rukojeti nábytku, světla a veškeré plastové díly na toaletě a v obytné části vyčistěte vodou a vlněnou utěrkou. Do vody můžete přidat šetrný čistič. Lakované plochy podle potřeby ošetřete leštěnkou na nábytek.
 - Závěsy a záclony nechte vyčistit chemicky.
 - Podlahový koberec podle potřeby vyčistěte pěnou na koberce a vysajte ho.
 - Podlahovou krytinu z PVC vytřete šetrným mýdlovým čisticím prostředkem na podlahy z PVC. Nepokládejte podlahový koberec na vlhkou podlahu z PVC. Podlahový koberec a podlahová krytina z PVC by se mohly přilepit k sobě.
 - Ochranu proti hmyzu, případně ochrannou roletu proti hmyzu vykartáčujte měkkým kartáčem nebo vysajte vysavačem s kartáčovým nástavcem.
 - Zatemňovací rolety vykartáčujte měkkým kartáčem nebo vysajte vysavačem s kartáčovým nástavcem. Tuk či úporné nečistoty odstraňte mýdlovým roztokem (jádrové mýdlo) o teplotě asi 30 °C.
 - Skládací zatemnění vykartáčujte měkkým kartáčem nebo vysajte vysavačem s kartáčovým nástavcem. Tuk či úporné nečistoty odstraňte mýdlovým roztokem (jádrové mýdlo) o teplotě asi 30 °C.
 - Odvinuté bezpečnostní pásy můžete vyčistit teplým mýdlovým roztokem. Bezpečnostní pásy musí před navinutím úplně vyschnout.

11.4 Kuchyňské zařízení

11.4.1 Obecné pokyny k údržbě

- Dřez a plynový vaříč nikdy nečistěte pískovým abrazivním prostředkem. Vyhněte se všem prostředkům, které by mohly způsobit škrábance a rýhy.
- Povrch kuchyňské pracovní desky není odolný proti škrábancům. Při práci s ostrými předměty vždy používejte podložku. K čištění a údržbě používejte pouze šetrné čisticí prostředky. Nepoužívejte abrazivní nebo škrábavé prostředky pro intenzivní péči ani škrábavé houby.
- Kryt dřezu umyjte ručně vodou a mycím prostředkem. Nemyjte kryt dřezu v myčce na nádobí.
- Hořáky plynového vaříče pouze otřete vlhkou utěrkou. Do otvorů v krytech hořáku nesmí vniknout voda. Voda může poškodit hořáky plynového vaříče.
- Při čištění kroužků hořáku dbejte na to, aby se díry neucpaly.
- Povrch vaříče a zejména varné desky vyčistěte teplou vodou a mycím prostředkem. Abrazivní mléko nebo ostré předměty poškozují povrch varné desky.
Povrch varné desky se čistí lépe, když je ještě vlažný. Před čištěním se ujistěte, že je varná deska už jen vlažná (indikace zbytkového tepla nesvítí).
Vždy vyčistěte varnou desku před dalším použitím.
- Otočné knoflíky můžete při čištění sundat.
- Vnější plochy kuchyňského zařízení vyčistěte vlhkou utěrkou bez brusných, korozivních nebo chloridových čisticích prostředků. Nepoužívejte drátěnky.
- Kyselé nebo alkalické látky (ocet, sůl, citronová šťáva a podobně) ihned odstraňte.
- Pečicí troubu nebo gril nechte před čištěním ochladit. Horké povrchy by mohly být poškozeny studenou vodou či vlhkou utěrkou. Smaltované plochy čistěte pouze mýdlovou vodou nebo vodou s mycím prostředkem.

11.4.2 Lednička

- Vnější povrch a vnitřek ledničky vyčistěte měkkou utěrkou a vlažnou vodou (s šetrným čisticím prostředkem).
- Poté ledničku vymyjte čistou vodou a nechte vyschnout.
- Odstraňte usazeniny z odtokového žlábků kondenzující vody.
- Aby nedošlo ke změnám materiálu, nepoužívejte mýdlo ani ostré, zrnité čisticí prostředky nebo prostředky obsahující sodu.
- Do těsnění dveří nesmí vniknout olej nebo tuk.

11.5 Povrchy z nerezové oceli



- ▷ Nečistěte povrchy z nerezové oceli bělicími prostředky, výrobky s obsahem chloridu nebo kyseliny chlorovodíkové, práškem do pečiva nebo čisticím prostředkem s obsahem stříbra.
- ▷ Nepoužívejte abrazivní mléko ani hrubé houby.



- ▷ Před čištěním se na nenápadném místě přesvědčete, zda je použitý čisticí prostředek vhodný pro daný povrch.
- ▷ Po čištění nechte povrchy důkladně vyschnout, aby na něm nezůstaly stopy po vápenatých usazeninách.
- ▷ V případě kartáčovaných povrchů z nerezové oceli vytírejte ve směru výbrusu.

Odstranění škrábanců z povrchu:

- Povrch z nerezové oceli ošetřete měkkou čisticí utěrkou a speciálním čističem/leštidlem na nerezovou ocel.
- Opláchněte povrch z nerezové oceli a vytřete domácími utěrkami do sucha.

Odstranění úporných nečistot a připáleného tuku:

- Povrch z nerezové oceli vyčistěte běžnou houbou do domácnosti a čisticím mlékem.
- Opláchněte povrch z nerezové oceli a vytřete domácími utěrkami do sucha.

Odstranění otisků prstů:

- Povrch z nerezové oceli vyčistěte měkkou čisticí utěrkou a roztokem mycího prostředku nebo čističem na sklo.
- Opláchněte povrch z nerezové oceli a vytřete domácími utěrkami do sucha.

Odstranění kávových a čajových skvrn:

- Potřete povrch z nerezové oceli roztokem hydroxidu sodného. Nechte roztok hydroxidu sodného působit 15 minut.
- Opláchněte povrch z nerezové oceli a vytřete domácími utěrkami do sucha.

Odstranění rezavých skvrn:

- Povrch z nerezové oceli vyčistěte běžnou houbou do domácnosti a čisticím mlékem. Příp. použijte měkkou čisticí utěrku a čistič na nerezové oceli.
- Opláchněte povrch z nerezové oceli a vytřete domácími utěrkami do sucha.

11.6 Čalounění

Dále uvedené pokyny k ošetřování a čištění slouží pouze jako podpora. Pokyny nejsou zárukou úspěšného čištění. Z těchto pokynů nevyplývají žádné záruční nároky.



- ▷ Je-li to možné, ihned odstraňte skvrny.
- ▷ Nikdy neodstraňujte skvrny domácími čističi (např. mycím prostředkem).
- ▷ Než začnete odstraňovat skvrny, otestujte čištění na skrytém místě čalouněných potahů. Můžete tak zjistit, zda čištění nemá negativní vliv na látku nebo barvu.
- ▷ Vlhké či olejové skvrny vždy pouze vytupujte, nikdy je vytírejte. Nejúčinnější je přiložit na skvrnu nasákovou utěrku nebo houbu.
- ▷ Čalounické látky neperte.
- ▷ Při čištění kožených potahů dbejte na to, se kůže nepromočila a voda neprosákla švy kožených potahů.



- ▷ Skvrnu odstraňujte zvenku směrem dovnitř. Skvrna se tak nemůže rozšířit.
- ▷ V případě pevných nebo měkčích nečistot nejprve odstraňte hrubé části. Poté skvrnu opatrně očistěte tupým nožem nebo špachtlí.
- ▷ Pokud už je skvrna zaschlá, opatrně vykartáčujte hrubé části. Poté vytupujte skvrnu vlhkou utěrkou nebo houbou.
- ▷ Pokud na látkové čalounění dopadá sluneční světlo, může časem vyblednout. Jestliže se současně zvýší teplota ve vozidle, změna barvy se urychlí.
Proto doporučujeme při silném slunečním záření zatáhnout zatemnění v oknech. Při zatemnění oken dbejte na to, aby nedocházelo k akumulaci tepla.
- ▷ V závislosti na vybavení jsou čalounění opatřena ochranou proti skvrnám.

Odstraňování tuku, oleje, vína, mléka, nealkoholických nápojů:

- Navlhčete utěrku běžným čisticím prostředkem na vodní bázi. (Alternativně smíchejte 2 polévkové lžíce čpavku s 1 litrem vody.)
- Utěrkou jemně vytupujte skvrnu.
- Často obraťte utěrku, abyste se skvrny dotýkali pouze čistou částí utěrky.

Odstraňování moči, potu:

- Navlhčete utěrku běžným čisticím prostředkem na vodní bázi. (Alternativně smíchejte 2 polévkové lžíce čpavku s 1 litrem vody.)
- Utěrkou jemně vytupujte skvrnu.
- Často obraťte utěrku, abyste se skvrny dotýkali pouze čistou částí utěrky.

Odstraňování čokolády, kávy:

- Navlhčete utěrku vlažnou vodou.
- Utěrkou vytupujte skvrnu.

Odstraňování zbytků ovoce:

- Navlhčete utěrku studenou vodou.
- Utěrkou vytupujte skvrnu.

-
- Odstraňování vosku:**
- Opatrně oškrabejte vosk tupým nožem nebo špachtlí.
 - Zakryjte skvrnu několika vrstvami savého papíru a vyžehlete.
- Odstraňování krve:**
- Smíchejte 2 polévkové lžíce soli s 1 litrem vody.
 - Navlhčete skvrnu a vytupujte ji suchou utěrkou.
 - Úporné skvrny vytupujte čpavkovou vodou.
- Odstraňování inkoustu (z kuličkových per):**
- Navlhčete utěrku čisticím benzínem.
 - Utěrkou jemně vytupujte skvrnu.
 - Často obračejte utěrku, abyste se skvrny dotýkali pouze čistou částí utěrky.
- Odstraňování bahna:**
- Tupým nožem nebo špachtlí opatrně odstraňte co nejvíce nečistot.
 - Nechte nečistoty uschnout a pak je vysajte.
 - V případě úporných skvrn navlhčete utěrku běžným čisticím prostředkem na vodní bázi. (Alternativně smíchejte 2 polévkové lžíce čpavkové vody s 1 litrem vody.)
 - Utěrkou jemně vytupujte skvrnu.
 - Často obračejte utěrku, abyste se skvrny dotýkali pouze čistou částí utěrky.
- Odstraňování stop po tužce:**
- Navlhčete utěrku šetrným, bezvodým a čistým čisticím prostředkem na textil.
 - Utěrkou jemně vytupujte skvrnu.
 - Často obračejte utěrku, abyste se skvrny dotýkali pouze čistou částí utěrky.
- Odstranění zvratků:**
- Opatrně odstraňte zvratky.
 - Umyjte čalounění studenou vodou.
 - Navlhčete utěrku běžným čisticím prostředkem na vodní bázi. (Alternativně smíchejte 2 polévkové lžíce čpavku s 1 litrem vody.)
 - Utěrkou jemně vytupujte skvrnu.
 - Často obračejte utěrku, abyste se skvrny dotýkali pouze čistou částí utěrky.

11.7 Vodní systém

11.7.1 Čištění nádrže na vodu

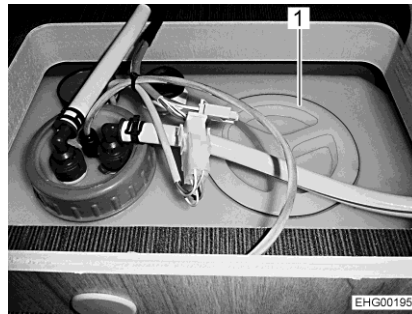

Obr. 175 Čisticí otvor (nádrž na vodu)

- Vypusťte nádrž na vodu a zavřete vypouštěcí otvor.
- Odšroubujte uzávěr (Obr. 175,1) nádrže na vodu.
- Nalijte do nádrže vodu s trochou mycího prostředku (nepoužívejte abrazivní prostředky).
- Vydrhněte nádrž na vodu běžným oplachovacím kartáčem a odstraňte všechny usazeniny.
- Vydrhněte také těleso čerpadla.
- Pokud je to možné, čisticími otvory ručně vyčistěte sondy čisté vody.
- Nádrž na vodu důkladně propláchněte pitnou vodou.



- ▷ Pokud kvůli tvaru nelze nádrž na vodu vyčistit mechanicky: Použijte vhodný chemický čisticí prostředek.

Autorizovaní prodejci vám rádi pomohou s výběrem vhodného čisticího prostředku.

Dodržujte pokyny výrobce k aplikaci čisticího prostředku.

11.7.2 Čištění vodních vedení



- ▷ Používejte pouze vhodné čisticí prostředky ze specializovaného obchodu.
- ▷ Čisticí prostředek musí odpovídat místním předpisům (pokud je to vyžadováno) a být schválený.



- ▷ Vytékající směs vody a čisticího prostředku zachyťte a odborně ekologicky zlikvidujte.

- Vypusťte vodní systém.
- Zavřete vypouštěcí otvory a kohouty.
- Nalijte do nádrže na vodu směs vody a čisticího prostředku. Dodržujte přitom pokyny výrobce pro směšovací poměr.
- Postupně otevřete vypouštěcí kohouty.

- Nechte vypouštěcí kohouty otevřené tak dlouho, než směs vody a čisticího prostředku doteče k příslušné výpusti.
- Znovu zavřete vypouštěcí kohouty.
- Všechny vodní kohouty nastavte na "Teplá" a otevřete je.
- Nechte vodní kohouty otevřené tak dlouho, než směs vody a čisticího prostředku doteče k výpusti.
- Všechny vodní kohouty nastavte na "Studená" a otevřete je.
- Nechte vodní kohouty otevřené tak dlouho, než směs vody a čisticího prostředku doteče k výpusti.
- Zavřete všechny vodní kohouty.
- Několikrát stiskněte splachování toalety.
- Nechte působit čisticí prostředek podle pokynů výrobce.
- Vypustte vodní systém. Směs vody a čisticího prostředku zachyťte a odborně ekologicky zlikvidujte.
- Při vyplachování celý vodní systém několikrát naplňte pitnou vodou a znovu vypustte.

11.7.3 Dezinfekce vodního systému



- ▷ Používejte jen povolené dezinfekční prostředky ze specializovaného obchodu. Dodržujte snášenlivost pro lidi a zvířata.
- ▷ Dezinfekční prostředek musí odpovídat místním předpisům (pokud je to vyžadováno) a být schválený.



- ▷ Vytékající směs vody a dezinfekčního prostředku zachyťte a odborně ekologicky zlikvidujte.

Při dezinfekci vodního systému postupujte stejně jako při čištění vodních vedení (viz odstavec 11.7.2). Přitom ale používejte dezinfekční prostředek místo čisticího prostředku.

11.7.4 Čištění nádrže na odpadní vodu

Čistěte nádrž na odpadní vodu po každém použití.

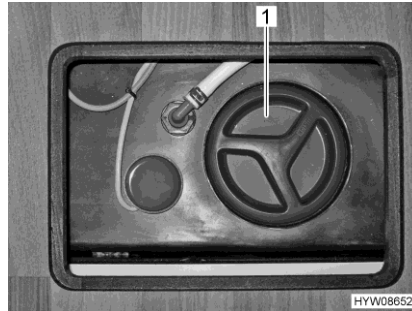

Obr. 176 Čisticí otvor (nádrž na odpadní vodu)

- Čištění:**
- Vypusťte nádrž na odpadní vodu.
 - Otevřete čisticí otvor (Obr. 176,1) na nádrži na odpadní vodu a vypouštěcí kohout.
 - Důkladně propláchněte nádrž na odpadní vodu čistou vodou.
 - Pokud je to možné, čisticím otvorem ručně vyčistěte sondy odpadní vody.

Přístup pro čištění viz odstavec 10.6.

11.8 Péče a údržba při provozu vozidla v zimě

Posypová sůl poškozuje podvozek a díly, které jsou vystavené odstříkující vodě. Doporučujeme v zimě častěji mýt vozidlo. Mechanicky díly, díly s povrchovou úpravou a spodní strana vozidla, proto je důkladně čistěte.



- ▷ Pokud hrozí nebezpečí zamrznutí, vždy provozujte topení při teplotě nejméně 15 °C. Nastavte cirkulační ventilátor (pokud je k dispozici) na automatický režim. Při extrémních venkovních teplotách lehce otevřete nábytkové zásuvky a dveře. Dovnitř proudící teplý vzduch může zabránit zamrznutí, např. vodních vedení, a kondenzaci vody v úložných prostorech.
- ▷ Pokud hrozí nebezpečí mrazu, zakryjte okna zvenku přes noc zimními izolačními rohožemi.

11.9 Odstavení

11.9.1 Dočasné odstavení



- ▶ Uvědomte si, že voda je nepoživatelná už po krátké době.
- ▶ Kabely poškozené zvířaty mohou způsobit zkrat. Nebezpečí požáru!

Zvířata (zejména myši) mohou v interiéru vozidla způsobit značné škody. To platí zejména tehdy, když se zvířata mohou v odstaveném vozidle nerušeně pohybovat.

Aby nedošlo k poškození zvířaty, nebo jste ho udrželi v rozumných mezích, pravidelně kontrolujte vozidlo, jestli není poškozeno nebo nevykazuje stopy poškození.

Pokud vidíte stopy po zvířatech, kontaktujte autorizovaného prodejce nebo servis. Poškozené kabely mohou způsobit zkrat. Může dojít k požáru vozidla.

11.9.2 Doporučení při delších odstávkách obytných automobilů (Mercedes-Benz)

Berte v úvahu pokyny a údaje v příloženém dokumentu "Doporučení při delších odstávkách obytných automobilů" od společnosti Mercedes-Benz.

11.9.3 Odstavení všeobecně / přes zimu

Pokud chcete vozidlo na delší dobu odstavit (např. na konci cestovní sezony), musíte provést některá opatření, která při opětovném uvedení do provozu umožní hladký rozjezd.

Platí přitom, že je třeba věnovat pozornost nejen základnímu vozidlu, resp. podvozku, nýbrž také celé obytné nástavbě se všemi zabudovanými součástmi (vodní systém, plynový systém, elektrický systém, nábytek, čalounění).



- ▷ U vozidel s ukazatelem kapacity akumulátoru se při vypnutí hlavního vypínače na elektrobloku vynulují data. Při opětovném uvedení do provozu je proto nutné provést kompletní nabíjecí cyklus, aby se kalibroval systém. Kromě toho je nutné nově nastavit datum a čas. Je-li ve vozidle namontován regulátor tlaku plynu Duomatic L Plus (zvláštní vybavení), je nutné opět přeprogramovat funkci Eis-Ex z "Automatic" na "Off".
- ▷ Ad-Blue® při teplotách od -11 °C zamrzá. Může dojít k poškození čerpadla a vedení pro vstřikování Ad-Blue®. Pokyny pro zacházení s Ad-Blue® najdete v dokumentaci výrobce. Nevystavujte odstavené vozidlo teplotám nižším než -10 °C, aby nezmrzl prostředek Ad-Blue®.



- ▷ Aby bylo možné i při závadě startovacího akumulátoru volit rychlostní stupně v převodovce, je vozidlo vybaveno tzv. nouzovým P-akumulátorem. Tento nouzový P-akumulátor se nabíjí, pouze když běží motor vozidla. Nabíjení z externí nabíječky není možné. Při odstavení je proto nutné odpojit nouzový P-akumulátor od palubní sítě (viz kontrolní seznamy).

Před odstavením proveďte následující opatření:

Základní vozidlo

Opatření při všeobecném odstavení	hotovo
Natankujte plnou palivovou nádrž. Můžete tak zabránit poškození vnitřní strany palivové nádrže korozí	
Zvyšte tlak v pneumatikách o 0,5 baru, abyste předešli jejich poškození během stání	
Odlehčete kola nebo každé 3 až 4 týdny vozidlem popojedte. Na stanovištích s přírodním podkladem vložte pod kola eventuálně dřevěné nebo plastové desky	
Chraňte pneumatiky před přímým slunečním zářením. Nebezpečí vzniku prasklin!	
Zkontrolujte pneumatiky. Opotřebované pneumatiky nebo pneumatiky starší než 6 let dál nepoužívejte.	
Zajistěte dobré větrání místa parkování. Zejména pro podvozek je důležitá dostatečná cirkulace vzduchu. Vlhkost nebo nedostatek kyslíku mohou mít negativní účinky.	
Ošetřete pryžová těsnění běžným prostředkem k péči o pryž.	
Dodržujte pokyny v návodu k obsluze základního vozidla.	

Dodatečná opatření při odstavení přes zimu	hotovo
U dieselových vozidel naplňte palivovou nádrž zimní naftou	
Důkladně vyčistěte karosérii a podvozek a nastříkejte horkým voskem nebo nakonzervujte prostředkem péče o lak	
Opravte poškozený lak	
Zkontrolujte nemrznoucí kapalinu do chladiče a v případě potřeby ji doplňte	
Zkontrolujte nemrznoucí prostředek v ostřikovači čelního skla a v případě potřeby ho doplňte	

Nástavba (zvenku)

Opatření při všeobecném odstavení	hotovo
Všechny komíny zakryjte vhodnými krytkami a všechny ostatní otvory utěsněte (kromě otvorů pro nucené větrání). Zabráňte tak vniknutí zvířat (např. myši)	
Abyste zabránili kondenzaci vody a následnému plesnivění: Každé 3 týdny vyvětrejte interiér, všechny zvenku přístupné úložné prostory a místo parkování (např. garáž)	

Dodatečná opatření při odstavení přes zimu	hotovo
 ▷ Nechte otevřené otvory nuceného větrání! Nainstalujte zakrytí tak, abyste nezakryli větrací otvory, nebo použijte prodyšné plachty	
Důkladně zvenku vyčistěte vozidlo	
Vyčistěte a namažte namontované podpěry	
Vyčistěte a namažte všechny závěsy dveří a dvířek	
Štětcem natřete zámky olejem nebo glycerinem	
Namažte vložky zámků grafitem	
Všechna pryžová těsnění ošetřete běžným prostředkem k ošetřování pryže	
Používejte zimní zakrytí ledničky	

Nástavba (uvnitř)

Opatření při všeobecném odstavení	hotovo
Dejte čalounění vyvětrat a zakryjte	
Vyčistěte ledničku (a mrazicí přihrádku) a otevřete dveře do větrací polohy (viz odstavec 9.6.4)	
Odpojte plochou obrazovku od sítě	
Otevřete rolety a odlehčete tím pružiny	

Dodatečná opatření při odstavení přes zimu	hotovo
Použijte odvlhčovače vzduchu (granulát)	
Uskladněte čalounění a matrace v suchu	
Vyprázdněte všechny skříně a odkládací schránky a otevřete dvířka, dveře a zásuvky	
Důkladně vyčistěte interiér	
Každé 3 týdny vyvětrejte interiér	
Pokud hrozí nebezpečí mrazu, vyjměte plochou obrazovku z vozidla	

Plynový systém

Opatření při všeobecném odstavení	hotovo
Zavřete hlavní uzavírací ventil na plynové láhvi	
Zavřete všechny plynové uzavírací ventily	
Vždy vyjměte plynové láhve z plynové skříně, i když jsou prázdné.	

Vodní systém

Opatření při všeobecném odstavení	hotovo
 ▷ Nezapínejte vodní čerpadlo bez vody!	
Vypusťte systém čerstvé vody. Vyfoukejte zbytek vody z vedení (max. 0,5 baru)	
Vyčistěte systém čerstvé vody vhodnými čisticími prostředky zakoupenými u odborného prodejce. Při vypuštění otevřete všechny vypouštěcí ventily a vodní kohouty (viz odstavec 10.2.6)	
Nechte vodní kohouty otevřené ve střední poloze. Nechte otevřené všechny vypouštěcí ventily.	
Vyčistěte nádrž na odpadní vodu (nezapomeňte na sondu) a vypusťte ji (viz odstavec 10.3), vypouštěcí kohout nechte otevřený	

Dodatečná opatření při odstavení přes zimu	hotovo
Pokud je to možné, vypusťte sifony umyvadla a dřezu, aby nezamrzly	

Elektrický systém

Elektrický systém obytného automobilu se skládá ze dvou oddělených napájecích okruhů:

- Startovací akumulátor, startér a alternátor (generátor)
- Akumulátor obytného prostoru, elektroblok (EBL) a ovládací panel

Opatření při všeobecném odstavení	hotovo
Vyčistěte póly startovacího akumulátoru	
V případě potřeby doplňte vodu do startovacího akumulátoru	
Úplně nabijte startovací akumulátor externí nabíječkou	
Aktivujte klidový stav vozidla (viz odstavec 11.9.4)	
Dodržujte pokyny pro startovací akumulátor v návodu k obsluze základního vozidla	
Úplně nabijte akumulátor obytného prostoru palubní nabíječkou (doba nabíjení podle vybavení). Akumulátor nabíjejte při teplotách nad 0 °C, aby mohl také přijmout kapacitu	
Vyjměte pojistku vodního čerpadla na elektrobloku	
Vyjměte pojistky 31 a 32 pro nouzový P-akumulátor	
Odpojte akumulátor obytného prostoru od palubní sítě 12 V. Vypněte přitom elektroblok hlavním vypínačem	
Během doby odstavení kontrolujte pravidelně napětí akumulátorů. Pokud napětí akumulátoru klesne pod 12,5 V: Dobijte akumulátor	

Dodatečná opatření při odstavení přes zimu	hotovo
Vymontujte startovací akumulátor a akumulátor obytného prostoru a uskladněte je v nezámrzném prostoru nebo připojte vozidlo k napájení 230 V. Před demontáží vyjměte pojistky akumulátoru obytného prostoru	

11.9.4 Aktivace klidového stavu vozidla



- Komfortní funkce vozidla odebírají proud ze startovacího akumulátoru také tehdy, když vozidlo stojí a elektroblok je vypnutý. Po delším odstavení proto může dojít k problémům se startováním.

Když je vozidlo přestaveno do klidového stavu, sníží se spotřeba energie na minimum. Tím se šetří startovací akumulátor. Díky tomu lze vozidlo i po delším odstavení zpravidla bez problémů nastartovat.

Aktivace klidového stavu:

- V závislosti na vybavení aktivujte klidový stav na displeji MBUX nebo na kombi přístroji pomocí tlačítek na volantu. Obsluha je popsána v návodu k obsluze základního vozidla.

Zrušení klidového stavu:

- Zapněte zapalování. Klidový stav končí při zapnutí zapalování a musí být v případě potřeby znovu aktivován.

11.9.5 Uvedení vozidla do provozu po dočasném odstavení nebo po odstavení přes zimu



- ▷ U vozidel s ukazatelem kapacity akumulátoru se při vypnutí hlavního vypínače na elektrobloku vynulují data. Při opětovném uvedení do provozu je proto nutné provést kompletní nabíjecí cyklus, aby se kalibroval systém. Kromě toho je nutné nově nastavit datum a čas. Je-li ve vozidle namontován regulátor tlaku plynu Duomatic L Plus (zvláštní vybavení), je nutné opět přeprogramovat funkci Eis-Ex z "Automatic" na "Off".

Před uvedením do provozu proveďte kontrolu podle kontrolního seznamu:

	Činnost	hotovo
Základní vozidlo	Po delší době odstavení (cca 10 měsíců) nechte zkontrolovat brzdový systém autorizovaným servisem	
	Zkontrolujte tlak v náhradním kole, pokud je k dispozici	
	Zkontrolujte tlak v pneumatikách	
Nástavba	Vyčistěte otočná ložiska vstupních schodů	
	Zkontrolujte funkci namontovaných podpěr	
	Zkontrolujte funkci dveří, oken a střešních poklopů	
	Zkontrolujte funkci všech vnějších zámků, např. dvířek úložných prostorů, plnicích hrdel a dveří obytného prostoru	
	Vyhledejte případné stopy po vniknutí zvířat	
	Sejměte kryt z komínu pro odvod spalin z topení (pokud je k dispozici)	
	Sundejte zimní kryt z větrací mřížka ledničky (pokud je k dispozici)	
Plynový systém	Po delší době odstavení (cca 10 měsíců) nechte zkontrolovat plynový systém autorizovaným servisem	
	Dejte plynové láhve do plynové skříně, upevněte je a připojte regulátor tlaku plynu	

	Činnost	hotovo
Elektrický systém	Pomocí venkovní zásuvky připojte napájení 230 V	
	Namontujte akumulátor obytného prostoru a startovací akumulátor, vložte pojistky akumulátoru obytného prostoru a plně nabijte akumulátory  ▷ Po skončení odstavení nabíjejte akumulátor nejméně 20 hodin.	
	Připojte akumulátor obytného prostoru k palubní síti 12 V. Zapněte přitom odpojovač akumulátoru na elektrobloku (viz kapitola 8)	
	Zasuňte pojistky 31 a 32 pro nouzový P-akumulátor do příslušných slotů	
	Zkontrolujte funkci elektrického systému, např. vnitřní světlo, zásuvky a elektrická zařízení	
Vodní systém	Dezinfikujte vodní vedení a nádrž na vodu	
	Zkontrolujte funkci ovládací páka nádrže na odpadní vodu	
	Zavřete vypouštěcí kohouty a vodní kohouty	
	Zkontrolujte těsnost vodního systému	
Vestavná zařízení	Zkontrolujte funkci vestavěných zařízení	

Přehled kapitol

V této kapitole najdete pokyny k úředním zkouškám a ke kontrolním a údržbářským pracím na vozidle.

Na konci kapitoly najdete důležité pokyny k nákupu náhradních dílů a o našich obchodních partnerech a servisech.

12.1 Servisní a distribuční partneři

Autorizovaní servisní a distribuční partneři jsou kontaktními osobami, když potřebujete náhradní díly nebo opravy.

Adresy a telefonní čísla autorizovaných servisních a distribučních partnerů najdete:

Hymer: na internetu na www.hymer.com/de/de/service/haendlersuche

ALKO: na internetu na <https://www.alko-tech.com/de/servicestuetzpunkte-0>

Mercedes: na internetu na <https://www.mercedes-benz.de/vans/de/content-pool/apps/dealer-locator>



- ▷ Před zahájením cesty si zjistěte, jaké možnosti máte k dispozici v případě poruchy.
- ▷ Mějte na paměti, že ne u všech cílů cest platí příslib servisu a mobility od výrobce.
- ▷ Cesty do zemí bez servisních partnerů jsou na vaši vlastní odpovědnost!

12.2 Úřední zkoušky

Na základě místních zákonných předpisů se musí pravidelně provádět následující úřední zkoušky:

- Hlavní kontrola
- Kontrola výfukových plynů
- Kontrola plynového systému

Musí se dodržovat kontrolní intervaly stanovené podle místních zákonných předpisů. Kontrolní nálepky umístěné na vozidle ukazují, kdy musí být provedena další kontrola.

Pro Německo platí například následující regulace:

Od 1. dubna 2022 se ruší povinnost kontrolovat v rámci technické prohlídky plynový systém. Místo toho je nutné provádět pro kempinková vozidla (obytné automobily a karavany) samostatnou kontrolu plynu (podle pracovního listu DVGW G 607). Provedená kontrola plynu se dokládá správně vyplněnou žlutou knihou kontrol a platným kontrolním štítkem na vozidle.

Další informace o kontrolách plynu a o časových intervalech, v nichž musí být prováděny, najdete na následujících webových stránkách:

- Spolkové ministerstvo pro digitalizaci a dopravu (BMDV): www.bmvi.de
- Německé sdružení pro plyn a vodu (Deutscher Verein des Gas- und Wasserfaches e.V.; DVGW): www.dvgw.de
- Německé sdružení pro kapalný plyn (Deutscher Verband für Flüssiggas; DVFG): www.dvfg.de

Není-li zákonem stanoveno, v jakých časových intervalech je třeba provádět kontroly plynu, doporučuje DVGW kontrolu každé dva roky.

Někteří provozovatelé kempinků vyžadují doklad o platné kontrole plynu při pronajímání místa v kempu.



- ▷ Změny na plynovém systému musí být zkontrolovány certifikovaným odborníkem na plynové systémy.
- ▷ Kontrola plynového systému musí být provedena také na nepříhlášených vozidlech.

12.3 Kontrolní práce

Vozidlo musí být stejně jako každé technické zařízení kontrolováno v pravidelných intervalech.

Tyto kontrolní práce musí provádět odborný personál.

Pro tyto práce jsou nutné speciální odborné znalosti, které nemohou být předány v rámci tohoto návodu k obsluze. Těmito odbornými znalostmi disponují všechny servisy. Zkušenosti, pravidelná technická školení prováděná výrobcem, zařízení a nářadí jsou zárukou odborné kontroly vozidla, která odpovídá nejnovějším poznatkům.

Prováděcí servis potvrdí provedené práce.

Kontrolní práce na podvozku nechte potvrdit v servisní knížce výrobce podvozku.



- ▷ Dodržujte výrobcem předepsané kontroly a nechte je provádět v předepsaných intervalech. Vozidlo si tak zachová hodnotu.
- ▷ Potvrzení o provedených kontrolních pracích současně platí jako doklad při případných škodách a uplatňování záručních nároků.

12.4 Údržba

Vozidlo jako každé technické zařízení vyžaduje údržbu. Rozsah a četnost údržby se řídí různými provozními podmínkami a podmínkami použití. Za ztížených provozních podmínek nechte provádět údržbu vozidla častěji.

Nechte provádět údržbu základního vozidla a vestavěných zařízení v intervalech, které jsou uvedené v příslušných návodech k obsluze.

12.5 Výměna vložky plynového filtru



- ▶ Nebezpečí požáru! Při otevření plynového filtru nekuřte! Neotevírejte plynový filtr v blízkosti otevřeného plamene! Plynový filtr otevírejte jen ve stavu bez tlaku.

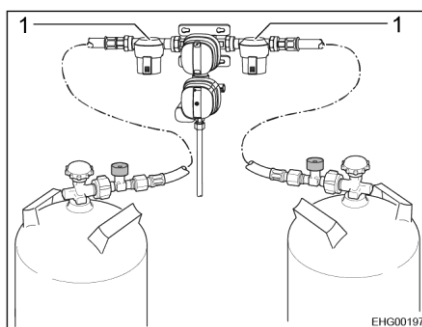

Obr. 177 Plynový filtr

Filtrační vložka se musí vyměňovat při každé výměně plynové láhve. Používejte jen originální filtrační vložky Truma.

Výměna vložky plynového filtru (Obr. 177,1) je popsána v návodu k obsluze od výrobce.



- ▶ Filtrační vložky jsou k dispozici u autorizovaného prodejce.
- ▶ Další informace najdete v samostatném návodu výrobce k obsluze.

12.6 Teplovodní topení Alde



- ▷ Pravidelně kontrolujte stav topné kapaliny v expanzní nádobě.
- ▷ Během několika prvních provozních hodin teplovodního topení může hladina vlivem systému klesnout pod minimální hodnotu. V takovém případě doplňte kapalinu do topení.
- ▷ Po prvním topném provozu doporučujeme odvzdušnit topný systém a zkontrolovat obsah glykolu.
- ▷ U autorizovaného prodejce nebo servisu nechte každých pět let vyměnit kapalinu v topení, protože se postupně zhoršuje antikoroční ochrana.
- ▷ Doplňujte do topného systému pouze směs vody a glykolu (60 : 40) podle normy G13. Tato směs nabízí ochranu proti zamrznutí do cca $-25\text{ }^{\circ}\text{C}$. Při doplňování teplovodních topení, která jsou připojena k chladicímu okruhu motoru vozidla, dodržujte pokyny v návodech výrobců k obsluze.



- ▷ Další informace najdete v samostatném návodu výrobce k obsluze.

12.6.1 Výměna kapaliny v topení

Každých pět let nechte vyměnit kapalinu v topení u autorizovaného prodejce.

12.6.2 Kontrola stavu kapaliny

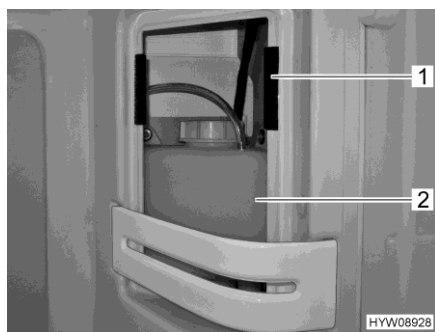

Obr. 178 Expanzní nádoba (teplovodní topení)

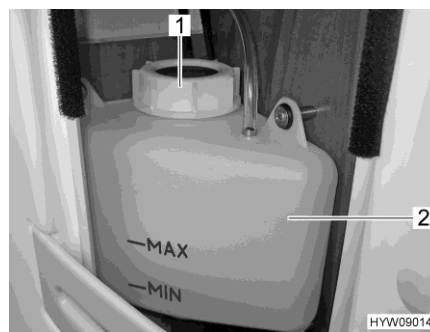

Obr. 179 Značka "MIN/MAX"

- Vypněte teplovodní topení a nechte ho ochladit.
- Sejměte kryt expanzní nádoby (Obr. 178,2) vpravo nahoře ve sprše. Kryt je upevněný upínací páskou (Obr. 178,1).
- Na expanzní nádobě (Obr. 179,2) zkontrolujte, jestli je hladina kapaliny mezi značkami "MIN." a "MAX.".

12.6.3 Doplnění kapaliny do topení

- Postavte vozidlo do vodorovné polohy. Zabráňte tak vzniku bublin.
- Vypněte teplovodní topení a nechte ho ochladit.
- Odšroubujte kryt a příp. stáhněte.
- Našroubujte na expanzní nádobu šroubový uzávěr (Obr. 179,1).
- Sundejte víko.
- Zkontrolujte nemrznoucí prostředek hustoměrem. Obsah nemrznoucího prostředku musí činit 40 %, anebo musí odpovídat ochraně proti zamrznutí do -25 °C.
- Pomalu doplňujte směs nemrznoucího prostředku a vody (norma G13) do expanzní nádoby.



- ▷ Optimální stav kapaliny je dosažen, když se hladina studené kapaliny v expanzní nádobě nachází 1 cm nad značkou "MIN".

12.6.4 Odvzdušnění topného systému

Odvzdušňovací ventily teplovodního topení jsou namontované na různých místech ve vozidle. Abyste získali přístup k odvzdušňovacím ventilům, musíte částečně demontovat příslušnou větrací mřížku nad konvektorem. Částečně je možnost přístupu přes kryty (např. v odvětrání čalounění opěradla). Odvzdušnění musí být provedeno na všech odvzdušňovacích ventilech.

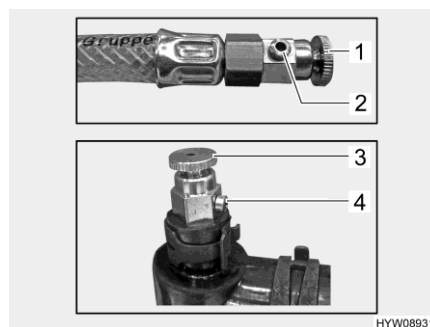

- 1 Odvzdušňovací ventil na prodloužení hadice
- 2 Ventilový otvor
- 3 Odvzdušňovací ventil na potrubí
- 4 Ventilový otvor

Obr. 180 Odvzdušňovací ventily (teplovodní topení)

Odvzdušnění:

- Vypněte teplovodní topení a nechte ho ochladit.
- Otevřete odvzdušňovací ventil (Obr. 180,1 nebo 3) a nechte ho otevřený, než přestanou z ventilového otvoru (Obr. 180,2 nebo 4) vycházet vzduchové bubliny.



- ▷ V závislosti na místě montáže je namontovaný jeden ze dvou typů odvzdušňovacích ventilů.

12.7 Nezávislé topení

Nejméně jednou měsíčně uveďte nezávislé topení při studeném motoru a nejnižším nastavení ventilátoru na 10 minut do provozu.

Před začátkem topného období nechte zkontrolovat nezávislé topení v autorizovaném odborném servisu.

12.8 Vaříč / pečicí trouba / lednička

Výrobce doporučuje provádět jednou ročně servisní prohlídku v autorizovaném servisu, aby byl zajištěn efektivní výkon zařízení. Po skončení servisních nebo údržbářských prací musí být zařízení zkontrolováno z hlediska bezpečnosti elektrického i plynového systému.

12.8.1 Lednička

Podle potřeby, nejméně však jednou ročně, vyčistěte plynový hořák. Při použití LPG pro automobily (nádrž nebo doplňovacích láhví) musí být údržba prováděna jednou za půl roku nebo čtvrtletně.

Ušchovejte doklady o provedené údržbě na ledniče.

12.9 Výměna žárovek, vnější



- ▶ Xenonové světlomety jsou pod vysokým napětím. Když se dotknete kontaktů xenonových žárovek, může po zásahu elektrickým proudem dojít k těžkým zraněním nebo smrti. Nesundávejte kryt tělesa xenonových světlometů.
- ▶ Výměnu žárovky xenonových světlometů nechte provést v odborném servisu. Tyto servisy mají potřebné odborné znalosti a nářadí. Společnost **HYMER GmbH & Co. KG** doporučuje servisy **HYMER**.
- ▶ Žárovky a držáky světel mohou být velmi horké. Proto před výměnou žárovky nechte světlo ochladit.
- ▶ Ušchovejte žárovky mimo dosah dětí.
- ▶ Nepoužívejte žárovky, které spadly nebo mají poškrábané sklo. Žárovka by mohla prasknout.



- ▷ Nesahejte na novou žárovku holýma rukama. K nasazení nové žárovky použijte látkovou utěrku.
- ▷ Používejte jen žárovky stejného typu a se správným příkonem (viz odstavec 12.9.4).
- ▷ Pokud jsou diody ve světlech vadné, kontaktujte autorizovaného prodejce nebo servis.

Typy žárovek Ve vozidle se používají různé typy. Dále je popsána výměna příslušného typu žárovky.

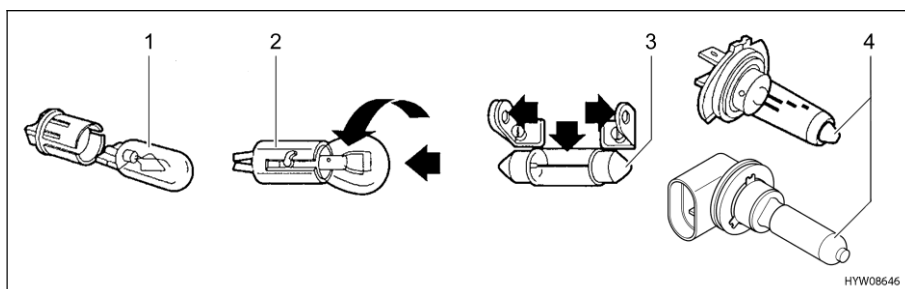

Obr. 181 Typy žárovek

Poz. na Obr. 181	Typ patice / typ žárovky	Výměna
1	Nástrčná patice	Při demontáži žárovku vytáhněte Při montáži lehkým tlakem zasuňte žárovku do objímky
2	Bajonetová patice	Při demontáži zatlačte žárovku dolů a otočte proti směru hodinových ručiček Při montáži vložte žárovku do objímky a otočte po směru hodinových ručiček
3	Válcové žárovky	Při demontáži a montáži opatrně ohněte kontakty držáku žárovky směrem ven
4	Halogenová žárovka	Při demontáži uvolněte přídržnou pružinu, případně bajonetový uzávěr Po montáži znovu zavěste přídržnou pružinu, příp. vložte halogenovou žárovku do bajonetového uzávěru

12.9.1 Osvětlení přední



Obr. 182 Osvětlení přední

Přední osvětlení je součástí základního vozidla. Výměna žárovek je popsána v návodu k obsluze základního vozidla.

12.9.2 Osvětlení zadní



- ▷ Při výměně diodami osazených světel vyhledejte autorizovaného prodejce nebo servis.

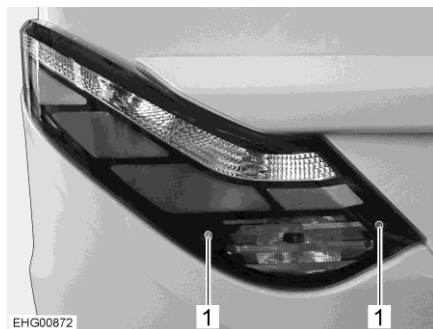

Obr. 183 Zadní osvětlovací jednotka

- Uvolněte šrouby s vnitřním šestihranem (Obr. 183,1).
- Vyndejte zadní osvětlovací jednotku.

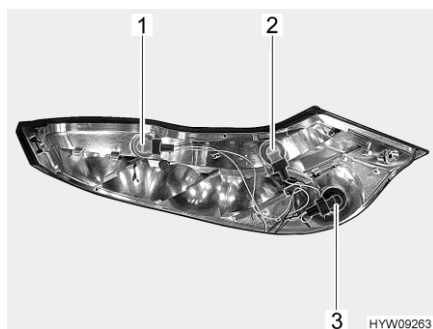

- 1 Ukazatel směru jízdy
- 2 Couvací světlomet
- 3 Mlhové koncové světlo

Obr. 184 Zadní osvětlovací jednotka (demonťovaná)

- Otočte vadnou žárovku (Obr. 184) proti směru hodinových ručiček, abyste uvolnili bajonetovou patici.
- Vyměňte vadnou žárovku.

Osvětlení registrační značky / třetí brzdové světlo

Osvětlení registrační značky a třetí brzdové světlo jsou osazeny LED diodami.

Při výměně diod vyhledejte autorizovaného prodejce nebo servis.

12.9.3 Osvětlení boční



- 1 Osvětlení předstanu
- 2 Obrysové světlo
- 3 Ukazatel směru jízdy
- 4 Obrysové světlo boční

Obr. 185 Osvětlení boční

- Obrysové světlo**
- Vypačte kryt vhodným náradím (např. šroubovákem).
 - Vyndejte těleso.
 - Vyměňte vadnou žárovku

- Ukazatel směru jízdy** Ukazatele směru jízdy jsou součástí základního vozidla. Výměna žárovek je popsána v návodu k obsluze základního vozidla.

- Obrysové světlo boční** Světlo je lepené. Pokud je vadná žárovka, kontaktujte autorizovaného prodejce nebo servis.

- Osvětlení předstanu** Světla jsou osazena diodami. Při výměně diod vyhledejte autorizovaného prodejce nebo servis.

12.9.4 Typy žárovek pro vnější osvětlení

- Přední** Typy žárovek jsou uvedeny v návodu k obsluze základního vozidla. Při výměně obrysových světel vyhledejte prodejce nebo servis.

	Číselné označení na Obr. 184	Vnější osvětlení	Typy žárovek
Zád'	1	Ukazatel směru jízdy	P 12 V 21 W
	2	Couvací světlomet	P 12 V 21 W
	3	Mlhové koncové světlo	P 12 V 21 W
	-	Brzdové světlo	Vyhledejte prodejce nebo servis
	-	Koncové světlo	Vyhledejte prodejce nebo servis
	-	Osvětlení registrační značky	Vyhledejte prodejce nebo servis
	-	Třetí brzdové světlo	Vyhledejte prodejce nebo servis
	-		

	Číselné označení na Obr. 185	Vnější osvětlení	Typy žárovek
Boční	1	Osvětlení předstanu	Vyhledejte prodejce nebo servis
	2	Obrysové světlo	C 12 V 5 W
	3	Ukazatel směru jízdy	Vyhledejte prodejce nebo servis
	4	Obrysové světlo boční	Vyhledejte prodejce nebo servis

12.10 Osvětlení obytného prostoru



- ▶ Nenahrazujte diody ve světlech běžnými žárovkami. Nebezpečí požáru následkem silného vývinu tepla.

V obytném prostoru jsou všechna světla vybavená diodovou technikou. Diodová světla jsou úsporná, bezúdržbová a mají velmi dlouhou životnost. V normálním případě není výměna žárovky nutná.



- ▷ Pokud jsou diody ve světlech vadné, kontaktujte autorizovaného prodejce nebo servis.

12.11 Náhradní díly



- ▶ Každá změna výrobního stavu vozidla může negativně ovlivnit jízdní vlastnosti a bezpečnost provozu.
- ▶ Zvláštní vybavení a originální náhradní díly doporučované společností **HYMER GmbH & Co. KG** a byly vyvinuty a schváleny speciálně pro vaše vozidlo. Autorizovaný prodejce nebo servis vede tyto výrobky. Autorizovaný prodejce nebo servis je informován o příslušných technických detailech a odborně provede potřebné práce.
- ▶ Společností **HYMER GmbH & Co. KG** neschválené příslušenství, nástavby, přestavby nebo vestavěné díly mohou způsobit poškození vozidla a negativně ovlivnit bezpečnost provozu. I když pro tyto díly existuje odborný posudek, všeobecné povolení k provozu nebo konstrukční schválení, nelze s jistotou zaručit řádnou kvalitu výrobku.
- ▶ Pokud výrobky, které nebyly schváleny společností **HYMER GmbH & Co. KG**, způsobí škody, společnost nenesie za tyto škody žádnou odpovědnost. To platí také pro nepřípustné změny na vozidle.

Z bezpečnostních důvodů musí náhradní díly pro zařízení odpovídat údajům výrobce a musí být výrobcem schválené jako náhradní díl. Náhradní díly smí montovat pouze výrobce zařízení nebo autorizovaný odborný servis. Náhradní díly jsou k dispozici u autorizovaných prodejců a servisů.

Zde je několik příkladů důležitých náhradních dílů:

- Pojistky
- Žárovky
- Vodní čerpadlo (ponorné čerpadlo)

Při objednávkách náhradních dílů předejte sériové číslo a typ vozidla autorizovanému prodejci nebo servisu.

Vozidlo popisované v tomto návodu k obsluze je navrženo a vybaveno podle podnikové normy. V závislosti na účelu použití se nabízí užitečné speciální příslušenství. Při montáži zvláštního příslušenství zkontrolujte, jestli musí být zaznamenané v dokladech k vozidlu. Dodržujte technicky přípustnou celkovou hmotnost. Autorizovaný prodejce nebo servis vám rád poradí.

12.12 Typový štítek vozidla

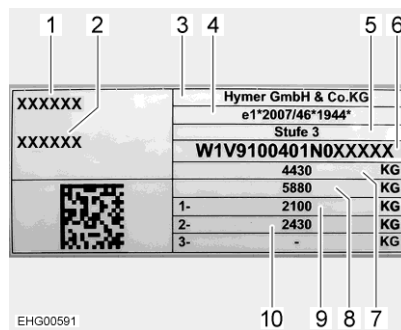

- 1 Typ vozidla
- 2 Průběžné sériové číslo
- 3 Výrobce
- 4 Typové schválení vozidla
- 5 Stupeň nastavy
- 6 Identifikační číslo vozidla
- 7 Přípustná celková hmotnost
- 8 Přípustná celková hmotnost soupravy (s volitelným tažným zařízením)
- 9 Přípustné zatížení 1. nápravy
- 10 Přípustné zatížení 2. nápravy

Obr. 186 Typový štítek

Typový štítek se sériovým číslem se nachází na pravé boční stěně uprostřed dole.

Neodstraňujte typový štítek. Typový štítek:

- identifikuje vozidlo,
- pomáhá při nákupu náhradních dílů,
- společně s doklady k vozidlu dokumentuje držitele vozidla.



▷ Při dotazech na zákaznický servis vždy uvádějte **sériové číslo**.

12.13 Výstražné nálepky a nálepky s pokyny

Na vozidle a v něm jsou umístěné výstražné nálepky a nálepky s pokyny. Výstražné nálepky a nálepky s pokyny slouží k zajištění bezpečnosti a nesmí být odstraňovány.



- ▷ Náhradní nálepky si můžete vyžádat u autorizovaného prodejce nebo servisu.

12.14 Prodejce

Autorizovaní prodejci a servisy jsou kontaktními osobami při zajišťování náhradních dílů pro vozidlo.

Adresy a telefonní čísla autorizovaných prodejců a servisů najdete:

- V brožuře, která je volně přiložená k vozidlu při dodávce,
- na Internetu na adrese <http://www.hymer.com>

12.15 Náhradní klíče

Při pořizování náhradních klíčů jsou důležité následující pokyny:

Zámky:	K pořízení je potřeba:	Lze získat u:	Informační telefon:
Základní vozidlo Mercedes-Benz	Identifikační číslo vozidla	Smluvní servis Mercedes Benz	–
Nástavba	Sériové číslo, identifikační číslo vozidla, druhý klíč nebo číslo klíče	Prodejce	–

Přehled kapitol

V této kapitole najdete pokyny k pneumatikám vozidla.

Na konci kapitoly najdete tabulku, ve které zjistíte správný tlak pneumatik pro vaše vozidlo.

13.1 Všeobecně



- ▶ Vždy před jízdou nebo v intervalu 2 týdnů kontrolujte tlak v pneumatikách. Chybný tlak způsobuje nadměrné opotřebení a může vést k poškození pneumatiky nebo jejímu defektu. Může dojít ke ztrátě kontroly nad vozidlem (viz odstavec 13.9).



- ▷ Zkontrolujte správný tlak na studených pneumatikách. Pokud jsou pneumatiky zahřáté, nesnižujte zvýšený tlak v pneumatikách.
- ▷ Na vozidle jsou namontované bezdušové pneumatiky. Nikdy na tyto pneumatiky nemontujte duše.
- ▷ Dodržujte návod k obsluze základního vozidla.
- ▷ Maximální hloubka vody, kterou může vozidlo bez poškození projet, se označuje jako "hloubka brodění". Maximální hloubka brodění je dána spodním okrajem nárazníku, ale nemůže být větší než 40 cm. To platí pro všechny stavy naložení. Nikdy neprojíždějte hlubší vodou. Voda a nečistoty mohou poškodit vozidlo. Řidič se musí před průjezdem vodou nebo blátem, ale také před přejetím vyvýšených překážek přesvědčit, že se při tom nemůže poškodit žádná část vybavení. Další detaily najdete v návodu k obsluze od společnosti Mercedes-Benz.



- ▷ V závislosti na provedení je vozidlo sériově vybavené pouze sadou na opravu pneumatik.
- ▷ Při defektu pneumatiky zajedte s vozidlem na krajnici. Označte vozidlo výstražným trojúhelníkem. Zapněte varovné blikáče.
- ▷ Pneumatiky nesmí být starší než 6 let, protože materiál s časem křehne. Čtyřmístné číslo DOT na bočnici pneumatiky udává datum výroby. První dvě číslice označují týden, poslední dvě číslice označují rok výroby.

Příklad: 0722 Týden 07, rok výroby 2022

Respektujte:

- Pravidelně (každých 14 dnů) kontrolujte pneumatiky, jestli je vzorek opotřebený rovnoměrně, hloubku vzorku a jestli nejsou z vnějšku poškozené.
- Dodržujte zákonem předepsanou minimální hloubku vzorku.
- Na nápravě vždy používejte pneumatiky stejné konstrukce.
- Dodržujte pokyny v dokladech k vozidlu.
- Používejte pouze pneumatiky schválené pro daný typ ráfku. Schválené rozměry ráfků a pneumatik jsou uvedené v dokladech k vozidlu. Rád vám poradí také autorizovaný prodejce nebo servis.
- Prvních 100 km zajíždějte nové pneumatiky přiměřenou rychlostí, protože až tehdy dosáhnou plné přilnavosti.

- Pravidelně kontrolujte matice nebo šrouby kol, jestli jsou řádně dotažené.
- Při odstavení nebo delších prodlevách zabraňte otlakům na pneumatikách a ložiscích kol:
Odstavte vozidlo na špalky tak, aby kola byla odlehčená, nebo vozidlem každé 4 týdny popojedte tak, aby se změnila poloha kol.

13.2 Výběr pneumatik



- ▶ Chybný výběr pneumatik může během jízdy vést k poškození pneumatiky nebo jejímu defektu.



- ▷ Pokud jsou na vozidle namontované neschválené pneumatiky, může zaniknout platnost schválení vozidla k provozu a tím i pojistné ochrany. Autorizovaný prodejce nebo servis vám rád poradí.

Rozměry pneumatik schválené pro vaše vozidlo jsou uvedené v dokladech k vozidlu, nebo je zjistíte u autorizovaných prodejců nebo servisů. Každá pneumatika musí být vhodná k vozidlu, na kterém má být používána. To platí především pro její vnější rozměry (průměr, šířka), které jsou uvedeny pomocí normovaného označení rozměrů. Kromě toho musí pneumatika odpovídat požadavkům příslušného vozidla z hlediska hmotnosti nebo rychlosti.

V případě hmotnosti se vychází z technicky přípustné celkové hmotnosti na nápravu, které je rozdělena na dvě pneumatiky. Maximální nosnost pneumatiky se vykazuje pomocí hmotnostního indexu (= LI [Load Index]).

Přípustná maximální rychlost pneumatiky (při maximálním zatížení) se uvádí pomocí rychlostního indexu (= SI [Speed Index]). Hmotnostní a rychlostní index společně tvoří provozní charakteristiku pneumatiky. Je oficiální součástí úplného, normovaného označení rozměrů, které je uvedené na každé pneumatice. Tyto údaje na pneumatice musí souhlasit s údaji v dokladech k vozidlu.

13.3 Označení na pneumatice

215/70 R 15C
109/107 Q (příklad)

Označení	Popis
215	Šířka pneumatiky v mm
70	Poměr výšky a šířky pneumatiky v procentech
R	Konstrukce pneumatiky (R = radiální)
15	Průměr ráfku v palcích
C	Commercial (dodávka)
109	Hmotnostní index při jednomontáži
107	Hmotnostní index při dvojmontáži
Q	Rychlostní index (Q = 160 km/h)

13.4 Pneumatiky s hrubým vzorkem – LT 245/75 R16 120/116 S (zvláštní modely)



- ▶ Nejezděte s vozidlem rychleji než 120 km/h, i když mají pneumatiky schválení až do 180 km/h (= rychlostní index S)!
- ▶ Pamatujte si, že brzdná dráha při použití pneumatik LT 245/75 R16 120/116 S je oproti sériovým pneumatikám delší! Může dojít k omezení funkce nouzového brzdového asistenta!
- ▶ Pamatujte si, že je deaktivován asistent pro kompenzaci bočního větru, a tudíž nefunguje!
- ▶ Dodržujte také další bezpečnostní pokyny pro pneumatiky a kola v návodu k obsluze vozidla!



- ▷ Mercedes Sprinter s pohonem všech kol je koncipován jako trakční, a nikoli jako terénní vozidlo. Pokud vyjedete s vozidlem do terénu, může se poškodit podvozek. To platí především pro jízdu ve vyjetých kolejích (např. v lese).

Požadované tlaky v pneumatikách najdete v odstavci 13.9.

13.5 Manipulace s pneumatikami

- Přejíždějte obrubníky v tupém úhlu. Jinak může dojít k sevření bočnice pneumatiky. Přejíždění obrubníku v ostrém úhlu může způsobit poškození pneumatiky a následkem toho její defekt.
- Vyvýšená víka kanálů přejíždějte pomalu. Jinak může dojít k sevření pneumatiky. Rychlé přejíždění vyvýšených vík kanálů může způsobit poškození pneumatiky a následkem toho její defekt.
- Pravidelně nechávejte kontrolovat tlumiče. Jízda se špatnými tlumiči vede k výrazně zvýšenému opotřebení.
- V případě nerovnoměrného opotřebení vzorku kontaktujte zákaznický servis.
- Nečistěte pneumatiky vysokotlakým čističem. Pneumatiky se mohou během několika sekund silně poškodit a následkem toho prasknout.

13.6 Náhradní kolo

Náhradní kolo je uložené v zadním úložném prostoru nebo v zadní garáži.

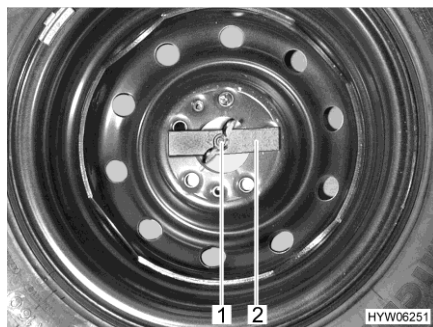

Obr. 187 Náhradní kolo v zadním úložném prostoru

Vyjmutí náhradního kola:

- Rukou uvolněte křídlové matice (Obr. 187,1) a odšroubujte.
- Sundejte přítlačný prvek (Obr. 187,2).
- Vyměňte náhradní kolo.



- ▷ U modelů s pohonem všech kol je náhradní kolo namontované zvenku na zadní stěně.

13.7 Náhradní kolo na zadní stěně



- ▶ Aby nedošlo ke zranění padajícím náhradním kolem: Náhradní kolo demontujte z držáku náhradního kola, resp. montujte na držák náhradního kola vždy ve dvou.



- ▷ Náhradní kolo lze odmontovat z držáku náhradního kola, resp. namontovat na držák náhradního kola s použitím nářadí, které je k dispozici ve vozidle.

13.8 Výměna kola

13.8.1 Všeobecné pokyny



- ▶ Vozidlo musí stát na rovném, pevném a neklouzavém povrchu.
- ▶ Zařadte první převodový stupeň. Na automatické převodovce pře-suňte volič do polohy "P".
- ▶ Před zvednutím vozidla zatáhněte parkovací brzdu.
- ▶ Zajistěte vozidlo zakládacími klíny na protilehlé straně proti rozjetí.
- ▶ V žádném případě nezvedejte vozidlo namontovanými podpěrami.
- ▶ Když je připojený přívěs: Než začnete zvedat vozidlo, odpojte přívěs.
- ▶ Nasadte zvedák vozidla do upevňovacích bodů k tomu určených (viz odstavec 13.8.3).
- ▶ Nikdy nepřetěžujte zvedák vozu. Maximální přípustné zatížení je uvedené na typovém štítku zvedáku vozu.
- ▶ Používejte zvedák vozu pouze ke krátkodobému zvedání vozidla během výměny pneumatiky.
- ▶ Nestartujte motor, když je vozidlo zvednuté.
- ▶ Pod zvednutým vozidlem nesmí být žádné osoby.



- ▷ Při výměně kola nepoškozte závit závitového svorníku nebo šroubu kola.
- ▷ Matice nebo šrouby kol utahujte do kříže.
- ▷ Když přejdete na jiné ráfky (např. hliníkové ráfky nebo kola se zimními pneumatikami), použijte příslušné šrouby kol se správnou délkou a tvarem kaloty. Závisí na tom bezpečné upevnění kol a funkce brzdové soustavy.
- ▷ Všechna 4 kola musí mít stejnou konstrukci a rozměr a musí být schválená pro vozidlo.
- ▷ Ráfky a pneumatiky, které nejsou schválené pro vozidlo, mohou negativně ovlivnit bezpečnost provozu a musí být nezávisle posouzena a otestována schválenou zkušebnou.
- ▷ Nevyměňujte kola do kříže.



- ▷ Označte vozidlo podle místních předpisů, např. trojúhelníkem.
- ▷ Před výměnou kola zkontrolujte rozměr ráfku a pneumatiky, hmotnostní a rychlostní index na pneumatice. Používejte pouze ráfky a pneumatiky s rozměry uvedenými v dokladech k vozidlu.
- ▷ Palubní nářadí odpovídá namontovaným maticím nebo šroubům kol. Pokud jsou namontované hliníkové ráfky, vezte s sebou vhodné nářadí pro náhradní kolo (ocelový ráfek).
- ▷ Další informace najdete v samostatném návodu k obsluze základního vozidla.

Palubní nářadí je uložené v prostoru pro nohy v kabině řidiče pod podlahou.

13.8.2 Utahovací moment

Ráfek	Utahovací moment
Ocelový ráfek	250 Nm \pm 20 Nm
Hliníkový ráfek	190 Nm \pm 20 Nm

13.8.3 Výměna kola



- ▶ Patka zvedáku vozidla musí stát na rovném povrchu.
- ▶ S náhradním kolem dojeďte jen do nejbližšího servisu.



- ▷ Vyměněné kolo nechte neprodleně opravit.
- ▷ Dodržujte všeobecné pokyny v této kapitole.

- Pokud možno zaparkujte vozidlo na rovném a pevném povrchu.
- Zařaďte první převodový stupeň. Na automatické převodovce přesuňte volič do polohy "P".
- Zatáhněte parkovací brzdu.
- Zajistěte vozidlo zakládacími klíny nebo podobnými vhodnými předměty.
- Uvolněte náhradní kolo z držáku.
- Na měkkém povrchu podložte zvedák vozu pevnou podložkou, např. dřevěným prknem.
- Umístění upevňovacích bodů pro zvedák vozu najdete v návodu k obsluze základního vozidla.
- Uvolněte šrouby kol klíčem na kola o několik otáček, ale nevyšroubujte je úplně.
- Zvedněte vozidlo, aby se kolo nacházelo 2 až 3 cm nad zemí.
- Vyšroubujte šrouby kol a sejměte kolo.
- Nasadte náhradní kolo na náboj kola a vyrovnejte.
- Zašroubujte šrouby kol a lehce je dotáhněte do kříže.
- Spusťte zvedák vozu dolů a odstraňte ho.
- Klíčem na kola rovnoměrně utahujte šrouby kol (utahovací moment viz odstavec 13.8.2).

13.8.4 Výměna kola s hliníkovými ráfky



- ▶ Pro hliníkové a ocelové ráfky jsou potřebné různé šrouby kol. Pokud jsou namontované hliníkové ráfky, jsou k náhradnímu kolu (ocelový ráfek) přiloženy vhodné šrouby kol.

Kola s hliníkovými ráfky se vyměňují stejným způsobem jako kola s ráfky ocelovými (viz odstavec 13.8).

13.9 Tlak pneumatik



- ▶ Nízký tlak v pneumatice vede k přehřívání pneumatiky. Následkem toho může dojít k vážnému poškození pneumatiky.
- ▶ Vždy před jízdou nebo v intervalu 2 týdnů kontrolujte tlak v pneumatikách. Chybný tlak způsobuje nadměrné opotřebení a může vést k poškození pneumatiky nebo jejímu defektu. Můžete ztratit kontrolu nad vozidlem.
- ▶ Používejte pouze ventilký, které jsou schválené pro předepsaný tlak v pneumatikách.



- ▷ Zkontrolujte správný tlak na studených pneumatikách. Pokud jsou pneumatiky zahřáté, nesnižujte zvýšený tlak v pneumatikách.

Nosnost a životnost pneumatiky bezprostředně souvisí s tlakem pneumatik. Vzduch je těkavým médiem, které nevyhnutelně uchází z pneumatiky.

Jako přibližné pravidlo se bere, že z nahuštěné pneumatiky každé dva měsíce unikne tlak 0,1 bar. Pravidelně kontrolujte tlak v pneumatikách, aby nedošlo k poškození nebo defektu pneumatik.



- ▷ Hodnoty tlaku v pneumatikách platí pro naložená vozidla se studenými pneumatikami.
- ▷ Na zahřátých pneumatikách musí být tlak o 0,3 bar vyšší než na studených pneumatikách. Správný tlak znovu zkontrolujte na studených pneumatikách.
- ▷ Údaj o tlaku v pneumatikách v barech.
- ▷ Při tlaku nad 4,75 baru je zásadně potřeba kovový ventilek.
- ▷ Tolerance tlaku vzduchu v pneumatikách je $\pm 0,05$ baru.
- ▷ Údaje o přípustném zatížení nápravy najdete v dokladech k vozidlu.
- ▷ Platí pouze hodnoty tlaku v pneumatikách uvedené v **tomto návodu k obsluze**, i když výrobce základního vozidla uvádí jiné hodnoty.

Vozidla jsou trvale přizpůsobována nejnovějšímu technickému stavu. Může se stát, že nové rozměry pneumatik ještě nejsou zohledněny v této tabulce. V takovém případě vám autorizovaný obchodní partner nebo servisní místo poskytnou nejnovější hodnoty.

Pohon zadních kol

Rozměr pneumatik	Výrobce pneumatik	Tlak vzduchu na přední nápravě		Tlak vzduchu na zadní nápravě	
		Přípustné zatížení náprav 1 860 kg	Přípustné zatížení náprav 2 000 kg	Přípustné zatížení náprav 2 250 kg	Přípustné zatížení náprav 2 430 kg
235/65 R16	Všechny	3,5 baru	3,8 baru	4,5 baru	4,9 baru
235/60 R17	Všechny	3,8 baru	4,0 baru	4,6 baru	5,0 baru

Pohon všech kol

Rozměr pneumatik	Výrobce pneumatik	Tlak vzduchu na přední nápravě		Tlak vzduchu na zadní nápravě	
		Přípustné zatížení náprav 1 860 kg	Přípustné zatížení náprav 2 000 kg	Přípustné zatížení náprav 2 250 kg	Přípustné zatížení náprav 2 430 kg
225/75 R16	Všechny	3,5 baru	3,7 baru	4,3 baru	4,9 baru
LT 245/75 R16 (hrubý vzorek)	Všechny	3,6 baru	3,6 baru	4,8 baru	4,8 baru



▷ Přípustné zatížení náprav najdete na typovém štítku.

V závislosti na provedení je vozidlo vybaveno náhradním kolem. Jsou-li pro přední a zadní nápravu uvedeny různé hodnoty tlaku vzduchu: Pro náhradní kolo použijte vyšší z obou hodnot.

Přehled kapitol

V této kapitole najdete pokyny k možným poruchám vašeho vozidla.

V tabulce jsou uvedené poruchy, možné příčiny a návrhy na jejich odstranění.

Uvedené poruchy mohou být odstraněny bez velkých odborných znalostí několika úkony. Pokud opatření uvedená v tomto návodu k obsluze nevedla k úspěchu, nechte příčinu poruchy odstranit v autorizovaném servisu.

14.1 Brzdový systém



- ▶ Závady brzdového systému nechte ihned odstranit v autorizovaném servisu.

14.2 Elektrický systém



- ▷ Při výměně akumulátoru obytného prostoru používejte pouze akumulátor stejného typu a stejné kapacity.



- ▷ Pokyny pro výměnu pojistek najdete v kapitole 8.

Porucha	Příčina	Nápravné opatření
Osvětlení nefunguje úplně	Vadná žárovka	Vyměňte žárovku. Respektujte údaj o napětí a příkonu
	Vadná pojistka	Vyměňte pojistku
Vnitřní osvětlení nefunguje	Vadné osvětlovací prostředky nebo kabeláž	Kontaktujte zákaznický servis
Elektrické vstupní schody nelze vysunout, příp. zasunout	Vadná pojistka na elektrobloku	Vyměňte pojistku na elektrobloku
Vstupní schody se nevysouvají nebo se vysouvají jen částečně (v zimě)	Mechanika je zamrzlá. Ochranné zařízení (ochrana proti skřípnutí) v důsledku proudového přetížení sepnulo	Vyčistěte vstupní schody, odstraňte led
Napájení 230 V není k dispozici, i když je připojené	Jistič 230 V se vypnul	Zapněte jistič 230 V

Porucha	Příčina	Nápravné opatření
Startovací akumulátor nebo akumulátor obytného prostoru se při provozu na 230 V nenabíjí	Vadná plochá pojistka na startovacím akumulátoru nebo akumulátoru obytného prostoru	Vyměňte plochou pojistku na startovacím akumulátoru nebo akumulátoru obytného prostoru
	Síťové napětí není k dispozici	Zapněte jistič ve vozidle
	Elektroblok je přehřátý	Okolní teplota je vysoká nebo překážka brání větrání elektrobloku
	Je zapnutý velký počet spotřebičů	Vypněte nepotřebné spotřebiče
	Vadný nabíjecí modul v elektrobloku	Kontaktujte zákaznický servis
Akumulátor obytného akumulátoru se nenabíjí z vozidla	Vadná pojistka svorky D+ alternátoru	Vyměňte pojistku
	Vadné oddělovací relé v elektrobloku	Kontaktujte zákaznický servis
Kontrolka 12 V nesvíí	Napájení 12 V je vypnuté	Zapněte napájení 12 V
	Odpojovač akumulátoru na elektrobloku je vypnutý	Zapněte odpojovač akumulátoru
	Startovací akumulátor nebo akumulátor obytného prostoru se nenabíjí	Nabijte startovací akumulátor nebo akumulátor obytného prostoru
	Vadné oddělovací relé v elektrobloku	Kontaktujte zákaznický servis
	Vadná plochá pojistka akumulátoru obytného prostoru	Vyměňte plochou pojistku akumulátoru obytného prostoru
	Napájení 12 V nefunguje	Zapněte napájení 12 V
Napájení 12 V nefunguje při provozu na 230 V	Napájení 12 V je vypnuté	Zapněte napájení 12 V
	Odpojovač akumulátoru na elektrobloku je vypnutý	Zapněte odpojovač akumulátoru
	Akumulátor obytného prostoru je vybitý	Nabijte akumulátor obytného prostoru
	Vadná plochá pojistka akumulátoru obytného prostoru	Vyměňte plochou pojistku akumulátoru obytného prostoru
	Vadné oddělovací relé v elektrobloku	Kontaktujte zákaznický servis
	Napájení 12 V nefunguje při provozu na 230 V	Zapněte napájení 12 V
Napájení 12 V nefunguje při provozu na 230 V	Napájení 12 V je vypnuté	Zapněte napájení 12 V
	Odpojovač akumulátoru na elektrobloku je vypnutý	Zapněte odpojovač akumulátoru
	Jistič 230 V se vypnul	Kontaktujte zákaznický servis
	Vadný nabíjecí modul v elektrobloku	Kontaktujte zákaznický servis
	Vadná plochá pojistka akumulátoru obytného prostoru	Vyměňte plochou pojistku akumulátoru obytného prostoru

Porucha	Příčina	Nápravné opatření
Symbol kontroly sítě nesvítí, i když je připojené síťové napájení 230 V	Síťová přípojka je bez napětí	Zkontrolujte externí síťovou přípojku
	Jistič 230 V před elektroblokem se vypnul, příp. je vypnutý	Znovu zapněte jistič 230 V
Na připojeném spotřebiči není napětí	Samočinně vratná pojistka Polyswitch se vypnula	Zkontrolujte konektory a kabeláž. Vypněte napájení 12 V na cca 2 minuty, pak ho znovu zapněte
	Samočinně vratná pojistka Polyswitch se několikrát vypnula (3 krát), systém trvale vypnul příslušný výstup	Odstraňte příčinu vypínání pojistky Polyswitch Zrušte trvalé vypnutí (zapněte napájení 12 V pro obytný prostor, stiskněte otočné tlačítko a držte ho nejméně 3 sekundy)
Startovací akumulátor se při provozu na 12 V vybíjí	Vadné oddělovací relé v elektrobloku Odpojovač akumulátoru na elektrobloku je vypnutý	Kontaktujte zákaznický servis Zapněte odpojovač akumulátoru
Není k dispozici napětí z akumulátoru obytného prostoru	Akumulátor obytného prostoru je vybitý	Ihned nabijte akumulátor obytného prostoru  ▷ Hluboké vybití poškozuje akumulátor. Před delším odstavením vozidla plně nabijte akumulátor obytného prostoru Dochází k vybití kvůli tichým spotřebičům (viz kapitola 8)
Nabíjení akumulátoru solárním modulem nefunguje	Porucha elektrického spojení se solárním modulem	Zkontrolujte konektory a kabeláž
	Vadná pojistka	Vyměňte pojistku na elektrobloku
	Solární nabíjecí regulátor je vadný	Kontaktujte zákaznický servis
Akumulátor obytného prostoru se přebíjí ("vaří")	Volič akumulátoru je chybně nastavený	Přepněte volič akumulátoru
	Závada snímače nabíjení nebo relé	Vytáhněte plochou pojistku akumulátoru obytného prostoru a pak kontaktujte zákaznický servis

14.3 Střídač

Porucha	Příčina	Nápravné opatření
Zásuvky jsou bez napětí (se zvláštním vybavením střídačem)	Střídač se vypnul kvůli poruše	Sledujte diody na střídači
	Jistič vedení v přídatné pojistkové skříňce se vypnul	Zapněte jistič vedení
Dioda "LOAD STATUS" (stav zatížení [střídače]) rychle bliká červeně	Vysoké vstupní napětí	Kontaktujte zákaznický servis
Dioda "LOAD STATUS" (stav zatížení [střídače]) pomalu bliká červeně	Nízké vstupní napětí	Nabijte akumulátor obytného prostoru
Dioda "LOAD STATUS" (stav zatížení [střídače]) pravidelně bliká červeně	Střídač je horký	Snižte zatížení, zajistěte lepší větrání střídače
Dioda "LOAD STATUS" (stav zatížení [střídače]) svítí červeně	Zkrat, přepólování nebo příliš vysoké zatížení	Snižte zatížení, odstraňte zkrat nebo chybu sepnutí, znovu zatlačte pojistku zařízení
		Kontaktujte zákaznický servis

14.4 Plynový systém



- ▶ V případě závady plynového systému (zápach plynu, vysoká spotřeba plynu) hrozí nebezpečí výbuchu! Ihned zavřete hlavní uzavírací ventil na plynové láhvi. Otevřete okna a dveře a důkladně vyvětrejte.
- ▶ Při závadě plynového systému: Nekuřte, nepoužívejte otevřený oheň a nepoužívejte elektrické spínače (světelné spínače atd.). Zkontrolujte těsnost plynových dílů a vedení pomocí spreje pro vyhledávání netěsností. Neprovádějte kontrolu otevřeným ohněm.
- ▶ Závady plynového systému nechte odstranit v autorizovaném servisu.

Porucha	Příčina	Nápravné opatření
Bez plynu	Plynová láhev je prázdná	Vyměňte plynovou láhev
	Plynový uzavírací ventil zavřený	Otevřete plynový uzavírací ventil
	Hlavní uzavírací ventil na plynové láhvi je zavřený	Otevřete hlavní uzavírací ventil na plynové láhvi
	Venkovní teplota je nízká (-42 °C v případě propanu, 0 °C v případě butanu)	Počkejte na vyšší venkovní teplotu
	Závada vestavěného zařízení	Kontaktujte zákaznický servis

14.5 Vaříč

Porucha	Příčina	Nápravné opatření
Zapalovací pojistky nena-skočí (plamen nehoří po uvolnění regulačního otoč-ného tlačítka)	Příliš krátká doba zahřívání	Po zapálení držte regu-lační otočné tlačítko stisk-nuté cca 15–20 sekund
	Vadná zapalovací pojistka	Kontaktujte zákaznický servis
Plamen zhasne při nastavení na malý plamen	Čidlo zapalovací pojistky není ve správné poloze	Nastavte správně čidlo zapalovací pojistky (neohýbat). Hrot čidla musí přečínávat o 5 mm nad hořák. Krk čidla nesmí být dále než 3 mm od věnce hořáku. Případně kontak-tujte zákaznický servis

14.6 Topení/bojler

V případě závady kontaktujte nejbližší zákaznický servis příslušné značky zařízení. Seznam adres je přiložený k průvodním dokumentům zařízení. Zařízení smí opravovat pouze autorizovaný odborný personál.

14.6.1 Topení/bojler s digitální ovládací jednotkou CP plus

Porucha	Příčina	Nápravné opatření
Topení nezapaluje	Je vadné čidlo teploty na ovládacím panelu nebo vzdálené čidlo	Vytáhněte konektor z ovládacího panelu. Topení pak funguje bez termostatu. Co nejdříve kontaktujte zákaznický servis
Indikace na ovládací jednotce nefunguje	Vadná pojistka na elektrobloku	Vyměňte pojistku na elektrobloku
	Pojistka v elektronické řídicí jednotce se vypnula	Kontaktujte zákaznický servis
	Akumulátor obytného prostoru je vadný	Nabijte (nechte nabít) akumulátor obytného prostoru nebo ho vyměňte
Zobrazí se porucha s chybovým kódem	Viz tabulka "Návod k vyhledávání závad"	Viz tabulka "Návod k vyhledávání závad"
Bojler se vypouští, bezpečnostní/vypouštěcí ventil se otevřel	Vnitřní teplota pod 8 °C	Zahřejte vnitřní prostor
Nejde zavřít bezpečnostní/vypouštěcí ventil	Teplota bezpečnostního/vypouštěcího ventilu je nižší než 8 °C	Zahřejte vnitřní prostor
Ventilátor je hlučný nebo se točí nepravidelně	Ventilátor je znečištěný	Kontaktujte servis Truma

Návod k vyhledávání závad

Chybový kód	Příčina	Odstranění
# 17	Letní provoz s prázdnou nádrží na vodu	Vypněte zařízení a nechte ho ochladit. Naplňte bojler vodou
	Výdechy teplého vzduchu jsou zablokované	Zkontrolujte výdechy
	Cirkulační nasávání je zablokované	Odstraňte překážky cirkulačního nasávání
# 18	Regulátor tlaku plynu je zamrzlý	Použijte vyhřívání regulátoru (Eis-Ex) (pokud je k dispozici)
	Vysoký podíl butanu v plynové láhvi	Použijte propan (zejména při teplotách pod 10 °C je butan k topení nevhodný)
# 21	Závada čidla prostorové teploty nebo kabelu	Kontaktujte zákaznický servis
# 24	Hrozící podpětí Napětí akumulátoru je nízké < 10,4 V	Nabijte akumulátor
# 29	Zkrat topného tělesa pro FrostControl	Vytáhněte konektor z topného tělesa na elektronické řídicí jednotce. Vyměňte topné těleso
# 41	Elektronika je zablokovaná	Kontaktujte zákaznický servis
# 42	Bezpečnostní spínač se vypnul	(zde se nepoužívá)
# 43	Přepětí > 16,4 V	Zkontrolujte napětí akumulátoru a napěťové zdroje (např. nabíječku)
# 44	Podpětí Napětí akumulátoru je nízké < 10,0 V	Nabijte akumulátor. Případně vyměňte přestárlý akumulátor
# 45	Napájení 230 V není k dispozici	Zkontrolujte externí síťovou přípojku
	Jistič 230 V se vypnul	Zapněte jistič 230 V
	Aktivovala se ochrana proti přehřátí	Resetujte ochranu proti přehřátí. Nechte topení ochladit, sejměte přípojovací kryt a stiskněte resetovací tlačítko
#112, #202, #121, #211	Nedostatek plynu	Otevřete hlavní a plynový uzavírací ventil
		Připojte plnou plynovou láhev
#122, #212	Přívod spalovacího vzduchu, příp. odvod spalin jsou vypnuté	Zkontrolujte otvory, zda nejsou znečištěné (rozbředlý sníh, led, listí atd.), a podle potřeby vyměňte
#255	Topení a ovládací jednotka nejsou spojené	Kontaktujte zákaznický servis
	Vadný kabel	Kontaktujte zákaznický servis

Pokud tato opatření nevedla k odstranění poruchy, kontaktujte zákaznický servis.

14.6.2 Topení/bojler Alde



▷ Jestliže se v systému vyskytne chyba, příčina se zobrazí na displeji.

Porucha	Příčina	Nápravné opatření
Topení nezapaluje při plynovém provozu	Nedostatek plynu	Otevřete hlavní a plynový uzavírací ventil Připojte plnou plynovou láhev
Topení nezapaluje	Napětí akumulátoru je nízké	Nabijte akumulátor. Když napětí akumulátoru překročí 11 V, naskočí automaticky topení
Topení nezapaluje při elektrickém provozu na 230 V	Napájení 230 V není k dispozici	Zapněte jistič 230 V Připojte napájení 230 V
Topení se vypíná	Přehřívání	Nechte topení ochladit. Pro resetování indikace napájení 12 V odpojte topení a znovu připojte
Topení běží, ale konvektory nehřejí	Cirkulační čerpadlo nefunguje	Zapněte prostorový termostat Kontaktujte zákaznický servis
Topení a cirkulační čerpadlo běží, ale konvektory nehřejí	Vzduch v topném systému	Odvzdušněte teplovodní topení

14.7 Klimatizace

Porucha	Příčina	Nápravné opatření
Klimatizace nechladí	Napájení 230 V není k dispozici	Připojení napájení 230 V
	Vadná pojistka	Zkontrolujte pojistku a podle potřeby vyměňte
	Teplota pod 16 °C	-
	Teplota je chybně nastavená	Nastavte teplotu
	Vzduchový filtr je znečištěný	Vyměňte vzduchový filtr

14.8 Lednička

14.8.1 Všeobecně

V případě závady kontaktujte nejbližší zákaznický servis příslušné značky zařízení. Seznam adres je přiložený k průvodním dokumentům zařízení. Zařízení smí opravovat pouze autorizovaný odborný personál.



▷ Další informace najdete v samostatném návodu výrobce k obsluze.

Porucha	Příčina	Nápravné opatření
Lednička chladí nedosta- tečně	Větrání agregátu nestačí	Zkontrolujte, zda nejsou zakryté větrací mřížky, příp. odstraňte kryty
		Sundejte větrací mřížky a vyčistěte prostor za nimi (např. odstraňte listí)
	Termostat je nastavený na nízkou hodnotu	Nastavte termostat na vyšší hodnotu
	Chladicí žebra silně zamrzlá	Zkontrolujte, zda jsou správně zavřené dveře ledničky
	Během krátké doby jste uskladnili příliš mnoho teplých potravin	Před uskladněním nechte ochladit teplé potraviny
	Zařízení není v provozu dlouhou dobu	Po cca 4 až 5 hodinách znovu zkontrolujte, zda lednička chladí
	Příliš vysoká okolní teplota	Dočasně sundejte větrací mřížky
	Vozidlo nestojí vodorovně	Postavte vozidlo vodorovně
Lednička nechladí v plynovém provozu	Nedostatek plynu	Připojte plnou plynovou láhev
		Otevřete hlavní a plynový uzavírací ventil
	Vzduch v plynovém vedení	Vypněte zařízení a znovu ho zapněte (příp. postup opakujte 3–4 krát)
Lednička nechladí v provozu na 12 V	Vadná pojistka	Vyměňte pojistku
	Akumulátor je vybitý	Zkontrolujte akumulátor a nabijte
	Zapalování je vypnuté	Zapněte zapalování
	Topné těleso je vadné	Kontaktujte zákaznický servis

Porucha	Příčina	Nápravné opatření
Lednička nechladí v provozu na 230 V	Vadná pojistka	Vyměňte pojistku; zapněte opět pojistku v pojistkové skříňce
	Napájení 230 V není k dispozici	Připojení napájení 230 V
	Topné těleso je vadné	Kontaktujte zákaznický servis
I když je lednička připojená k síti, přepíná se do plynového režimu	Nízké síťové napětí	Zkontrolujte síťové napětí (lednička se při správném síťovém napětí automaticky přepne zpět na provoz na 230 V)

14.9 Vodní systém

Porucha	Příčina	Nápravné opatření
Voda prosakující do vozidla	Netěsné místo	Zjistěte netěsné místo, znovu stáhněte vodní vedení sponami
Chybí voda	Nádrž na vodu je prázdná	Doplňte pitnou vodu
	Vypouštěcí kohout není zavřený	Zavřete vypouštěcí kohouty
	Napájení 12 V je vypnuté	Zapněte napájení 12 V
	Spínač vodního čerpadla je vypnutý	Zapněte vodní čerpadlo
	Vadná pojistka vodního čerpadla	Vyměňte pojistku na elektrobloku
	Vadné vodní čerpadlo	Vyměňte (nechte vyměnit) vodní čerpadlo
	Vodní vedení je zalomené	Instalujte vodní vedení přímo, příp. je vyměňte
	Elektroblok je vadný	Kontaktujte zákaznický servis
Toaleta nemá splachovací vodu	Nádrž na vodu je prázdná	Doplňte pitnou vodu
Indikátor odpadní vody a čisté vody ukazuje chybnou hodnotu	Měřicí sonda v nádrži na odpadní vodu nebo v nádrži na vodu je znečištěná	Vyčistěte nádrž na odpadní vodu / nádrže na vodu
	Měřicí sonda je vadná	Vyměňte měřicí sondu
Nádrž na odpadní vodu není možné vypustit	Vypouštěcí kohout je ucpaný	Otevřete čistící víko na nádrži na odpadní vodu a tuto vodu vypusťte. Dobře propláchněte nádrž na odpadní vodu
Výpust na jednoruční pákové míchačce je ucpaná	Perlátor je zvápenatělý	Vycvakněte perlátor a odvápněte ho v octové vodě (pouze výrobky z kovu)

Porucha	Příčina	Nápravné opatření
Vodní trysky na sprchové hlavici jsou ucpané	Vodní trysky ztvápenatělé	Odvápněte sprchovou hlavici v octové vodě (pouze výrobky z kovu), příp. otřete měkké nopyky na tryskách
Voda odtéká pomalu ze sprchové vany nebo neodtéká vůbec	Vozidlo nestojí vodorovně	Postavte vozidlo do vodorovné polohy
Voda je zakalená	Byla doplněna znečištěná voda	Mechanicky a chemicky vyčistěte nádrž na vodu, poté ji vydezinfikujte a důkladně propláchněte pitnou vodou
	Zbytky v nádrži na vodu nebo ve vodním systému	Mechanicky a chemicky vyčistěte vodní systém, poté ho vydezinfikujte a důkladně propláchněte pitnou vodou
Změněná chuť nebo zápach vody	Byla doplněna znečištěná voda	Mechanicky a chemicky vyčistěte vodní systém, poté ho vydezinfikujte a důkladně propláchněte pitnou vodou
	Omylem bylo do nádrže na vodu doplněno palivo	Mechanicky a chemicky vyčistěte vodní systém, poté ho vydezinfikujte a důkladně propláchněte pitnou vodou. Pokud to nebylo úspěšné: Kontaktujte odborný servis
	Mikrobiologické usazeniny ve vodním systému	Mechanicky a chemicky vyčistěte vodní systém, poté ho vydezinfikujte a důkladně propláchněte pitnou vodou
Usazeniny v nádrži na vodu anebo ve vodovodních součástech	Voda dlouho stála v nádrži na vodu a ve vodovodních součástech	Mechanicky a chemicky vyčistěte vodní systém, poté ho vydezinfikujte a důkladně propláchněte pitnou vodou

14.10 Nastavba

Porucha	Příčina	Nápravné opatření
Těžký chod závěsů dvířek a dveří	Závěsy dvířek a dveří nejsou namazané / jsou namazané málo	Namažte závěsy dvířek a dveří tukem bez obsahu kyselin a pryskyřice
Těžký chod / vrzání závěsů/klobouků v sanitárním zařízení / na toaletě	Závěsy/klobouky nejsou namazané / jsou namazané málo	Namažte závěsy/klobouky olejem bez obsahu rozpouštědel a kyselin  ▷ Spreje často obsahují rozpouštědla
Těžký chod / vrzání závěsů úložných skříněk	Závěsy úložných skříněk nejsou namazané / jsou namazané málo	Namažte závěsy úložných skříněk syntetickým olejem bez obsahu kyselin a pryskyřic
Těžký chod klikového mechanismu zvedání střešního poklopu	Závitový šroub není namazaný	Namažte závitový šroub
	Závitový šroub je vadný	Nechte namontovat nový závitový šroub



▷ Náhradní díly jsou k dispozici u autorizovaných prodejců a servisů.

15.1 Hmotnosti volitelného vybavení



- ▶ Společností **HYMER GmbH & Co. KG** neschválené příslušenství, nástavby, přestavby nebo vestavěné díly mohou způsobit poškození vozidla a negativně ovlivnit bezpečnost provozu. I když pro tyto díly existuje odborný posudek, všeobecné povolení k provozu nebo konstrukční schválení, nelze s jistotou zaručit řádnou kvalitu výrobku.
- ▶ Každá změna výrobního stavu vozidla může negativně ovlivnit jízdní vlastnosti a bezpečnost provozu.
- ▶ Pokud výrobky, které nebyly schváleny společností **HYMER GmbH & Co. KG**, způsobí škody, společnost nenese za tyto škody žádnou odpovědnost. To platí také pro nepřípustné změny na vozidle.

V závislosti na modelové řadě se nabízejí různá volitelná vybavení. Jaká volitelná vybavení jsou k dispozici pro vaše vozidlo, to můžete zjistit v samostatně dodávaném seznamu příslušenství. Zde najdete také údaje týkající se hmotností jednotlivých volitelných vybavení.

16.1 Technické údaje



- ▷ Závazné technické údaje jsou uvedeny v dokladech k vozidlu.
- ▷ Kvůli montáži příslušenství nebo zvláštního vybavení se mohou změnit rozměry a pohotovostní hmotnost vozidla. Rozměry se mohou v rámci výrobních tolerancí lišit (± 5 %).

16.2 Rozměry a přípustný počet osob

ML-T	Rozvor v cm	Délka v cm	Šířka v cm	Výška v cm	Přípustný počet osob normální/dodatečný
560	367	674	222–230	290–315	2 + 1
570	367	674	222–230	290–315	2 + 1
580	367	699	222–230	290–315	2 + 1
620	433	765	222–230	290–315	2 + 1

Další informace o technických údajích najdete v dokladech k vozidlu, příp. návodu k obsluze základního vozidla. Také autorizovaní prodejci a servisy vám poskytnou potřebné informace.

Údaje o hmotnosti a jejích kontrolách pro obytné vozy jsou upraveny jednotně v rámci celé EU prováděcím zařízením č. 2021/535 (do června 2022: prováděcím nařízením č. 1230/2012). Dále v textu uvádíme a vysvětlujeme důležité pojmy a zákonné požadavky z tohoto nařízení. Další pomoc při konfiguraci vašeho vozidla naleznete u našich prodejců a v konfigurátoru HYMER na našich webových stránkách.

1. Maximální technicky přípustná celková hmotnost

Maximální technicky přípustná celková hmotnost (také: maximální technicky přípustná maximální hmotnost v naloženém stavu) vozidla (např. 3 500 kg) je výrobcem stanovená hmotnost, kterou vozidlo nesmí překročit. Informace k maximální technicky přípustné celkové hmotnosti vámi zvoleného modelu naleznete v technických údajích. Pokud vozidlo v praktickém jízdním provozu překročí maximální technicky přípustnou celkovou hmotnost, jedná se o správní delikt, za který může být uložena pokuta.

2. Hmotnost v pohotovostním stavu

U hmotnosti v pohotovostním stavu se zjednodušeně řečeno jedná o základní vozidlo se standardním vybavením plus zákonem stanovená paušální hmotnost 75 kg na řidiče. Zde jsou v podstatě zahrnuty následující položky:

- pohotovostní hmotnost vozidla včetně karoserie včetně naplněných provozních látek, jako jsou maziva, oleje a chladicí kapaliny,
- standardní vybavení, tedy všechny zařizovací předměty, které jsou standardně součástí rozsahu dodávky instalovaného ve výrobě,
- náplň na pitnou vodu naplněná na 100 % za jízdy (naplnění pro jízdu dle pokynů výrobce, 20 litrů) a hliníková láhev na plyn naplněná na 100 % o hmotnosti 16 kg,
- palivová nádrž naplněná na 90 % včetně paliva,
- řidič, jehož hmotnost – nezávisle na skutečné hmotnosti – je podle právních předpisů EU stanovena paušálně na 75 kg.

Údaje o hmotnosti v pohotovostním stavu pro každý model naleznete v našich prodejních dokumentech. Důležité je, že hodnota uváděná v prodejních dokumentech pro hmotnost v pohotovostním stavu je standardní hodnota stanovená během schvalování typu a překontrolovaná úřady. Ze zákona je přípustné a možné, že se hmotnost v pohotovostním stavu vám dodaného vozidla bude lišit od jmenovité hodnoty uváděné v prodejních dokumentech. Ze zákona přípustná tolerance je $\pm 5\%$. Zákonodárce EU přitom tuto skutečnost zohledňuje, že u hmotnosti v pohotovostním stavu dochází k určitému kolísání v důsledku kolísání hmotnosti dodávaných dílů a také faktorů souvisejících s procesy a povětrnostními vlivy.

Tyto odchylky hmotnosti lze ilustrovat na příkladu výpočtu:

- hmotnost v pohotovostním stavu dle prodejních dokumentů: 2 850 kg
- zákonem přípustná tolerance $\pm 5\%$: 142,50 kg
- zákonem stanovený rozsah hmotnosti v pohotovostním stavu: 2 707,50 kg až 2 992,50 kg

Konkrétní rozsah přípustné hmotnostní odchylky pro každý model je uváděn v technických údajích. HYMER vynakládá velké úsilí na snížení výkyvů hmotnosti na minimum, které je z hlediska technologie výroby nevyhnutelné. Odchylky na horním a dolní okraji rozsahu jsou proto velmi zřídka. Ani při maximální optimalizaci je nelze technicky vyloučit. Skutečná hmotnost vozidla a dodržení přípustné tolerance proto HYMER kontroluje vážením každého vozidla na konci výrobní linky.

3. Hmotnost spouštějících

Hmotnost spouštějících činí paušálně 75 kg na každé sedadlo zamýšlené výrobcem bez ohledu na to, kolik cestující skutečně váží. Hmotnost řidiče je již obsažena v hmotnosti v pohotovostním stavu (viz č. 2 výše) a proto se znovu již nezapočítává. U obytného vozu se čtyřmi schválenými sedadly činí hmotnost spouštějících tedy $3 \times 75 \text{ kg} = 225 \text{ kg}$.

4. Volitelné vybavení a skutečná hmotnost

K volitelnému vybavení (také: Volitelné vybavení nebo dodatečné vybavení) se v souladu se zákonem stanovenou definicí započítávají všechny díly volitelného vybavení, které nejsou součástí standardního vybavení, které byly na vozidlo nainstalovány na odpovědnost výrobce – tedy ve výrobě – a je možné je zákazníkem objednat (např. markýza, nosič jízdních kol nebo motocyklů, satelitní systém, solární systém, trouba atd). Údaje o jednotlivých hmotnostech nebo hmotnostech paketů objednatelného volitelného vybavení naleznete v našich prodejních dokumentech. K volitelnému vybavení v tomto smyslu nepatří ostatní doplňky, které jsou dodatečně instalovány po dodání vozidla z výroby obchodníkem nebo vámi osobně.

Hmotnost vozidla v pohotovostním stavu (viz výše č. 2) a hmotnost volitelného vybavení nainstalovaném ve výrobě na konkrétní vozidlo jsou souhrnně označovány jako skutečná hmotnost. Příslušné informace o vašem vozidle naleznete po jeho předání v části 13.2 prohlášení o shodě (Certificate of Conformity, CoC). Dovolujeme si upozornit, že i u tohoto údaje se jedná o standardizovanou hodnotu. Protože pro hmotnost v pohotovostním stavu – jako součásti skutečné hmotnosti – platí ze zákona přípustná tolerance $\pm 5 \%$ (viz č. 2), může se také skutečná hmotnost odpovídajícím způsobem lišit od uváděné jmenovité hodnoty.

5. Užitečná hmotnost a minimální užitečná hmotnost

Také instalace volitelného vybavení podléhá technickým a zákonným omezením: Je možné objednat a ve výrobě nainstalovat pouze tolik volitelného vybavení, aby ještě zbyla dostatečná volná hmotnost pro zavazadla a další doplňky (tzv. užitečná hmotnost), aniž by byla překročena maximální technicky přípustná celková hmotnost. Užitečná hmotnost se získá odečtením hmotnosti v pohotovostním stavu (jmenovité hodnoty podle prodejních dokumentů, viz výše č. 2) a hmotnosti spouštějících (viz výše č. 3) od maximální technicky přípustné celkové hmotnosti (viz výše č. 1). Předpisy EU stanoví pro obytné vozy pevnou minimální užitečnou hmotnost, která minimálně musí zůstat pro zavazadla nebo další doplňky nainstalované ve výrobě. Tato minimální užitečná hmotnost se vypočítává takto:

Minimální užitečná hmotnost v kg $\geq 10 \times (n + L)$

Přitom platí: "n" = maximální počet spouštějících plus řidič a "L" = celková délka vozidla v metrech.

U obytného vozu s délkou 6 metrů a 4 schválenými sedadly minimální užitečná hmotnost tak činí např. $10 \text{ kg} \times (4 + 6) = 100 \text{ kg}$.

Aby zůstala minimální užitečná hmotnost zaručen, existuje pro každý model vozu maximální kombinace volitelného vybavení, kterou lze objednat. Ve výše uvedeném příkladu s minimální užitečnou hmotností 100 kg by celková hmotnost volitelného vybavení u vozu se čtyřmi schválenými místy k sezení a hmotností v pohotovostním stavu ve výši 2 850 kg činila např. maximálně 325 kg:

3 500 kg maximální technicky přípustná celková hmotnost
- 2 850 kg hmotnost v pohotovostním stavu
- 3 x 75 kg hmotnost spolucestujících
- 100 kg minimální užitečná hmotnost
= 325 kg maximální přípustná hmotnost volitelného vybavení

Je důležité vědět, že tento výpočet vychází ze standardní hodnoty pro hmotnost v pohotovostním stavu stanovené ve schvalování typu, aniž by u hmotnosti v pohotovostním stavu (viz výše č. 2) byly zohledněny přípustné odchylky hmotnosti. Pokud bude maximální přípustná hodnota pro volitelné vybavení ve výši (v příkladu) 325 kg téměř nebo zcela vyčerpána, může při odchylce hmotnosti směrem nahoru tedy dojít k tomu, že minimální užitečná hmotnost ve výši 100 kg je sice zaručena při výpočtu s použitím standardní hodnoty hmotnosti v pohotovostním stavu, odpovídající možnost dodatečného zatížení ale ve skutečnosti neexistuje. Také zde je příklad výpočtu pro vozidlo se čtyřmi sedadly, jehož skutečně zvážená hmotnost v provozním stavu leží 2 % nad jmenovitou hodnotou:

3 500 kg maximální technicky přípustná celková hmotnost
- 2 907 kg skutečně zvážená hmotnost v pohotovostním stavu (+ 2 % nad udávanou hodnotu 2 850 kg)
- 3 x 75 kg hmotnost spolucestujících
- 325 kg volitelné vybavení (maximální přípustná hodnota)
= 43 kg skutečná možnost dodatečného zatížení (< minimální užitečná hmotnost 100 kg)

Aby se takovéto situaci předešlo, snižuje HYMER dále přípustnou maximální hmotnost volitelného vybavení podle modelů, kterou je možné objednat. Omezení volitelného vybavení má zaručit, že bude k dispozici minimální užitečná hmotnost, tedy zákonem předepsaná volná hmotnost pro zavazadla a dodatečně instalované doplňky, které je u vozů HYMER také skutečně k dispozici pro dodatečné zatížení.

Protože hmotnost konkrétního vozu je možné zjistit až při vážení na konci výrobní linky, může velmi zřídka i přes toto omezení volitelného vybavení dojít k tomu, že minimální užitečná hmotnost na konci výrobní linky nebude zaručena. Aby byla minimální užitečná hmotnost zaručena i v těchto případech, bude HYMER před dodáním vozidla společně s vaším obchodním partnerem a vámi ověřovat, že například bude zvýšeno zatížení vozidla, snížen počet sedadel nebo vyjmuta volitelné vybavení.

6. Dopady tolerancí hmotnosti v pohotovostním stavu na užitečnou hmotnost

Bez ohledu na minimální užitečnou hmotnost byste měli mít na paměti, že na zbývající možnost dodatečného zařízení má zrcadlově obrácený účinek nevyhnutelné kolísání hmotnosti – nahoru i dolů – hmotnosti v pohotovostním stavu: Pokud objednáte naše vozidlo z příkladu (viz výše č. 3.) např. s volitelným vybavením o celkové hmotnosti 150 kg, dostaneme na základě standardní hodnoty pro hmotnosti v pohotovostním stavu vypočtenou užitečnou hmotnost ve výši 275 kg. Možnost dodatečného zatížení, která je skutečně k dispozici, se může v důsledku tolerancí od této hodnoty odchýlovat a být vyšší nebo nižší. Pokud je hmotnost v pohotovostním stavu vašeho vozidla vyšší o přípustná 2 %, než jak je uvedeno v prodejních dokumentech, sníží se možnost dodatečného zatížení z 275 kg na 218 kg:

3 500 kg maximální technicky přípustná celková hmotnost
2 907 kg skutečně zvážená hmotnost v pohotovostním stavu (+ 2 %
oproti uváděné hodnotě 2 850 kg)
3 x 75 kg hmotnost spolucestujících
150 kg objednané volitelné vybavení konkrétního vozidla
=218 kg skutečná možnost dodatečného zatížení

Aby bylo zajištěno, že vypočtená užitečná hmotnost bude skutečně k dispozici, měli byste tedy při konfiguraci vašeho vozidla preventivně brát do úvahy možné a přípustné tolerance hmotnosti v pohotovostním stavu.

Dále doporučujeme naložený obytný vůz před každou cestou zvážit na neautomatické váze a s přihlédnutím k individuálním hmotnostem spolucestujících určit, zda je dodržena maximální technicky přípustná celková hmotnost na nápravu a maximální technicky přípustná celková hmotnost na nápravu.

12 V spotřebiče, dodatečná montáž 118

A

Ad-Blue	54
Akumulátor obytného prostoru	108
Energetická bilance.....	111
Místo montáže	110
Nabíjení.....	110
Napětí, zobrazení.....	123
Pojistky.....	128
Pokyny	108
Vybíjení	110
Vyhledávání závad.....	226, 227
Výstraha akumulátoru	125
Akumulátor viz Startovací akumulátor nebo Akumulátor obytného prostoru.....	108

B

Bezpečnost dopravy	40
Kontrolní seznam	40
Pokyny k	15
Bezpečnostní pásy.....	46
Čistit	190
Správné usazení	47
Bezpečnostní pokyny.....	13
Bezpečnost dopravy	15
Elektrický systém	19
Jízda s přívěsem.....	16
Plynový systém	17
Požární ochrana.....	13
Vařič.....	155
Vodní systém	19
Výměna kola	221
Bezpečnostní/vypouštěcí ventil bojleru.....	138
Místo montáže	139, 184
Blinkr viz Ukazatel směru jízdy	211, 213
Bluetooth	106
Spárování mobilního zařízení (pairing).....	106
Zapnout/vypnout	106
Bojler	134
Bojler (Alde)	
Teplota vody, nastavení.....	144
Voda, naplnit	145
Vypustit	145
Bojler (Truma)	135
Bezpečnostní/vypouštěcí ventil	138
Příprava teplé vody, vypnout	138
Příprava teplé vody, zapnout	138
Provozní režimy	139
Voda, naplnit	139
Vyhledávání závad.....	229
Vypustit	139

Brzdění	45
Kontrola	45, 225
Brzdový systém, vyhledávání závad	225
Butan	18, 94

C

Čalounické látky, čištění.....	193
Cirkulační ventilátor	135
Čištění viz Péče a údržba.....	185
Couvací kamera	52

D

Dálkové řízení zařízení Truma	
Bluetooth	154
Mobilní síť.....	154
Dálkové světlo	211
Dětská lůžka	88
Dětské sedačky	48
Dodatečně montované díly najdete ve zvláštním vybavení	14
Dveře	
Dveře obytného prostoru.....	61
Vyhledávání závad.....	235
Zámek	61, 62
Dveře ledničky	
Aretovat ve větrací poloze.....	170
Otevřít.....	170
Dveře obytného prostoru.....	61, 62
Ochrana proti hmyzu.....	63
Dveře obytného prostoru, vnější	
Otevřít.....	61
Zamknout	61
Dveře obytného prostoru, vnitřní	
Otevřít.....	62
Zamknout	62
Dveře řidiče, vnější	
Otevřít.....	62
Zamknout	62
Dveře řidiče, vnitřní	
Otevřít.....	63
Zamknout	63
Dveřní zámek	61, 62

E

Ekologické pokyny.....	10
Elektrický systém	
Bezpečnostní pokyny	19
Osvětlení, vyhledávání závad	225
Přípojka 230 V, vyhledávání závad.....	225

Vyhledávání závad	225	Cirkulace vzduchu	152
Vysvětlení pojmů	105	Dálkové ovládání	151
Elektroblok (EBL 30)	115	Osvětlení	153
Místo montáže	116	Provozní režimy	150
Úkoly	116	Rozvod vzduchu	152
Energetická bilance, akumulátor obytného prostoru	111	Tlumený chod	153
Externí plynová přípojka	97	Topení	152
		Vypnutí	151
		Zapnout	151
G		Klimatizace, vyhledávání závad	231
Gril	158	Komín pro odvod spalin na pravé straně vozidla	134
Zapnout	159	Kondenzující voda na akrylátovém dvojitém skle	66
		Kondenzující voda na šroubových spojích mezi podvozkem a podlahou	65
H		Kontrolka 12 V	122
Hlavní spínač 12 V	122	Kontrolka 230 V	125
Hlavové opěrky	51	Kontrolka, 12 V	122
Nastavit	51	Kontrolka, napájení 230 V	125
Hliníkové ráfky	222	Kontrolka, toaleta	181
Hluboké vybití	105	Kontrolní práce	206
Hmotnost v pohotovostním stavu	23	Kontrolní seznam	
Hmotnosti zvláštního vybavení	237	Bezpečnost dopravy	40
		Před jízdou	40
		Pro uvedení do provozu po odstavení	202
I		Kontroly	206
Indikace stavu toalety	182	Kontroly viz kontrolní seznam	40
		Konvenční zatížení	24
J		Koupelna	179
Jízda	43	Ventilace	179
Jízda s přívěsem	16	Kožené potahy, čištění	193
Bezpečnostní pokyny	16	Kuchyňský prostor	38
Všeobecné pokyny	36	Kuchyňský sklopný stůl	82
K		L	
Kabelový buben	126	Lavice, úprava na dětské lůžko	88
Kamera		Lednička	58, 164, 168
Couvací kamera	52	Chladicí výkon, nastavení	167
Kamera nádrže na odpadní vodu	52	Noční režim, vypnutí	169
Zadní kamera	52	Noční režim, zapnutí	169
Kamera nádrže na odpadní vodu	52	Odmrazování	169
Kapacita akumulátoru	106	Přepínání mezi zdroji energie	165
Kapalina do topení, doplnění	209	Provozní režimy	165, 168
Kapaliny v topení, výměna	208	Provozního režim, volba	167
Kempinkové plynové láhve, použití	19, 95	Teplota, nastavení	169
Klidové napětí	105	Větrací mřížka, vyjmout	164
Klidový proud	105	Vyhledávání závad	232
Klidový stav, vozidlo, aktivace	202	Vypnutí	167, 169
Klimatizace (Truma)	150	Záchytná vana, vyprázdnění	169
Automatický provoz	151	Zajištění dveří	170
Časovač	153	Zapnout	166, 169
Chlazení	152	Zimní kryt	164

Ochranná roleta proti hmyzu, okno		
Otevřít	70	
Zavřít	70	
Ochranná roleta proti hmyzu, střešní poklop s klikovým mechanismem		
Otevřít	75	
Zavřít	75	
Ochranná roleta proti hmyzu, výklopný střešní poklop		
Otevřít	74	
Zavřít	74	
Odpojovač akumulátoru	117	
Odstavení		
Dočasné	198	
Dočasné (toaleta)	183	
Všeobecně	198	
Okna	66	
Ochranná roleta proti hmyzu	70	
Skládací zatemnění	70	
Okna, čištění	186	
Okno ve střešním poklopu		
Otevřít	69	
Trvalé větrání	69	
Zavřít	69	
Opěrka rukou, nastavit	50	
Osobní prostředky	25	
Ostříkovač čelního skla, péče	188	
Osvětlení		
Boční	213	
Intenzita	87	
Obytný prostor	214	
Přední	211	
Světla, čištění	190	
Typy žárovek, vnější	213	
Vyhledávání závad	225	
Záď	212	
Zadní prostor	56	
Žárovky, výměna	210	
Osvětlení předstanu	213	
Osvětlení vozidla viz osvětlení	210	
Osvětlení zadního prostoru	56	
Osvětlovací prostředky, výměna		
Obytný prostor	214	
Osvětlení boční	213	
Osvětlení přední	211	
Osvětlení předstanu	213	
Osvětlení registrační značky	212	
Osvětlení zadní	212	
Třetí brzdové světlo	212	
Typy žárovek, vnější	213	
Vnější osvětlení	210	
Ovládací jednotka, teplovzdušné topení	136	
Označení na pneumatice	218	
		P
Palubní síť 12 V	107	
Vyhledávání závad	226	
Palubní síť 230 V	126	
Panel (LT 94)	122	
Panel viz také Zobrazení	122	
Parkovací brzda	55	
Zatáhnout	14	
Péče a údržba	185	
Bezpečnostní pás	190	
Čalounické látky	193	
Kožené potahy	193	
Kuchyňské zařízení	191	
Motorový prostor	188	
Mýt	186	
Nábytkové plochy	190	
Nádrž na odpadní vodu	197	
Nádrž na vodu	195	
Ochrana proti hmyzu	190	
Ochranná roleta proti hmyzu	190	
Odstavení	198	
Okna	186	
Ostříkovač čelního skla	188	
Plastové díly vnitřní	190	
Podlaha	187	
Podlahová krytina z PVC	190	
Podlahový koberec	190	
Povrchy z nerezové oceli	192	
Při dočasném odstavení	198	
Skládací zatemnění	190	
Sklolaminátové díly nástavby	187	
Stěrače	188	
Světla	190	
Teplovodní topení	208	
V zimě	197	
Venkovní péče	185	
Vnitřní údržba	190	
Vodní systém	195	
Vodní vedení	195	
Vstupní schody	189	
Vysokotlaký čistič, mytí	185	
Zatemňovací roleta	190	
Pečicí trouba viz plynová pečicí trouba	158	
Plastové díly toaletě a v obytné části, čištění	190	
Plnicí hrdlo palivové nádrže	53	
Plnicí hrdlo pitné vody		
Otevřít	174	
Zavřít	175	
Plochá obrazovka	38, 84, 85	
Nastavení polohy	84	
Plynová pečicí trouba	158, 160	
Vypnutí	159, 163	
Zapnout	159, 163	

Plynová přípojka, externí	97	Pojistky	
Plynová skříň.....	18, 94	Na akumulátoru obytného prostoru	128
Výsuvná	98	Na elektrobloku	129
Plynové láhve.....	95	Na pojistkovém držáku	129
Bezpečnostní pokyny.....	18, 95	Pojistka 230 V	126, 131
Výměna (se zásuvkou plynové skříňě).....	98	Pojistky 12 V.....	128
Vyměnit	101, 103	Pro přidavné dálkové světlo	130
Plynový filtr.....	102	Pro prostor řidiče	129
Vyměnit	207	Pro střídač	130
Plynový gril.....	160, 162	Pro teplovodní topení	129
Vypnutí	162	Pro toaletu Thetford.....	129
Zapnout.....	162	Pro TV satelitní systém	130
Plynový regulátor	39	Pojistky 12 V.....	128
Plynový systém		Na akumulátoru obytného prostoru	128
Bez plynu	228	Na elektrobloku	129
DuoControl.....	99	Na pojistkovém držáku	129
Obsluha.....	99	Pro přidavné dálkové světlo	130
Plynové láhve, výměna	99	Pro prostor řidiče	129
Přepínací automatika.....	99	Pro střídač	130
Všeobecné pokyny.....	17	Pro teplovodní topení	129
Vyhledávání závad.....	228	Pro toaletu Thetford.....	129
Závada	17, 93, 228	Pro TV satelitní systém	130
Plynový tlakový regulátor, šroubení	95	Pojistky viz Pojistky 12 V a Pojistka 230 V.....	128
Plynový uzavírací ventil	96	Povrchy z nerezové oceli, čištění	192
Symboly	96, 133	Požár	
Plynový vaříč.....	160	Chování	13
Čistit	191	Hašení	13
Vyhledávání závad.....	229	Požární ochrana	13
Vypnutí	157, 161	Před jízdou	21
Zapnout.....	157, 161	Přeložení	27
Plynový vaříč viz také Sporák	160	Přídavné dálkové světlo	45
Pneumatiky		Zapnout	45
Manipulace s.....	219	Přídavné ventilátory	
Nadměrné opotřebenění	15, 40, 217, 223	Místo montáže	147
Nosnost.....	221	Teplovodní topení.....	146
Označení.....	218	Přípojka 230 V	58, 126
Pneumatiky s hrubým vzorkem.....	219	Vyhledávání závad	225
Tlak pneumatik.....	223	Přípojovací vedení viz Přípojka 230 V.....	126
Všeobecné pokyny.....	217	Přípustná celková hmotnost viz technicky	
Výběr pneumatik	218	přípustná celková hmotnost	22
Podélná lavice, lůžková úprava	89	Příslušenství, dodatečná montáž	14
Podlaha, ošetřování	187	Prodejce	216
Podlahová krytina z PVC, čištění.....	190	Propan	18, 94
Podlahové topení		Proudový chránič.....	126
Místo montáže	149	Kontrola	131
Topný výkon, regulace.....	148	Provozní režimy, bojler (Alde)	144
Vypnutí	148	Provozní režimy, bojler (Truma).....	139
Zapnout.....	148	Provozní režimy, klimatizace (Truma).....	150
Podlahový koberec, čištění	190	Provozní režimy, lednička (Thetford).....	165, 168
Podpěry viz zvedací podpěry	57	Provozní režimy, teplovodní topení	144
Pojistka 230 V	131	Provozní režimy, teplovzdušné topení	139
Pojistková skříňka 230 V.....	131	První uvedení do provozu	21

R	
Ráfky z lehkých kovů viz Hliníkové ráfky	222
Rezervní kolo viz Náhradní kolo	220
Rosa viz kondenzující voda	65, 66
Rozměr ráfku	221
Rozměry viz Technické údaje	239
Rozšíření lůžka, samostatná lůžka	91
Rozvod teplého vzduchu.....	135
Ruční brzda viz parkovací brzda	55
Rychlost jízdy	45
S	
Sada klíčů	21
Samostatná lůžka, rozšíření lůžka	91
Sanitární zařízení.....	171
Satelitní systém.....	85
S automatickou orientací antény	85
Sedadla, otočit	77
Sedadlo řidiče	50
Opěradlo, nastavit.....	50
Opěrka rukou, nastavit.....	50
Po směru jízdy	50
Podélné nastavení sedadla	50
Sklon sedadla, nastavit.....	50
Sedadlo spolujezdce	50
Opěradlo, nastavit.....	50
Opěrka rukou, nastavit.....	50
Po směru jízdy	50
Podélné nastavení sedadla	50
Sklon sedadla, nastavit.....	50
Sériové číslo	215
Servisní a distribuční partneři	205
Servisní kryt v podlaze.....	79
Skládací zatemnění, čištění	190
Skládací zatemnění, okno	
Otevřít	70
Zavřít.....	70
Skládací zatemnění, okno řidiče	53
Zajistit.....	53
Skládací zatemnění, okno spolujezdce	53
Zajistit.....	53
Skládací zatemnění, střešní poklop s klikovým mechanismem	
Otevřít	75
Zavřít.....	75
Skládací zatemnění, výklopný střešní poklop	
Otevřít	74
Zavřít.....	74
Sklolaminátové díly nástavby, ošetřování.....	187
Skutečná pohotovostní hmotnost.....	22, 25
Sledování akumulátoru.....	117
Smart-Battery-System	113
Sněhové řetězy	39
Solární články	112
Sporák	160
Sporák viz plynový vaříč nebo plynová pečicí trouba	156
Sprcha	179
Startovací akumulátor	
Místo montáže.....	108
Nabíjení	108
Napětí, zobrazení	123
Vyhledávání závad	226
Výstraha akumulátoru	125
Stěrače, péče	188
Stoly.....	81, 82
Střešní lišty	31
Střešní nosič zavazadel, zatížení.....	31
Střešní nosiče pro střešní lišty	31
Střešní poklop s klikou	72
Ochrana proti hmyzu, otevření.....	73
Ochrana proti hmyzu, zavření	73
Otevřít.....	72
Zatemnění, otevření	73
Zatemnění, zavření	73
Zavřít	72
Střešní poklop s klikovým mechanismem	75
Ochranná roleta proti hmyzu	75
Otevřít.....	75
Skládací zatemnění	75
Vyhledávání závad	235
Zavřít	75
Střešní poklop s ventilátorem	76
Funkce Boost	77
Ochrana proti hmyzu	76
Odvzdušnit	77
Otevřít.....	76
Přívod vzduchu.....	77
Ventilátor, vypnutí.....	77
Ventilátor, zapnutí	76
Zatemnění	76
Zavřít	76
Střešní poklopy.....	71
Střešní poklop s klikou	72
Střešní poklop s klikovým mechanismem	75
Střídač	113
Vyhledávání závad	228
Stůl se sloupovou nohou	
Deska stolu, otočit	82
Deska stolu, posunout.....	82

Světla	214
Čistit	190
Intenzita	87
Symboly pro bezpečnostní pokyny	9
Symboly pro plynové uzavírací ventily	96, 133

T

Tankování	53
Tažné zařízení	36
S odnímatelnou tažnou koulí	36
Technické údaje	239
Televizor	38
Teplovodní topení	
Doplnění kapaliny do topení	209
Elektrický provoz 230 V, volba	144
Nabídka nastavení	143
Nabídky nástrojů	144
Ovládací jednotka	141, 142
Péče a údržba	208
Plynový provoz a elektrický provoz	
230 V, volba	144
Plynový provoz, volba	144
Předeřívání motoru	146
Přídavné cirkulační čerpadlo	146
Přídavné ventilátory	146
Provozní režimy	144
Stav kapaliny, kontrola	208
Topení, vypnutí	144
Topení, zapnutí	144
Údržba	208
Výchozí obrazovka	143
Výměník tepla	145
Teplovzdušné topení	135
Cirkulační ventilátor	135
Ovládací jednotka	136
Provozní režimy	139
Vyhledávání závad	229
Tlumené světlo	211
Tlumené světlo, zapnout/vypnout	87
Toaleta	180
Dočasné odstavení	183
Kontrolka	181
Pojistka	129
Spláchnout	181
Vyhledávání závad	233
Zimní provoz	183
Toaleta Thetford	
Indikace stavu	182
Spláchnout	181
Ventil, otevřít	181
Ventil, zavřít	181
Topení	134
Cirkulační ventilátor	135
Odvzdušnit	209

První uvedení do provozu	134
Rozvod teplého vzduchu	135
Vyhledávání závad	229
Vzduchové výstupní trysky, nastavit	135
TV systém	84
Typ ráfku	217
Typový štítek	215

U

Údržba	207
Lednička	210
Nezávislé topení	209
Teplovodní topení	208
Vaříč	210
Ukazatel směru jízdy	211, 213
Úložné prostory	78
Úřední zkoušky	205
Uspořádání sedadel	51
Utahovací moment, kola	222
Uvedení do provozu	
Po dočasném odstavení	202
Po odstavení přes zimu	202
Užitečná hmotnost	21
Příklad výpočtu	23
Součet	23
Výpočet	25
Užitečná hmotnost viz také kapitola	
Nakládání	21

V

Vaříč	155
Venkovní péče	185
Ventilace	65
Koupelna	179
Vestavná zařízení	133
Návody	14
Větrací mřížka ledničky, vyjmout	164
Víčko palivové nádrže viz plnicí hrdlo paliva	53
Vlečení	54
Vnější dvířka	64
Zámek dvířek	64, 65
Vnější osvětlení	40
Vyhledávání závad	225
Žárovky, výměna	210
Vnější přípojka viz Přípojka 230 V	58
Vnitřní dveře, vyhledávání závad	235
Vnitřní osvětlení	214
Vyhledávání závad	225
Vnitřní údržba	190
Voda prosakující do vozidla	233
Vodní čerpadlo	171, 173

Vodní systém		Vypouštěcí kohout, nádrž na odpadní vodu.....	178
Bezpečnostní pokyny.....	19	Vypouštěcí kohouty, místo montáže	184
Čistit	195	Vysoká spotřeba plynu	17, 93, 228
Dezinfikovat	196	Vysokotlaký čistič, mytí	185
Doplnit.....	173	Výstraha akumulátoru	125
Péče a údržba.....	195	Výstražné nálepky	216
Všeobecně.....	171	Výstražný tón, vstupní schody.....	37
Vyhledávání závad	233	Vytápění zadní garáže	148
Vypustit	176	Vzduchové výstupní trysky, nastavit	135
Vodní vedení, čištění	195		
Volič akumulátorů	117		
Volitelné vybavení.....	25		
Vozidlo, mytí	186		
Vstupní schody	37, 55		
Péče a údržba.....	189		
Výstražný tón	37		
Vyhledávání závad			
Akumulátor.....	226		
Akumulátor obytného prostoru.....	226		
Bojler	229		
Brzdový systém.....	225		
Elektrický systém	225		
Klimatizace.....	231		
Lednička.....	232		
Nábytková dvířka	235		
Napájení 12 V	226		
Nástavba	235		
Osvětlení	225		
Plynový systém.....	228		
Plynový varič.....	229		
Přípojka 230 V	225		
Startovací akumulátor	226		
Střídač.....	228		
Teplovzdušné topení	229		
Toaleta	233		
Topení	229		
Vnitřní dveře.....	235		
Vodní systém	233		
Vyklápěcí okno			
Ochranná roleta proti hmyzu	70		
Otevřít	67		
Skládací zatemnění	70		
Trvalé větrání	68		
Zavřít.....	67		
Výklopný střešní poklop	73		
Ochranná roleta proti hmyzu	74		
Otevřít	74		
Skládací zatemnění	74		
Vyklopit	73		
Zajištění ve větrací poloze	74		
Zavřít.....	73		
Výměna kola	221		
S hliníkovými ráfky	222		
Utahovací moment.....	222		
Výměna kola viz Výměna kola	221		
		Z	
		Zadní garáž	32
		Zadní kamera	52
		Zadní úložný prostor.....	32
		Zadní žebřík.....	31
		Sklopení dolů.....	32
		Vyklopení nahoru	32
		Zajišťovací kolík, vyklápěcí okno.....	67
		Zakládací klín	55
		Základní vybavení	23
		Zámek	
		Dveře obytného prostoru.....	61, 62
		Dveře řidiče	62
		Vnější dvířka.....	64, 65
		Zámek dvířek	
		Otevřít.....	65
		Zavřít	65
		Zápach plynu	17, 93, 228
		Žárovka viz Osvětlovací prostředky, výměna	210
		Žárovky viz Osvětlovací prostředky	210
		Zásuvka plynové skříně.....	98
		Zásuvka pultu, vysazení	149
		Zásuvka USB.....	107
		Zatměnění, střešní poklop s klikou	
		Otevřít.....	73
		Zavřít	73
		Zatměnění, střešní poklop s ventilátorem	
		Otevřít.....	76
		Zavřít	76
		Zatměňovací roleta, čištění	190
		Zatížení střechy	31
		Zatížení tažného zařízení	36
		Zatížení zadní nápravy	36
		Závěsný stůl	
		Přestavba na nosný rošt lůžka	84
		S rozebíratelnou opěrnou nohou.....	83
		Zmenšit.....	83
		Zvětšit	83
		Žebřík, zadní.....	31
		Zimní údržba.....	197

Zkoušky, úřední	205	Zvedací stůl	81
Zkušební lhůty.....	205	Deska stolu, posunout.....	81
Zobrazit		Přestavba na nosný rošt lůžka	81
Množství odpadní vody v nádrži	124	Výška stolu, nastavit.....	81
Množství vody v nádrži na vodu	124	Zvláštní vybavení	
Napětí akumulátoru.....	123	Bezpečnostní pokyny	14
Zvedací podpěry	57	Hmotnosti	237
Délka, změnit nastavení	57	Označení	9
Vysunout	57	Popis.....	9
Zasunout	57		

